

**SADY**®

**/ Catálogo Geral**

/ Catálogo General

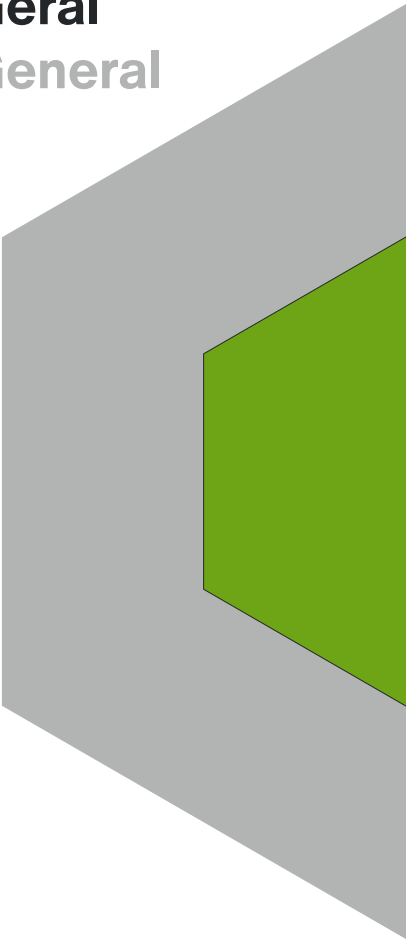

Catálogo 2024  
PT | ES

**ferramentas manuais**  
herramientas manuales



**ferramentas elétricas**  
herramientas eléctricas



**proteção/segurança**  
protección



**diversos**  
diversos



**agricultura/jardim**  
agricultura/jardín



**ferragens**  
herraje



**cutelarias**  
cutelarias





**FERRAMENTAS MANUAIS  
HERRAMIENTAS MANUALES**



**2024**

## MAÇARICO METÁLICO - HURRICANE

SOPLETE METALICO - HURRICANE



Queimador: Ø 20 mm  
Consumo: 111 g/h  
Potência: 2,1 kW

Queimador: Ø 20 mm  
Consumo: 111 g/h  
Potencia: 2,1 kW

Código	Ref.		EAN
5110153	100P	c/isqueiro   con encendedor	6934589405526

## MAÇARICO PLÁSTICO - TYPHOON

SOPLETE PLASTICO - TYPHOON



Queimador: Ø 28 mm  
Consumo: 127 g/h  
Potência: 1,76 kW

Queimador: Ø 28 mm  
Consumo: 127 g/h  
Potencia: 1,76 kW

Código	Ref.		EAN
5104940	120P	c/isqueiro   con encendedor	6934589405618

## MAÇARICO METÁLICO - TYPHOON

SOPLETE METALICO - TYPHOON



Queimador: Ø 20 mm  
Consumo: 127 g/h  
Potência: 1,76 kW

Queimador: Ø 20 mm  
Consumo: 127 g/h  
Potencia: 1,76 kW

Código	Ref.		EAN
5105270	100P	c/isqueiro   con encendedor	6934589405519

## MAÇARICO PLÁSTICO - TYPHOON

SOPLETE PLASTICO - TYPHOON



Queimador: Ø 28 mm  
Consumo: 127 g/h  
Potência: 1,76 kW

Queimador: Ø 28 mm  
Consumo: 127 g/h  
Potencia: 1,76 kW

Código	Ref.		EAN
5104939	120	s/isqueiro   sin encendedor	6934589405601

## MAÇARICO METÁLICO - TYPHOON

SOPLETE METALICO - TYPHOON



Queimador: Ø 20 mm  
Consumo: 127 g/h  
Potência: 1,76 kW

Queimador: Ø 20 mm  
Consumo: 127 g/h  
Potencia: 1,76 kW

Código	Ref.		EAN
5105271	100	s/isqueiro   sin encendedor	6934589405502

## GÁS BUTANO (ILL)

GAS BUTANO (ILL)



Código	Ref.		EAN
5511050		cartucho 190 g	5602482042278

## CHAMUSCADOR COM 3 CABEÇOS SOPLETE CON 3 QUEMADORES



## CHAMUSCADOR SOPLETE

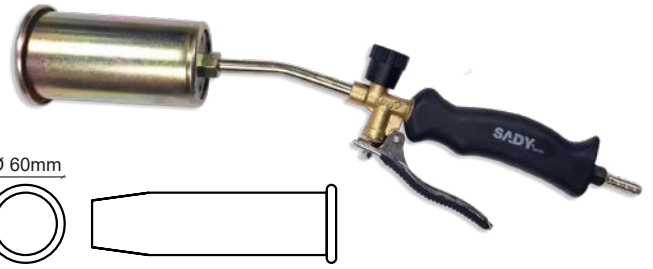

Ø 60mm

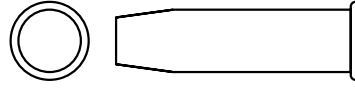

Consumo: 2.500 g/h  
Potência: 35 kW  
Comprimento total: 500 mm

Consumo: 2.050 g/h  
Potência: 35 kW  
Longitud total: 500 mm

Código	Ref.	cabeços   consumos		EAN
5106021	I008L	Ø 25 mm   250 g/h Ø 35 mm   450 g/h Ø 50 mm   2.000 g/h	6	6934589410353

Código	Ref.	Ø		EAN
5104969	I048L	Ø 60 mm	6	6934589411152

## CHAMUSCADOR SOPLETE



Ø 35mm

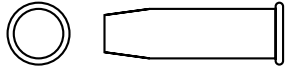

Consumo: 450 g/h  
Potência: 6.3 kW  
Comprimento total: 500 mm

Consumo: 450 g/h  
Potência: 6.3 kW  
Longitud total: 500 mm

Código	Ref.	Ø		EAN
5104935	I044L	Ø 35 mm	6	6934589410957

## CHAMUSCADOR SOPLETE

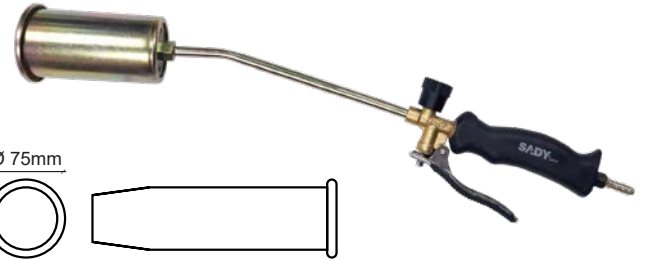

Ø 75mm

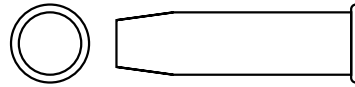

Consumo: 3.850 g/h  
Potência: 54 kW  
Comprimento total: 600 mm

Consumo: 3.850 g/h  
Potência: 54 kW  
Longitud total: 600 mm

Código	Ref.	Ø		EAN
5104937	I066L	Ø 75 mm	6	6934589411503

## CHAMUSCADOR SOPLETE



Ø 45mm

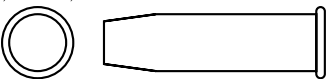

Consumo: 1.400 g/h  
Potência: 19.5 kW  
Comprimento total: 500 mm

Consumo: 1.400 g/h  
Potência: 19.5 kW  
Longitud total: 500 mm

Código	Ref.	Ø		EAN
5104936	I046L	Ø 45 mm	6	6934589411053

## CHAMUSCADOR SOPLETE



NOVO

Ø 75mm

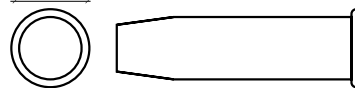

Consumo: 3.850 g/h  
Potência: 54 kW  
Comprimento total: 1000 mm

Consumo: 3.850 g/h  
Potência: 54 kW  
Longitud total: 1000 mm

Código	Ref.	Ø		EAN
5117631	I102L	Ø 75 mm	6	6934589411954



## CHAMUSCADOR+MANGUEIRA+REGULADOR

SOPLETE+MANGUERA+REGULADOR

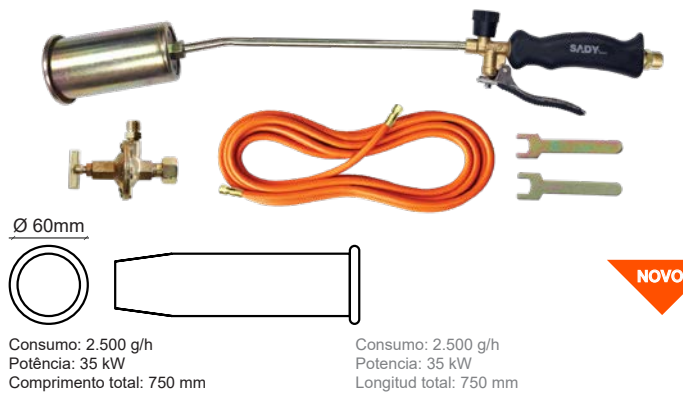

Consumo: 2.500 g/h  
Potência: 35 kW  
Comprimento total: 750 mm

Consumo: 2.500 g/h  
Potencia: 35 kW  
Longitud total: 750 mm

NOVO

Código	Ref.		EAN
5117632	I071LKR	10 mt. mangueira	6934589411626

## MAÇARICO A GÁS

SOPLETE A GAS



Consumo: 127 g/h  
Potência: 1,76 kW  
1 mt. tubo borracha / 3 queimadores (Ø 20/ 24/ 40 mm), 1 ponteira soldar

Consumo: 127 g/h  
Potencia: 1,76 kW  
1 mt. mangueira caucho / 3 queimadores (Ø 20/ 24/40 mm), 1 punta soldar

Código	Ref.		EAN
5118016	SET 2	s/sisqueiro   sin encendedor	6934589405816

## FERRO DE SOLDAR A GÁS

SOPLETE A GAS



Consumo: 140 g/h  
Potência: 1,4 kW  
Comprimento total: 310 mm

Consumo: 140 g/h  
Potencia: 1,4 kW  
Longitud total: 310 mm

Código	Ref.		EAN
5104933	I001	17 mm	6934589410001

## CABEÇOS PARA CHAMUSCADORES

QUEMADORES



Código	Ref.		EAN
5104941	I335	Ø 35 mm   450 g/l   6,3 kW	6934589414450
5104942	I336	Ø 45 mm   1.400 g/l   19,5 kW	6934589414467
5108462	I338	Ø 60 mm   2.500 g/l   35 kW	6934589414481
5104943	I339	Ø 76 mm   3.850 g/l   54 kW	6934589414498

## PUNHO COM ALAVANCA

MANGO COM PALANCA



NOVO

Código	Ref.		EAN
5117633	I150L	entarda 3/8"	6934589411961

## CAVILHA PARA FERROS SOLDAR

CABEZAL PLANO



Código	Ref.		EAN
5105507	I440	cobre   200 g	6934589413804

## FOGAREIRO METÁLICO

### FOGÓN DE CAMPING



Consumo: 97,5 g/h  
Potência: 1,3 kW

Consumo: 97,5 g/h  
Potência: 1,3 kW

Código	Ref.			EAN
5105509	COOK100P	c/isqueiro   con encendedor	6	6934589406417
5108704	COOK100	s/isqueiro   sin encendedor	6	6934589406400

## FOGAREIRO CROMADO

### FOGAREIRO CROMADO



Consumo: 78 g/h  
Potência: 1,35 kW

Consumo: 78 g/h  
Potência: 1,35 kW

Código	Ref.			EAN
5106801	COOK200C	campingas	6	6934589408022
5118166	COOK100F	flaga	6	6934589408053

## LANTERNA METÁLICA

### LINTERNA DE CAMPING



Consumo: 82,5 g/h  
Potência: 1,1 kW

Consumo: 82,5 g/h  
Potência: 1,1 kW

Código	Ref.			EAN
5105508	FLY100P	c/isqueiro   con encendedor	6	6934589407414
5110476	FLY100	s/isqueiro   sin encendedor	6	6934589407407

## CAMISA PARA LANTERNAS

### CAMISA PARA LINTERNAS

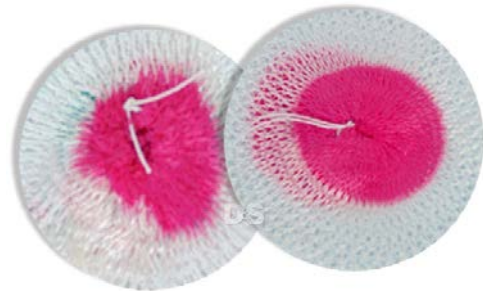

Código	Ref.			EAN
5108463	I310	100 W (3) (FLY 100/100P)	24	6934589413255
5108018	I312	500 W (3) (FLY 500C)	24	6934589413262

## VIDRO PARA LANTERNAS

### VIDRIO PARA LINTERNAS



Código	Ref.			EAN
5105131	I300	Ø 81 mm (FLY 100/100P)	12	6934589413255
5108018	I312	Ø 120 mm (FLY 500C)		6934589413262

## FOGÃO ESMALTADO A GÁS

FOGÓN A GAS



Consumo: 69/98 g/h  
Potência: 2,6 kW

Dimensões:

Altura: 80 mm / Largura: 480 mm  
Profundidade: 290 mm

Consumo: 69/98 g/h  
Potencia: 2,6 kW

Dimensiones:

Altura: 80 mm / Anchura: 480 mm  
Profundidad: 290 mm

Código	Ref.		EAN
5109248	MULTIFIRE2 2 bocas		6934589409302

## FOGÃO INDUSTRIAL A GÁS

FOGÓN INDUSTRIAL A GAS



Consumo: 544 g/h  
Potência: 7,5 kW

Dimensões:

Altura: 180 mm / Largura: 390 mm  
Profundidade: 390 mm

Consumo: 544 g/h  
Potencia: 7,5 kW

Dimensiones:

Altura: 180 mm / Anchura: 390 mm  
Profundidad: 390 mm

Código	Ref.		EAN
5109247	POWERFIRE4		6934589409180

## FOGÃO ESMALTADO A GÁS

FOGÓN A GAS



Consumo: 47/69/98 g/h  
Potência: 4,1 kW

Dimensões:

Altura: 80 mm / Largura: 560 mm  
Profundidade: 290 mm

Consumo: 47/69/98 g/h  
Potencia: 4,1 kW

Dimensiones:

Altura: 80 mm / Anchura: 560 mm  
Profundidad: 290 mm

Código	Ref.		EAN
5109249	MULTIFIRE3 3 bocas		6934589409401

## MANGUEIRA PARA GÁS

FOGÓN A GAS

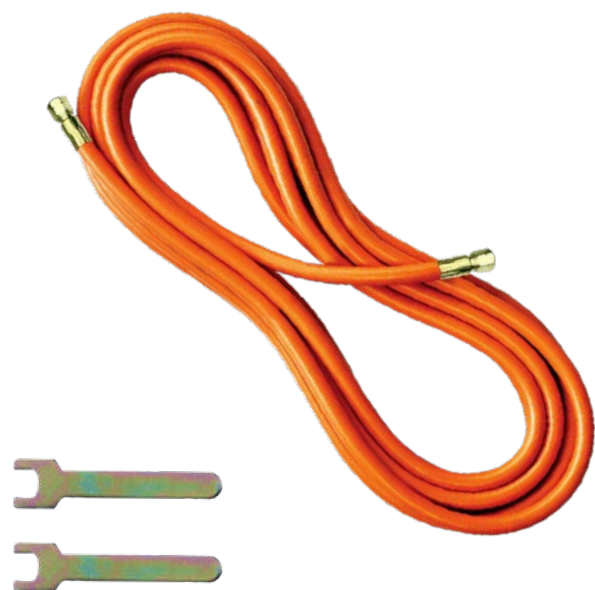

NOVO

Código	Ref.		EAN
5117634	I406 10 metros		6934589413538



## ESPÁTULA INOX - CABO BI-MATÉRIA

ESPÁTULA INOX - MANGO BICOMPONENTE



Código	Ref.		EAN
5114815	DS5008	25 mm	5602482050082
5114816	DS5009	40 mm	5602482050099
5114817	DS5010	50 mm	5602482050105
5114818	DS5011	65 mm	5602482050112
5114819	DS5012	75 mm	5602482050129
5114820	DS5013	100 mm	5602482050136
5114821	DS5014	125 mm	5602482050143

## COLHER PONTA REDONDA - CABO COMPÓSITO

PALETA - MANGO BICOMPONENTE



Código	Ref.		EAN
5118747	DS4194	6"   150 mm	5602482054301
5118748	DS5432	8"   200 mm	5602482054325
5118749	DS5433	8.1/2"   215 mm	5602482054332
5118750	DS4196	9"   230 mm	5602482041967

## COLHER BICO - CABO COMPÓSITO

PALETA CON MANGO BICOMPONENTE



Código	Ref.		EAN
5118754	DS4191	6"   150 mm	5602482041912

## COLHER CANTOS CORTADOS - CABO COMPÓSITO

PALETA - MANGO BICOMPONENTE



Código	Ref.		EAN
5118751	DS5430	8"   200 mm	5602482054301
5118752	DS4192	8.1/2"   215 mm	5602482041929
5118753	DS5431	9"   230 mm	5602482054318

## FORMÃO

FORMÓN



Código	Ref.		EAN
5109709	XS4022	6 mm	5602482014152
5109710	XS4022	8 mm	5602482014459
5109711	XS4022	10 mm	5602482014589
5109712	XS4022	12 mm	5602482014596
5109713	XS4022	15 mm	5602482014756
5109714	XS4022	18 mm	5602482014763
5109715	XS4022	20 mm	5602482014848
5109716	XS4022	22 mm	5602482015111
5106717	XS4022	25 mm	5602482015722
5109718	XS4022	28 mm	5602482016545
5109719	XS4022	30 mm	5602482016798
5109720	XS4022	35 mm	5602482016859
5109721	XS4022	38 mm	5602482017108

## TRAÇADOR DE RETAS

PLOMADA TRAZADORA



Traçador metálico com 30 metros de fio e frasco com 50 grs. de pó azul

Pplomada trazadora metálica com 30 metros de hilo e botella con 50 gramos de polvo azul.

Código	Ref.		EAN
5109559			5602482005648

## ALICATE BICO CHATO

ALICATE BOCA PLANA



Código	Ref.		EAN
5101169	DS2332WTG 6"   150 mm	6	5602482023321

## ALICATE DESNUDAR

ALICATE PELACABLES



Código	Ref.		EAN
5101189	DS2343WTG 6"   150 mm	6	5602482023437

## ALICATE CORTE LATERAL

ALICATE CORTE LATERAL



Código	Ref.		EAN
5101171	DS2334WTG 6"   150 mm	6	5602482023345
5117134	DS6032WTG 8"   200 mm	6	5602482060326

## ALICATE TELEFONE CURVO

ALICATE PUNTA CURVA



Código	Ref.		EAN
5101172	DS2335WTG 8"   200 mm	6	5602482023352

## ALICATE CORTE DIAGONAL

ALICATE CORTE DIAGONAL EXTRA FUERTE



Código	Ref.		EAN
5101184	DS2341WTG 7"   180 mm	6	5602482023413
5101185	DS2342WTG 8"   200 mm	6	5602482023420

## ALICATE TELEFONE DIREITO

ALICATE PUNTA RECTA



Código	Ref.		EAN
5101173	DS2336WTG 6"   150 mm	6	5602482023369
5101174	DS2337WTG 8"   200 mm	6	5602482023376

## ALICATE CORTE FRONTAL

ALICATE CORTE FRONTAL



Código	Ref.		EAN
5101191	DS2345WTG 6"   150 mm	6	5602482023451
5101192	DS2346WTG 8"   200 mm	6	5602482023468

## ALICATE UNIVERSAL

ALICATE UNIVERSAL



Código	Ref.		EAN
5101180	DS2338WTG 6"   150 mm	6	5602482023383
5101181	DS2339WTG 7"   180 mm	6	5602482023390
5101182	DS2340WTG 8"   200 mm	6	5602482023406



## ALICATE BICO CHATO

ALICATE BOCA PLANA



Código	Ref.		EAN
5106184	FN P6 6"   150mm		6 5602482017832

## ALICATE CORTE FRONTAL

ALICATE CORTE FRONTAL



Código	Ref.		EAN
5106829	EN P6 6"   150 mm		6 5602482017863
5106830	EN P8 8"   200 mm		6 5602482017870

## ALICATE TELEFONE DIREITO

ALICATE PUNTA RECTA



Código	Ref.		EAN
5106186	LNP6 6"   150 mm		6 5602482017917
5106187	LNP8 8"   200 mm		6 5602482017924

## ALICATE EXTENSIVO ISOLADO

ALICATE DE CREMALLERA ISOLADO



Código	Ref.		EAN
5114571	D2GL250 10"   250 mm		6 5602482047242

## ALICATE EXTENSIVO

ALICATE DE CREMALLERA



Código	Ref.		EAN
5101190	DS2344 10"   250 mm		6 5602482023444

## ALICATE EXTENSIVO

ALICATE DE CREMALLERA



Código	Ref.		EAN
5109644	10"   250 mm		6 5602482012691
5109645	12"   300 mm		6 5602482012752

## ALICATE DESNUDAR FIO

ALICATE PELACABLES



Código	Ref.		EAN
5114758	DS4880 160 mm		6 5602482048805

## ALICATE PORTA ELECTRODOS

ALICATE PORTA ELECTRODOS



Código	Ref.		EAN
5102783	300 amp.		50 5602482026520
5102784	500 amp.		50 5602482026537

## ALICATE FIXAÇÃO

MORDAZA GRIP



Alicates de boca curva com corta arame incorporado para uma variedade mais ampla de aplicações e formas de materiais.

Mordazas de boca curva con corta alambres incorporado para una amplia variedad de aplicaciones y formas de materiales.

Código	Ref.		Medida   Abertura	EAN
5109639	DS2183/5WR	5"   125 mm	6	5602482021839
5106913	DS1054/7WR	7"   180 mm	6	5602482010543
5106914	DS1055/10WR	10"   250 mm	6	5602482010550
5110547	DS2845/12WR	12"   300 mm	6	5602482028456

## ALICATE FIXAÇÃO

MORDAZA GRIP



Facilitam o agarre de placas de metal em trabalhos de fabricação ou modelação

Facilitan la sujeción de planchas de metal en trabajos de fabricación y moldeado.

Código	Ref.	Medida   Abertura	EAN
5114750	DS4872	8R   200 mm   78 mm	5602482048720

## ALICATE FIXAÇÃO

MORDAZA GRIP



A mordaza inferior proporciona uma força de agarre três vezes maior sem risco de desprendimento ou dano nas peças a apertar

La mordaza inferior proporciona una fuerza de agarre tres veces mayor sin riesgo de desprendimiento o rotura en tuercas de cualquier estilo.

Código	Ref.	Medida   Abertura	EAN
5114747	DS4869	10CR   250 mm   48 mm	5602482048690

## ALICATE FIXAÇÃO

MORDAZA GRIP



A ampla abertura das mordazas garante uma grande versatilidade e o aperto de grande variedade de formas.

A amplia apertura de la mordaza ofrece una grand versatilidad en la sujeción de gran variedad de formas

Código	Ref.	Medida   Abertura	EAN
5114752	DS4874	11R   275 mm   102 mm	5602482048744

## ALICATE FIXAÇÃO

MORDAZA GRIP



O alicate de cabeça reta proporciona um contacto máximo com peças quadradas, quadradas ou hexagonais.

La mordaza de cabeza recta proporciona el máximo contacto con piezas planas, cuadradas o hexagonales.

Código	Ref.	Medida   Abertura	EAN
5114748	DS4870	7R   175 mm   38 mm	5602482048706
5114749	DS4871	10R   250 mm   48 mm	5602482048713

## ALICATE FIXAÇÃO

MORDAZA GRIP



As placas basculantes e pescoço mais alto permitem segurar peças irregulares ou afiadas com mais facilidade

Las placas basculantes y el cuello más profundo permiten sujetar piezas irregulares o afiladas.

Código	Ref.	Medida   Abertura	EAN
5114751	DS4873	11SP   275 mm   102 mm	5602482048737

## ALICATE REBITAR REMACHADORA



Para rebites: 2.4 mm | 3.2 mm | 4.0 mm | 4.8 mm

Código	Ref.		EAN
5104497	DPM0063	300 mm 	6 560248200063

## ALICATE REBITAR | CABOS LONGOS REMACHADORA



Para rebites: 2.4 mm | 3.2 mm | 4.0 mm | 4.8 mm | 6.4 mm

Código	Ref.		EAN
5114578	DS-4723	400 mm 	20 5602482047235

## ALICATE REBITAR REMACHADORA



Para rebites: 2.4 mm | 3.2 mm | 4.0 mm | 4.8 mm

Código	Ref.		EAN
5114579	DS-4721	260 mm 	10 5602482047211

## ALICATE REBITAR | LAGARTA REMACHADORA



Para rebites: 2.4 mm | 3.2 mm | 4.0 mm | 4.8 mm | 6.4 mm

Código	Ref.		EAN
5114576	DS-4722	300 mm   800 mm 	12 5602482047228

## ALICATE REBITAR REMACHADORA



Para rebites: 2.4 mm | 3.2 mm | 4.0 mm | 4.8 mm

Código	Ref.		EAN
5114577	DS-4720	260 mm 	6 5602482047204

## ALICATE CORTA ARAME ALICATE CORTA ALLAMBRE



Código	Ref.		EAN
5106608	WD-01	8"   200 mm 	6 5602482008489

## ALICATE MINI BICO CHATO

ALICATE MINI BOCA PLANA



Código	Ref.		EAN
5108839	CB1341 150 mm	6	5602482013414

## ALICATE MINI BICO CURVO

ALICATE MINI PUNTA CURVA



Código	Ref.		EAN
5101168	CB2328 150 mm	6	5602482023284

## ALICATE MINI CORTE FRONTAL

ALICATE MINI CORTE FRONTAL



Código	Ref.		EAN
5108841	CB1340 150 mm	6	5602482013407

## CHAVE CANOS T/SUECO 45°

LLAVE SUECA 45°



Código	Ref.		EAN
5106622	1"   25 mm	6	5602482021693
5106623	1.1/2"   38 mm	4	5602482021709
5106624	2"   50 mm	2	5602482021716

## CHAVE CANOS T/SUECO 90°

LLAVE SUECA 90°



Código	Ref.		EAN
5106619	1"   25 mm	6	5602482021723
5106620	1.1/2"   38 mm	4	5602482021730
5106621	2"   50 mm	2	5602482021747

## CHAVE CRESCENTE GRADUADA

LLAVE AJUSTABLE GRADUADA



Código	Ref.		EAN
5106614	6"   152 mm	6	5602482009424
5106615	8"   200 mm	6	5602482013612
5106616	10"   255 mm	6	5602482013629
5106617	12"   300 mm	6	5602482013636
5106618	15"   380 mm	2	5602482013643
5109301	18"   460 mm	1	5602482010567
5114383	24"   600 mm	1	5602482046757

## CHAVE CRUZETA (GALVANIZADA)

LLAVE EN CRUZ (GALVANIZADA)



Código	Ref.		EAN
5108439	13 / 17 / 19 / 21 mm	20	5602482005754



## CHAVE STILSON EM ALUMÍNIO

LLAVE STILSON EN ALUMÍNIO



Código	Ref.		EAN
5110734	10"   255 mm	6	5602482030473
5110735	12"   300 mm	6	5602482030480
5106921	14"   355 mm	6	5602482021808
5106922	18"   460mm	12	5602482021815
5106923	24"   609 mm	6	5602482021822
5109859	36"   915 mm	4	5602482029330
5114384	48"   1.220 mm	1	5602482046764

## CHAVE STILSON RIDGID

LLAVE STILSON RIDGID

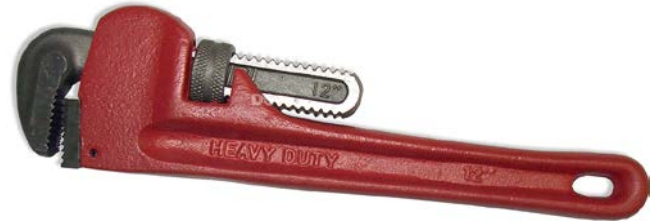

Código	Ref.		EAN
5109565	8"   152 mm		5602482029347
5106915	10"   255 mm	30	5602482004009
5106916	12"   300 mm	24	5602482004016
5106917	14"   355 mm	18	5602482004023
5106918	18"   460mm	12	5602482004030
5106919	24"   609 mm	6	5602482004047
5106920	36"   915 mm	4	5602482018013
5114385	48"   1.220 mm	1	5602482046771

## CHAVE STILSON (EXTRA)

LLAVE STILSON (EXTRA)



Código	Ref.		EAN
5109860	10"   255 mm		5602482021754
5109861	12"   300 mm		5602482021761
5109862	14"   355 mm		5602482021778
5109863	18"   460mm		5602482021785
5109864	24"   609 mm		5602482021792
5109865	36"   915 mm		5602482015937

## CORTA REBITES

CORTA VARILLAS



Código	Ref.		EAN
5106609	WD-05 14"   355 mm	24	5602482013773
5106610	WD-05 18"   460 mm	12	5602482013148
5106611	WD-05 24"   609 mm	12	5602482018488
5106612	WD-05 30"   762 mm	6	5602482018495
5106613	WD-05 36"   915 mm	4	5602482018501

## ROQUETE

LLAVE CARRACA



Código	Ref.	EAN
5114753	DS4875 1/4"   155 mm	6 5602482048751
5114754	DS4876 3/8"   200 mm	6 5602482048768
5114755	DS4877 1/2"   250 mm	6 5602482048775

## LÂMINA PARA CORTA REBITES

CUCHILLA PARA CORTA VARILLAS



Código	Ref.		EAN
5108040	WD-05 14"   355 mm	24	5602482016262
5108041	WD-05 18"   460 mm	12	5602482016293
5108042	WD-05 24"   609 mm	12	5602482016804
5108043	WD-05 30"   762 mm	6	5602482017962
5108044	WD-05 36"   915 mm	4	5602482017979

## CHAVE RODAS CRUZADA | PINTADA

LLAVE EN CRUZ | PINTADA



Código	Ref.		EAN
5116872	DS5988	17x19x21mmx1/2"	5602482059887

## ARRANCA PREGOS

PATA DE CABRA



Código	Ref.		EAN
5114759	DS4881	500 x 18 mm	5602482048812
5114760	DS4882	600 x 18 mm	5602482048829
5114761	DS4883	700 x 18 mm	5602482048836
5114762	DS4884	800 x 18 mm	5602482048843
5114763	DS4885	1.000 x 20 mm	5602482048850

## ARMAÇÃO DE SERRA

ARCO DE SIERRA



Código	Ref.		EAN
5114653	DS4782	305 mm	5602482047822

## ARMAÇÃO DE SERRA

ARCO DE SIERRA



Código	Ref.		EAN
5114692	DS4801	300 mm	5602482048010

## ARMAÇÃO DE SERRA

ARCO DE SIERRA



Código	Ref.		EAN
5114691	DS4800	300 mm	5602482048003

## SERROTE FOLHA LARGA UNIVERSAL

SERRUCHO UNIVERSAL



Código	Ref.		EAN
5114648	PSW14/14	350 mm   14"	6-24 5602482047778
5114649	PSW14/16	400 mm   16"	6-24 5602482047785
5114650	PSW14/18	450 mm   18"	6-24 5602482047792
5114651	PSW14/20	500 mm   20"	6-24 5602482047808
5114652	PSW14/22	550 mm   22"	6-24 5602482047815

## SERROTE COSTAS

SERRUCHO COSTILLA



Código	Ref.		EAN
5118821	DS5273	300 mm	10 5602482052734

## TESOURA PARA TUBOS PLÁSTICO

TIJERA PARA TUBOS PLASTICO



Código	Ref.		EAN
5114756	DS4878	42 mm	5602482048782

## TESOURA CORTAR CHAPA CORTE À DIREITA

TIJERA CORTA-CHAPAS CORTE A LA DERECHA



Código	Ref.		EAN
5114575	DS-4698	250 mm   verde	5602482046986

## CORTA TUBOS

CORTA TUBOS



Código	Ref.		EAN
5114757	DS4879	3 - 30 mm	5602482048799

## TESOURA CORTAR CHAPA CORTE À ESQUERDA

TIJERA CORTA-CHAPAS CORTE A LA IZQUIERDA



Código	Ref.		EAN
5114573	DS-4699	250 mm   vermelha	5602482046993

## TURQUESA M/RUSSO

TENAZA RUSA



Código	Ref.		EAN
5109643	DS1286WH	9"   225 mm	5602482012868
5114572	DS4725WH	10"   255 mm	5602482047259

## TESOURA CORTAR CHAPA CORTE À RETO

TIJERA CORTA-CHAPAS CORTE A LA RECTO



Código	Ref.		EAN
5114574	DS-4697	250 mm   amarela	5602482046979

## ALMOFADA PARA LIXA (BORRACHA)

TACO PARA LIJA (CAUCHO)



Código	Ref.		EAN
5105251	DPM 2615	120 x 65 mm	5602482026155

## CHAVE PARA FILTROS

LLAVE PARA FILTROS ACEITE



Código	Ref.		EAN
5105252	DPM2616		5602482026162

## ALMOFADA PARA LIXA

TACO PARA LIJA



Código	Ref.		EAN
5105250	DPM2613	160 x 85 mm	5602482026131
5105249	DPM2614	210 x 105 mm	5602482026148

## CHAVE LAVATÓRIO

LLAVE TUERCA PARA LAVABO



Código	Ref.		EAN
5106129	DPM2617		5602482026179

## BATEDOR CIMENTO COLA

VARILLA MEZCLADORA

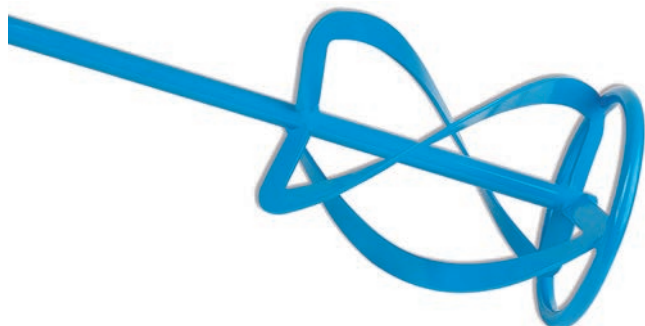

Código	Ref.		EAN
5106809	DPM2590	70 x 400 mm	5602482025905
5101333	DPM2591	100 x 600 mm	5602482025912
5106951	DPM2592	120 x 600 mm	5602482015929

## DESENTUPIDOR DE CANOS

DESATASCADOR CON MANIVELA



Código	Ref.		EAN
5106126	040122-1N	3 m	5602482021501
5106127	040123N	5 m	5602482004054
5108269	040124N	10 m	5602482003750



## CORTANTE PARA CORTA AZULEJOS

RODELLE PARA CORTADORAS CERAMICAS



Código	Ref.			EAN
5105246	5992111-0501	10 mm	12	5602482016392
5105247	5991111-501	18 mm	12	5602482016408

## CUNHAS PLÁSTICAS

CUÑAS PLÁSTICAS



Código	Ref.			EAN
5118012	DPM3128	30 x 6 x 5 mm (100 un.)	70	5602482031289

## JOELHEIRAS (BORRACHA)

RODILLERAS (CAUCHO)



Código	Ref.			EAN
5105523	DPM2600		40	5602482026001

## CRUZETAS PLÁSTICAS

CRUCETAS PLÁSTICAS



Código	Ref.			EAN
5118719	DPM4093	1 mm (250 un.)	200	5602482040939
5105055	DPM2594	2 mm (250 un.)	200	5602482025943
5105056	DPM2595	3 mm (200 un.)	200	5602482025950
5105057	DPM2596	4 mm (200 un.)	100	5602482025967
5105058	DPM2597	5 mm (200 un.)	100	5602482025974
5110827	DPM3127	6 mm (200 un.)	100	5602482031272
5106130	DPM2598	8 mm (100 un.)	100	5602482025981
5109152	DPM2599	10 mm (100 un.)	100	5602482025998

## DIAMANTE A ÓLEO

CORTADOR DE VIDRO (ACEITE)



Código	Ref.			EAN
5105059	DPM2620		6	5602482026208

## FITA VEDANTE

CINTA TEFLON



Código	Ref.			EAN
5500733		12 mm x 10 m	12-1200	5602482032064
5500734		25 mm x 50 m	1 - 200	5602482004085

## PEDRA AFIAR 2 FACES

PIEDRA AFILAR 2 FACES



Código	Ref.			EAN
5102091	709	150 x 50 x 25 mm	50	5602482005150
5102092	709	200 x 50 x 25 mm	50	5602482005167

## PEDRA AFIAR GADANHAS

PIEDRA AFILAR GUADAÑAS



Código	Ref.			EAN
5104597		225 x 35 x 15 mm	100	5602482020351

## SERRA CRANENANA DIAMANTADA

CORONA DIAMANTADA



Código	Ref.			EAN
5110817	560112	12 mm		5602482029996

## TALOCHA PARA JUNTAS (BORRACHA)

TALOCHA PARA JUNTAS (CAUCHO)



Código	Ref.			EAN
5109546	DPM2621	4" x 9"   100 x 230 mm	5	5602482026216
5109547	DPM2622	4" x 12"   100 x 300 mm	5	5602482026223

## VENTOSA PARA AZULEJOS/VIDROS

VENTOSA PARA CERAMICA/VIDRIOS



Código	Ref.			EAN
5106807	DPM2601	Ø 110 mm	10	5602482026018

## BROCA CENTRADORA PARA SERRAS CRANEANAS

SUPOORTE PARA CORONAS



Código	Ref.		EAN
5105860	10103001 1/4"   6 mm		5602482028067

## BROCA CENTRADORA PARA SERRAS CRANEANAS

SUPOORTE PARA CORONAS



Código	Ref.		EAN
5105861	10103008 7/16"   11 mm		5602482028074

## BROCA PILOTO

BROCA PILOTO



Código	Ref.		EAN
5106177	10104008 para centradoras 1/4" e 7/16"		5602482028050

## EXTENSÃO SDS MAX | PARA CRANEANAS SDS

EXTENSION SDS MAX



Código	Ref.		EAN
5114378	268000350 350 mm		5602482046726
5114379	268000450 450 mm		5602482046733

## BROCA CRANEANA PASTILHADA

BROCA PUNTA DE CARBURO



Código	Ref.		EAN
5111809	26900030 30 mm	3	5602482041707
5111810	26900035 35 mm	3	5602482041714
5111811	26900040 40 mm	3	5602482041721
5111812	26900045 45 mm	3	5602482041738
5111813	26900050 50 mm	3	5602482041745
5111814	26900055 55 mm	3	5602482041752
5111815	26900060 60 mm	3	5602482041769
5111816	26900065 65 mm	3	5602482041776
5111817	26900070 70 mm	3	5602482041783
5111818	26900075 75 mm	3	5602482041790
5111819	26900080 80 mm	3	5602482041806
5111820	26900085 85 mm	3	5602482041813
5111821	26900090 90 mm	3	5602482041820
5111822	26900095 95 mm	3	5602482041837
5111823	26900100 100 mm	3	5602482041844
5111824	26900105 105 mm	3	5602482041851
5111825	26900110 110 mm	2	5602482041868
5111826	26900120 120 mm	2	5602482041875
5114380	26900130 130 mm		5602482046689
5114381	26900150 150 mm		5602482046696

## EXTENSÃO SDS PLUS | PARA CRANEANAS SDS

EXTENSION SDS plus



Código	Ref.		EAN
5114376	267000350 350 mm		5602482046702
5114377	267000450 450 mm		5602482046719

## ESCOPRO SDS MAX

CINCEL SDS MAX



Código	Ref.		EAN
5118579	451205	Ø 18 x 25 x 300 mm	5602482047266
5118580	451260	Ø 18 x 25 x 400 mm	5602482047273
5118520	451207	Ø 18 x 25 x 600 mm	5602482047280
5118581	451206	Ø 18 x 50 x 400 mm	5602482047297

## ESCOPRO SDS PLUS

CINCEL SDS PLUS



Código	Ref.		EAN
5118574	451242	Ø 14 x 20 x 250 mm	5602482047303
5118575	451221	Ø 18 x 40 x 250 mm	5602482047310

## PONTEIRO SDS MAX

PUNTERO SDS MAX



Código	Ref.		EAN
5118576	451201	Ø 18 x 250 mm	5602482047327
5118577	451258	Ø 18 x 400 mm	5602482047334
5118578	451202	Ø 18 x 600 mm	5602482047341

## ESCOPRO SDS PLUS

CINCEL SDS PLUS



Código	Ref.		EAN
5118573	451240	Ø 14 x 250 mm	5602482047358

## ADAPTADOR PARA BUCHAS SDS PLUS

ADAPTADOR PARA PORTABROCAS SDS PLUS



Código	Ref.		EAN
5112902	26714001	1/2" x 20 UNF	5602482043107

## BROCA ESCALONADA HSS

JUEGO DE TERRAJAS



Efetua furos perfeitos em aço, cobre, latão, alumínio, madeira e plástico

Realiza furos perfectos en acero, cobre, latón, aluminio, madera y plástico

Medidas:

9 furos: 4 - 6 - 8 - 10 - 12 - 14 - 16 - 18 - 20 mm

14 furos: 4 - 6 - 8 - 10 - 12 - 15 - 18 - 21 - 24 - 27 - 30 - 33 - 36 - 39 mm

Código	Ref.		EAN
5114606	13009082	Ø 4 a 20 mm   9 furos	4 5602482047389
5110760	13014000	Ø 4 a 39 mm   14 furos	4 5602482029729

## PERFURADOR DE CHAPA

PERFORADOR DE CHAPA



Código	Ref.		EAN
5110807	21600032	32 mm	10 5602482047365
5110806	21600035	35 mm	10 5602482047372



## FRESA ESCAREADORA

FRESA



Medidas:  
6,3/ 8,3/ 10,4/ 12,4/ 16,5/ 20,5 mm

Código	Ref.		EAN
5112878	1350006	6 pcs.	5602482042865

## FRESA ESCAREADORA

FRESA



DIN 335  
Ideal para fresar diversos tipos de materias, tais como: ferro, aço, plástico ou madeira

DIN 335  
Para fresar materiais de: hierro, acero, plastico, madera...

Código	Ref.		EAN
5112876	13600124	12,4 mm   espiga 8 mm	5602482042841
5112877	13600190	19 mm   espiga 10 mm	5602482042858

## FRESA ESCAREADORA

FRESA



Fabricadas em aço carbono para acabamentos de precisão. Para furar madeira dura, cartão prensado e plástico

Fabricadas en acero al carburo para finalización de precision. Para furar madera dura, cartão prensado y plastico.

Código	Ref.		EAN
5112879	48030526	26 x 50 mm   espiga 8 mm	5602482042872
5112880	48030530	30 x 50 mm   espiga 8 mm	5602482042889
5112881	48030535	35 x 50 mm   espiga 8 mm	5602482042896

## MACHO HSS

MACHO HSS



Código	Ref.		EAN
5112882	18600030	M 3 (jogo 3 pcs.)	5602482042902
5112883	18600040	M 4 (jogo 3 pcs.)	5602482042919
5112884	18600050	M 5 (jogo 3 pcs.)	5602482042926
5112885	18600060	M 6 (jogo 3 pcs.)	5602482042933
5112886	18600070	M 7 (jogo 3 pcs.)	5602482042940
5112887	18600080	M 8 (jogo 3 pcs.)	5602482042957
5112888	18600100	M10 (jogo 3 pcs.)	5602482042964
5112889	18600120	M12 (jogo 3 pcs.)	5602482042971
5112890	18600140	M14 (jogo 3 pcs.)	5602482042988
5112891	18600160	M16 (jogo 3 pcs.)	5602482042995
5112892	18600180	M18 (jogo 3 pcs.)	5602482043008
5112893	18600200	M20 (jogo 3 pcs.)	5602482043015

## DESANDADOR DE MACHOS (COM ROQUETE)

GIRAMACHOS (CON CARRACA)



Código	Ref.		EAN
5112870	19600001	Nº 1   M3 a M10	5602482042780
5112871	19600002	Nº 2   M5 a M12	5602482042797

## DESANDADOR DE MACHOS

GIRAMACHOS



Código	Ref.		EAN
5112872	19700010	Nº 0   M1 a M8	5602482042803
5112873	19700020	Nº 1   M3 a M10	5602482042810
5112874	19700040	Nº 2   M4 a M12	5602482042827
5112875	19700050	Nº 3   M5 a M20	5602482042834

## SERRA CRANEANA BIMETAL CORONA BIMETAL



## SERRA CRANEANA PARA MADEIRA CORONAS PARA MADERA



**Composição:** 8 serras craneanas (19 a 64 mm) / 2 brocas centradoras / 1 pua 3 bicos (25 mm) / 1 chave t/umbrako  
**Composición:** 8 coronas (19 a 64 mm) / 2 suportes coronas / 1 broca plana (25 mm) / 1 llave allen

Código	Ref.		EAN
5112894	56100013	13 pcs.   19 a 64 mm	5602482043022

## SERRA CRANEANA PARA MADEIRA CORONAS PARA MADERA



**Composição:** 12 serras craneanas (19 a 127 mm) / 2 brocas centradoras / 1 chave t/umbrako  
**Composición:** 12 coronas (19 a 127 mm) / 2 suportes coronas / 1 llave allen

Código	Ref.		EAN
5114982	56100016	16 pcs.   19 a 127 mm	5602482050648

## SERRA CRANEANA BIMETAL CORONA BIMETAL



**Composição:** 11 serras craneanas (19 a 76 mm), 2 brocas centradoras (1/4" e 7/16", 1 adaptador  
**Composición:** 11 coronas (19 a 76 mm), 2 suportes coronas (1/4" y 7/16"), 1 adaptador

Código	Ref.		EAN
5105859	10105012	14 pcs.   19 a 76 mm	5602482028081

Código	Ref.		EAN
5105826	10101014	14 mm	5602482029163
5105827	16101016	16 mm	5602482028852
5105828	10101019	19 mm	5602482028340
5105829	10101022	22 mm	5602482028098
5105830	10101025	25 mm	5602482028104
5105831	10101028	28 mm	5602482028111
5105832	10101032	32 mm	5602482028128
5105833	10101035	35 mm	5602482028135
5105834	10101038	38 mm	5602482028142
5105835	10101041	41 mm	5602482029170
5105836	10101044	44 mm	5602482028159
5105837	10101048	48 mm	5602482028166
5105838	10101051	51 mm	5602482028746
5105839	10101054	54 mm	5602482028173
5105840	10101057	57 mm	5602482029187
5105841	10101060	60 mm	5602482028869
5105842	10101064	64 mm	5602482028180
5105843	10101067	67 mm	5602482028197
5105844	10101070	70 mm	5602482028876
5105845	10101073	73 mm	5602482028203
5105846	10101086	76 mm	5602482028883
5105847	10101079	79 mm	5602482028210
5105848	10101083	83 mm	5602482028227
5105849	10101086	86 mm	5602482029194
5105850	10101089	89 mm	5602482029200
5105851	10101092	92 mm	5602482029217
5105852	10101095	95 mm	5602482029224
5105853	10101098	98 mm	5602482029231
5105854	10101102	102 mm	5602482028234
5105855	10101108	108 mm	5602482028845
5105856	10101114	114 mm	5602482028890
5105857	10101121	121 mm	5602482028241
5105858	10101127	127 mm	5602482028258
5114894	10101133	133 mm	5602482050150
5114895	10101140	140 mm	5602482050167
5114896	10101146	146 mm	5602482050174
5114897	10101152	152 mm	5602482050181
5114898	10101160	160 mm	5602482050198
5114899	10101165	165 mm	5602482050204
5104900	10101168	168 mm	5602482050211
5114901	10101178	178 mm	5602482050228
5114902	10101200	200 mm	5602482050235

## SERRA CRANEANA

SIERRA



Medidas:  
25, 32, 38, 45, 50, 56 e 62 mm

Código	Ref.		EAN
5110639	56100007	25 mm (7 lâminas)	5602482030428
5110640	56101007	50 mm (7 lâminas)	5602482030435

## SERRA CRANEANA TUNGSTÊNIO

CORONA PARA CERÂMICA



Composição:  
8 serras craneanas (33 a 103 mm), 1 broca piloto+suporte

Composição:  
11 coronas (33 a 103 mm), 1 broca piloto+suporte

Código	Ref.		EAN
5110857	9 pcs.   33 a 103 mm)		5602482030442

## BOINA POLIR | LÃ

BONETE DE LANA



Código	Ref.		EAN
5114981	61202102	Ø 125 mm	5602482050464
	61202104	Ø 180 mm	5602482052538

## TARRAXA

JUEGO DE TERRAJAS



Código	Ref.		EAN
5104868	1/2" a 1.1/4"	4	5602482015531

## CABEÇAS PARA TARRAXAS

CABEZAS PARA TERRAJAS



Código	Ref.		EAN
5104870	3/4"		5602482024564
5104869	1/2"		5602482024557
5104871	1"		5602482024540
5104872	1.1/4"		5602482024533

## PERNOS DE MADEIRA

ESPIGAS PARA ENSAMBLAR



Código	Ref.		EAN
5114904	29050000	Ø 6 x 30 mm   100 unid.	5602482050594
5114905	29070000	Ø 8 x 40 mm   100 unid.	5602482050600
5114906	29090000	Ø 10x40 mm   100 unid.	5602482050617



## BROCA VIDRO/CERÂMICA

BROCA PARA VIDRIO E CERAMICA



Código	Ref.		EAN
5114965	26400108	3 x 60mm	5602482050471
5114966	26400532	4 x 60 mm	5602482050488
5114967	26400316	5 x 60 mm	5602482050495
5114968	26400104	6 x 70 mm	5602482050501
5114969	26400516	8 x 80 mm	5602482050518
5114970	26400308	10 x 85 mm	5602482050525
5114971	26401532	12 x100 mm	5602482050532

## MÓS SORTIDAS

MUELAS SORTIDAS



Código	Ref.		EAN
5114907	19500005	haste 6 mm   5 pcs.	5602482050730

## MÓS SORTIDAS

MUELAS SORTIDAS



Código	Ref.		EAN
5114908	19500010	haste 6 mm   10 pcs.	5602482050747

## BROCAS SDS PLUS

BROCAS SDS PLUS



10 brocas: 5 e 6x110mm; 8, 10 e 12x160mm;  
10 e 12x210mm; 10, 12 e 16x450mm  
Ponteiro: 250 mm - Escopro: 20x250mm

10 brocas: 5 y 6x110mm; 8, 10 y 12x160mm;  
10 y 12x210mm; 10, 12 y 16x450mm  
Puntero: 250 mm - Cíncel: 20x250mm

Código	Ref.		EAN
5116058	26000012	12 unidades	5602482050549

## PUNÇÕES

JUEGO DE BOTADORES



Punções:  
9,5x2x150mm / 9,5x3x150mm /  
9,5x4x150mm / 9,5x5x150mm /  
12x6x150mm / 12x8x150mm

Botadores:  
9,5x2x150mm / 9,5x3x150mm /  
9,5x4x150mm / 9,5x5x150mm /  
12x6x150mm / 12x8x150mm

Código	Ref.		EAN
5114972	50100006	6 pcs.	5602482050324

## PUNÇÕES + ESCOPROS

BOTADORES + CORTAFRIOS



Escopro: 12x130mm e 15x150mm  
Punção: 3x120mm  
Punção cónico: 3x120mm, 4x150mm  
Cíncel: 4x130 mm

Cortafrio: 12x130mm e 15x150mm  
Botador: 3x120mm  
Botador cónico: 3x120mm, 4x150mm  
Cíncel: 4x130 mm

Código	Ref.		EAN
5114973	50110007	6 pcs.	5602482050631



## PUA 3 BICOS

BROCA PARA MADERA 3 PUNTAS



Código	Ref.		EAN
5115028	8 mm		5602482056374
5117867	10 mm		5602482026544
5117868	12 mm		5602482026551
5117869	14 mm		5602482026568
5117870	16 mm		5602482026575
5117871	18 mm		5602482026582
5117872	20 mm		5602482026599
5117873	22 mm		5602482026605
5117874	24 mm		5602482026612
5117875	25 mm		5602482026629
5115029	26 mm		5602482056619
5117876	28 mm		5602482026636
5117877	30 mm		5602482026643
5117878	32 mm		5602482026650
5117879	35 mm		5602482026667
5117880	38 mm		5602482026674

## PUA 3 BICOS

BROCA PARA MADERA 3 PUNTAS



Código	Ref.		EAN
5110791	6 peças		5602482030275

## VAZADOR DE CABAZ

SACABOCADOS



Código	Ref.		EAN
5116240	2 mm   44 gr.	6	5602482059214
5116241	3 mm   47 gr.	6	5602482059221
5116242	4 mm   48 gr.	6	5602482059238
5116243	5 mm   67 gr.	6	5602482059245
5116244	6 mm   69 gr.	6	5602482059252
5116245	8 mm   94 mm	6	5602482059269
5116246	10 mm   126 gr.	6	5602482059276
5116247	11 mm   126 gr.	6	5602482059283
5116248	12 mm   128 gr.	6	5602482059290
5116249	13 mm   170 gr.	6	5602482059306
5116250	14 mm   175 gr.	6	5602482059313
5116251	15 mm   177 gr.	6	5602482059320
5116252	16 mm   181 gr.	6	5602482059337
5116253	17 mm   229 gr.	6	5602482059344
5116254	18 mm   230 gr.	6	5602482059351
5116255	19 mm   237 gr.	6	5602482059368
5116256	20 mm   303 gr.	6	5602482059375
5116257	21 mm   308 gr.	6	5602482059382
5116258	22 mm   311 gr.	6	5602482059399
5116259	23 mm   364 gr.	6	5602482059405
5116260	24 mm   369 gr.	6	5602482059412
5116261	25 mm   370 gr.	6	5602482059429
5116262	26 mm   371 gr.	6	5602482059436
5116263	27 mm   464 gr.	6	5602482059443
5116264	30 mm   591 gr.	3	5602482059450

## VAZADOR DE CABAZ

SACABOCADOS



10 vazadores DIN 7200 A em aço especial, lacado, nas seguintes medidas:  
• 2; 4; 6; 8; 10; 12; 14; 16; 18 e 20 mm

Código	Ref.		EAN
5116265	10 pcs		5602482059467

## MACACOS HIDRÁULICOS (GARRAFA)

GATOS HIDRAULICOS (BOTELLA)

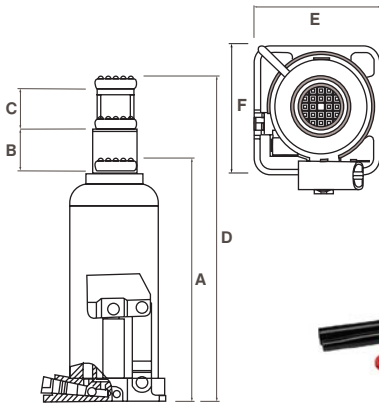

Referencia	DS90204X	DS90304X	DS90504X	DS90804X	DS91004X	DS91204X	DS91504X	DS92004X	TH93204	TH95004
Código	5116205	5116206	5116207	5116208	5116209	5116210	5116211	5116212	5107826	5107827
Capacidade	2 toneladas	3 toneladas	5 toneladas	8 toneladas	10 ton.	12 ton.	15 ton.	20 ton.	30 ton.	50 ton.
A	168 mm	188 mm	207 mm	222 mm	222 mm	230 mm	230 mm	240 mm	260 mm	280 mm
B	108 mm	115 mm	125 mm	145 mm	145 mm	150 mm	150 mm	150 mm	160 mm	170 mm
C	48 mm	60 mm	70 mm	80 mm	80 mm	80 mm	80 mm	60 mm	-	-
D	316 mm	363 mm	42 mm	447 mm	450 mm	460 mm	460 mm	450 mm	420 mm	450 mm
E x F (mm)	94.5 x 78	108.5 x 87	117 x 97	124 x 106	124 x 106	134.5 x 115	141 x 118	160 x 140	185 x 165	207 x 185
Embalagem	6	6	4	4	4	3	2	2	1	1
EAN	5602482054561	5602482054578	5602482054585	5602482054592	5602482054608	5602482054615	5602482054622	5602482054639	6922539896272	6922539896289

## MACACO DE GARAGEM - REBAIXADO

GATO HIDRAULICO CON RUEDAS



### Características

Capacidade	2,5 toneladas
Altura mínima	87 mm
Altura máxima	455 mm
Peso	33 kg
Medidas	640 x 342 x 175 mm

Código	Ref.			EAN
5114857	TZ830018	2,5 toneladas	1	6922539883180

## MACACO DE GARAGEM

GATO HIDRAULICO CON RUEDAS



### Características

Capacidade	2 toneladas
Altura mínima	130 mm
Altura máxima	350 mm
Peso	10,5 kg
Medidas	500 x 200 x 125 mm

Código	Ref.			EAN
5116215	DS820050S	2 toneladas	1	5602482056350

## MACACO DE GARAGEM

GATO HIDRAULICO CON RUEDAS



### Características

Capacidade	2.1/4" toneladas
Altura mínima	145 mm
Altura máxima	520 mm
Peso	36,5 kg
Medidas	695 x 344 x 180 mm

Código	Ref.			EAN
5105909	T82257	2.1/4" toneladas	1	5602482018037

## MACACO DE GARAGEM COM EXTENSÃO

GATO HIDRAULICO CON RUEDAS



### Características

Capacidade	2,5 / 3 toneladas
Altura mínima	150 mm
Altura máxima	530 mm
Peso	19 kg / 21 kg
Medidas	640 x 230 x 220 mm

Código	Ref.			EAN
5114858	T83006B	2,5 toneladas	1	6922539882138
5106607	T83006B	3 toneladas	1	5602482029149

## MACACO DE GARAGEM - ELEVAÇÃO RÁPIDA

GATO HIDRAULICO CON RUEDAS



### Características

Capacidade	3 toneladas
Altura mínima	145 mm
Altura máxima	500 mm
Peso	38 kg
Medidas	685 x 346 x 180 mm

Macaco de garagem com pedal de aproximação rápida à carga a levantar. Gato hidráulico con pedal de aproximación rápida a la carga.

Código	Ref.			EAN
5116217	DS83502T	3 toneladas	1	5602482018044



## CAVALETE AUTO | DOBRÁVEL

BORRIQUETA DE CREMALLERA

**2 toneladas**  
 Altura mínima: 290mm  
 Altura máxima: 375mm

**2 toneladas**  
 Altura mínima: 290mm  
 Altura máxima: 375mm



Código	Ref.		EAN
5117622	DS5687HM2T	2 toneladas	5602482056879

## PRENSA PARA CHAPEIROS

EQUIPO DE CARROCERO



Código	Ref.		EAN
5105918	T71001S	10 toneladas	5602482009233

## CAVALETE AUTO | PROFESSIONAL

BORRIQUETA DE CREMALLERA

**3 toneladas**  
 Altura mínima: 290mm  
 Altura máxima: 420mm

**3 toneladas**  
 Altura mínima: 290mm  
 Altura máxima: 420mm



Código	Ref.		EAN
5117624	DS2623HM3T	3 toneladas	5602482026230

## ESTOJO CHAPEIRO

TASES Y MARTILLOS CHAPISTA



3 martelos para chapeiro	3 martillos para chapista		
4 almofadas para chapeiro	4 tases para chapista		
Código	Ref.		EAN
5106783	7 pcs.	4	5602482018709

## GRUA HIDRAULICA DOBRÁVEL

GRUA HIDRAULICA PLEGABLE



### Características

<b>Capacidade</b>	<b>2 toneladas</b>
<b>Elevação</b>	25 - 2240 mm
<b>Comprimento</b>	1.550 mm
<b>Largura</b>	1.450 mm
<b>Altura</b>	2.200 mm
<b>Carga nominal</b>	500/1.000/ 1.500/2.000 kg
<b>Comp. braço</b>	1.250/1.160/ 1.070/980 mm
<b>Peso</b>	65 kg

Este produto foi especialmente desenhado para elevar, baixar e transportar com o mínimo esforço motores, diferenciais, transmissões e outras cargas pesadas.

- Braço de elevação regulável.
- Armação tubular em aço de grande espessura.
- Dobrável para mais fácil armazenamento.

Este producto está especialmente diseñado para elevar, bajar y transportar motores, diferenciales, transmisiones y otras cargas pesadas con el mínimo esfuerzo.

- Brazo de elevación regulable.
- Construcción tubular de acero de gran espesor.
- Plegable para un fácil almacenamiento.

Código	Ref.			EAN
5109556	DS1492HM	2 toneladas	1	5602482014923

## PORTA PALETES MANUAL

TRANSPALETA MANUAL



### Características

<b>Capacidade</b>	2.500 kg
<b>Elevação total</b>	200 mm
<b>Comprimento garfos</b>	1.150 mm
<b>Largura entre garfos</b>	525 mm
<b>Ø rodas giratórias</b>	200 x 45 mm
<b>Ø rodas dos garfos</b>	82 x 60 mm
<b>Peso</b>	63 kg

Sistema hidráulico. Ligação esférica entre a direção do veio e o pistão da bomba. Fácil de manobrar num raio de 210 graus.

Válvula especial de abaixamento para controlar a taxa de descida, e válvula de sobrecarga para tornar este porta paletes mais resistente e durável.

Curso do elevador em altura (por cada movimento: elevação de 12 mm).

Sistema hidráulico. Conexión esférica entre el manillar y el pistón de la bomba. De fácil manejo en un radio de 210 grados.

Válvula especial de descenso para controlarlo y válvula de sobrecarga que hace este modelo mas resistente.

Para cada accionamiento de la palanca se puede regular una elevación de 12 mm

Código	Ref.			EAN
5114498	GS25S4	2,5 TONELADAS	1	5602482029125

## GARIBALDE MANUAL

POLIPLASTO



Características	HSZ-0,5T	HSZ-1T	HSZ-2T
Capacidade	0,5 toneladas	1 tonelada	2 toneladas
Altura levantamento padrão	2,5 m	2,5 m	2,5 m
Teste de carga (máx.)	0,75 ton.	1,5 ton.	3 ton.
Altura mínima (gancho a gancho)	270 mm	270 mm	444 mm
Tensão (N)	225	309	314
Comprimento corrente	3 m	3 m	3 m
Diâmetro corrente	6 mm	6 mm	6 mm
Nº voltas de corrente	1	1	2
Peso líquido	9,5 kg	10 kg	14 kg

Código	Ref.		EAN
5105916	HSZ-0,5T	0,5 toneladas	5602482021174
5105917	HSZ-1T	1 tonelada	5602482021181
5101052	HSZ-02T	2 toneladas	5602482017788

## ESTICADOR

TENSOR



## BOMBA TRASFEGA

BOMBA DE TRASFASE



Tubo de aspiração: 980 mm

Tubo aspiración: 980 mm

Código	Ref.		EAN
5105910	TR8020	2 ton.   cabo: 4 m x Ø 5 mm	6 5602482006102
5105911	TR8041	4 ton.   cabo: 4 m x Ø 5 mm	4 5602482008205

Código	Ref.		EAN
5106795	caudal: 30 lit./minuto	5	5602482013605



## MESA MATÁLICA PARA FERRAMENTAS

CARRO TALLER METALICO



Medidas:  
Mesa: 737x383x663 mm  
Tabuleiros: 735x380x85 mm

Medidas:  
Mesa: 737x383x663 mm  
Bandejas: 735x380x85 mm

Código	Ref.		EAN
5105915	DS2096HM	capacidade carga: 136 kg	5602482020962

## TINA PARA LAVAR PEÇAS

TINA PARA LAVAR PIEZAS



**Bomba para tinas lavar peças:**  
Altura máima: 1,8 metros  
Caudal máximo: 1.000 lit/hora  
Temperatura máx. água: 35°C

**Bomba para tina lavar piezas:**  
Altura máxima: 1,8 metros  
Caudal máximo: 1.000 lit/hora  
Temperatura máx. del agua: 35°C

Código	Ref.		EAN
3004069	DS5470-CP	bomba	5602482054707
3008331	DS5469-BH	pincel com mangueira	5602482054691

## TINA PARA LAVAR PEÇAS | 5 GALÕES

TINA PARA LAVAR PIEZAS | 5 GALONES



**Características:**  
Cesto lavagem: 430x340x220 mm  
Capacidade: 19 litros  
Solvente: 13 litros  
Débito bomba: 2.7/3.3 lit./min.  
Medidas: 470x360x250 mm  
Peso: 6,5 kg

**Características:**  
Cesto lavado: 430x340x220 mm  
Capacidad: 19 litros  
Solvente: 13 litros  
Caudal de la bomba: 2.7/3.3 lit./min.  
Medidas: 470x360x250 mm  
Peso: 6,5 kg

Código	Ref.		EAN
5118824	DS5468G5	capacidade: 5 gal.   19 lit.	5602482054684

## TINA PARA LAVAR PEÇAS | 20 GALÕES

TINA PARA LAVAR PIEZAS | 20 GALONES



**Características:**  
Cesto lavagem: 760x520x300 mm  
Capacidade: 75 litros  
Solvente: 45 litros  
Débito bomba: 2.7/3.3 lit./min.  
Medidas: 790x550x320 mm  
Peso: 28 kg

**Características:**  
Cesto lavado: 760x520x300 mm  
Capacidad: 75 litros  
Solvente: 45 litros  
Caudal de la bomba: 2.7/3.3 lit./min.  
Medidas: 790x550x320 mm  
Peso: 28 kg

Código	Ref.		EAN
5101271	DS3533G20	capacidade: 20 gal.   75 lit.	5602482035331

## ELEVADOR PLACAS GESSO CARTONADO

ELEVADOR PLACAS YESO CARTÓN



### Características

Capacidade máxima	70 kg
Altura máxima	3.300 mm
Dimensão placas gesso	1.1200 x 4.800 mm
Largura da base	1.550 mm
Altura do elevador	1.450 mm
Peso	38 kg

Elevador manual de placas de gesso para instalação de gesso cartonado em vários ângulos, tanto em tectos como em paredes. Base estável de 3 apoios com rodas. Roda giratória de 360° com travão para melhor controlo e direcção das placas de gesso.

Elevador manual de placas de yeso para instalar placas de yeso en varios ángulos, tanto en techos como en paredes. Base estable de 3 apoyos con ruedas. Rueda giratoria de 360° con freno para un mejor control y dirección de la placa de yeso.

Código	Ref.			EAN
5117623	DS5636HM	Placas 1.20 x 4.80 mt.	1	5602482056367





## ALMOTOLIA METÁLICA COM BICO FLEXÍVEL ACEITEIRA METÁLICA CON TUBO FLEXIBLE

Almotolias construídas em aço, com o corpo sem costura desenhado a partir de chapa revestida de estanho com acabamento premium revestido a pó. Bomba em aço.

Aceitiras construídos en acero, con el cuerpo sin juntas diseñado a partir de chapa revestida de estaño con un acabado de recubrimiento en polvo de primera calidad. Bomba de acero.



Código	Ref.		EAN
5116159	DS5689GZ	125 ml   Bico 125 mm	5602482056893
5116160	DS5690GZ	180 ml   Bico 125 mm	5602482056909

## ALMOTOLIA METÁLICA COM BICO RÍGIDO ACEITEIRA METÁLICA CON TUBO RIGIDO

Almotolias construídas em aço, com o corpo sem costura desenhado a partir de chapa revestida de estanho com acabamento premium revestido a pó. Bomba em aço.

Aceitiras construídos en acero, con el cuerpo sin juntas diseñado a partir de chapa revestida de estaño con un acabado de recubrimiento en polvo de primera calidad. Bomba de acero.



Código	Ref.		EAN
5116164	DS5694GZ	125 ml   Bico 100 mm	5602482056947
5116165	DS5695GZ	180 ml   Bico 100 mm	5602482056954

## ALMOTOLIA METÁLICA COM BICO FLEXÍVEL ACEITEIRA METÁLICA CON TUBO FLEXIBLE

Almotolias construídas em aço, com o corpo sem costura desenhado a partir de chapa revestida de estanho com acabamento premium revestido a pó. Bomba em aço.

Aceitiras construídos en acero, con el cuerpo sin juntas diseñado a partir de chapa revestida de estaño con un acabado de recubrimiento en polvo de primera calidad. Bomba de acero.



Código	Ref.		EAN
5116161	DS5691GZ	300 ml   Bico 150 mm	5602482056916
5116162	DS5692GZ	400 ml   Bico 175 mm	5602482056923
5116163	DS5663GZ	500 ml   Bico 175 mm	5602482056930

## ALMOTOLIA METÁLICA COM BICO RÍGIDO ACEITEIRA METÁLICA CON TUBO RIGIDO

Almotolias construídas em aço, com o corpo sem costura desenhado a partir de chapa revestida de estanho com acabamento premium revestido a pó. Bomba em aço.

Aceitiras construídos en acero, con el cuerpo sin juntas diseñado a partir de chapa revestida de estaño con un acabado de recubrimiento en polvo de primera calidad. Bomba de acero.



Código	Ref.		EAN
5116166	DS5696GZ	300 ml   Bico 125 mm	5602482056961
5116167	DS5697GZ	400 ml   Bico 150 mm	5602482056978
5116168	DS5668GZ	500 ml   Bico 150 mm	5602482056985

## BICO FLEXÍVEL PARA ALMOTOLIAS TUBO FLEXIBLE PARA ACEITEIRAS



Construção em PVC trançado com pontas de latão maciço

Construcción trenzada de PVC con puntas de latón macizo

Código	Ref.		EAN
5116173	DS5703GZ	125 mm	5602482057036
5116174	DS5704GZ	175 mm	5602482057043

## BICO RÍGIDO PARA ALMOTOLIAS TUBO RIGIDO PARA ACEITEIRAS



Bicos rígidos feitos em aço zincado, ligeiramente dobrado na extremidade.

Tubos rígidos de acero galvanizado, ligeramente dobladas en el extremo.

Código	Ref.		EAN
5116175	DS5705GZ	100 mm	5602482057050
5116176	DS5706GZ	150 mm	5602482057067

## ALMOTOLIA PLÁSTICA COM BICO RÍGIDO ACEITEIRA METÁLICA CON TUBO RÍGIDO



Corpo de polietileno de baixa densidade é inquebrável, leve e resistente à corrosão. Fabricado em material branco translúcido.

**Utilização recomendada:** Água, líquidos à base de água, álcool, sabonetes, plantas, solução nutritiva, óleos leves e pesados.

El cuerpo de polietileno de baja densidad es irrompible, ligero y resistente a la corrosión. De material blanco translúcido.

Uso recomendado: Agua, líquidos de base acuosa, alcohol, jabones, plantas, solución nutritiva, aceites ligeros y pesados.

Código	Ref.		EAN
5116169	DS5699GZ	125 ml	5602482056992
5116170	DS5700GZ	250 ml	5602482057005
5116171	DS5701GZ	500 ml	5602482057012
5116172	DS5702GZ	1 litro	5602482057012

## FÚNIL PLÁSTICO EMBUDO PLASTICO



**Material:** Polipropileno

Ideais para a transferência rápida e sem gotejamento de uma variedade de fluidos. O orlo alto funciona como uma proteção eficaz contra salpicos.

**Utilização recomendada:** Diesel, gasolina, querosene, ureia, óleos, Anticongelantes outros meios à base de água.

**Não utilizar com:** Ácidos e a temperaturas acima de 60°C

**Material:** Polipropileno

Ideal para el trasvase rápido y sin goteo de una gran variedad de fluidos. El borde alto actúa como una eficaz protección contra salpicaduras.

**Uso recomendado:** Diesel, gasolina, parafina, urea, aceites, anticongelante otros medios a base de agua.

**No usar con:** Ácidos y a temperaturas superiores a 60°C

Código	Ref.		EAN
5116183	DS5713GZ	50; 75; 100 e 125 ml	5602482057135

## FÚNIL PLÁSTICO EMBUDO PLASTICO



**Material:** Polipropileno

Para uso na indústria e em oficinas com diesel, gasolina, querosene, ureia, óleos, anticongelantes e outros meios à base de água.

**Não utilizar com:**

Ácidos e a temperaturas acima de 60°C

**Material:** Polipropileno

Para uso industrial y en talleres, con diesel, gasolina, parafina, urea, aceites, anticongelantes y otros medios de base acuosa.

**No usar con:**

Ácidos y a temperaturas superiores a 60°C

Código	Ref.		EAN
5116184	DS5714GZ	650 ml   Ø 146 mm	5602482057142

## FÚNIL PLÁSTICO | COM FILTRO EMBUDO PLASTICO | CON FILTRO



**Material:** Polipropileno de alta densidade

**Utilização recomendada:**

Diesel, gasolina, querosene, ureia, água e anticongelantes.

**Material:** polipropileno de alta densidade

**Uso recomendado:**

Diesel, gasolina, parafina, urea, agua y anticongelante.

Código	Ref.		EAN
5116185	DS5715GZ	4,5 lit.   280x190 mm	5602482057159

## MEDIDA GRADUADA JARRA GRADUADA



Práticos jarros de medição adequados para aplicações industriais e automóveis

**Material:** Polipropileno transparente

**Variações de temperatura:**

-10° C até máx. +120° C

**Compatibilidade:**

Resistente a óleo e a ácidos (forte e concentrados), bases e produtos químicos Compatível com a indústria alimentar.

Prácticas jarras de medición adecuadas para aplicaciones industriales y de automoción

**Material:** Polipropileno transparente

**Rangos de temperatura:**

-10° C a +120° C como máximo

**Compatibilidade:** Resistente al aceite y a los ácidos (fuertes y concentrados), bases y productos químicos.

Compatible con la industria alimentaria.

Código	Ref.		EAN
5116186	DS5716GZ	600 ml	5602482057166
5116187	DS5717GZ	1 litro	5602482057173
5116188	DS5718GZ	2 litros	5602482057180
5116189	DS5719GZ	5 litros	5602482057197

## MEDIDA TRANSPARENTE COM TAMPA

JARRA TRANSPARENTE



**Material:** Poliuretano alta densidade

**Variações de temperatura:**  
-10° C até máx. +120° C

**Características:**

Utilizado para transferir a quantidade medida de fluidos A medida de 8 litros é especialmente útil para transferência de óleos para o motor / sistema de transmissão de camiões e veículos pesados.

**Material:** Poliuretano de alta densidad

**Rangos de temperatura:**

-10° C a +120° C como máximo

**Características:**

Se utiliza para trasvasar la cantidad medida de fluidos La medida de 8 litros es especialmente útil para trasvasar aceites al sistema de motor / transmisión de camiones y vehículos pesados.

Código	Ref.		EAN
5116190	DS5720GZ	1 litro	5602482057203
5116191	DS5721GZ	2 litros	5602482057210
5116192	DS5722GZ	3 litros	5602482057227
5116193	DS5723GZ	5 litros	5602482057234

## BOMBA LUBRIFICAR MANUAL | ALUMÍNIO

BOMBA ENGRASE MANUAL | ALUMINIO



A escolha dos materiais (aço inox/ alumínio) torna esta pistola ideal para a utilização em trabalhos marítimos.

A escolha dos materiais (aço inox/ alumínio) torna esta pistola ideal para a utilização em trabalhos marítimos.



Código	Ref.		EAN
5116178	DS5708GZ	85 gramas	5602482057081

## BOMBA GRASSAR METÁLICA

ENGRASADOR METALICO



- Bomba de grassar metálica e compacta.
- Ideal para lubrificar chaves de impacto, máquinas de relva, motosserras, reboque, automóveis e camiões.

Mecanismo do tipo "push" para utilização apenas com massa lubrificante a granel.

- Bomba de grasa metálica compacta.

- Ideal para lubrificar llaves de impacto, máquinas cortacésped, motosierras, vehículos de remolque, coches y camiones.

Mecanismo de empuje para uso exclusivo con grasa a granel.

Código	Ref.		EAN
5116177	DS5707GZ	200 gramas   125cm <sup>3</sup>	5602482057074

## BOMBA LUBRIFICAR MANUAL

BOMBA ENGRASE MANUAL



Bomba de lubrificação concebida para utilização em espaços confinados onde o acesso ao bico de massa é restrito

- Construção resistente
- Corpo da bomba com parede de 1,2 mm de espessura
- Cabeça de alta tolerância
- Punho de pistola super forte.

Bomba de engrase diseñada para su uso en espacios reducidos donde el acceso a la boquilla de engrase está restringido

- Construcción resistente
- Cuerpo de la bomba con espesor de pared de 1,2 mm
- Cabezal de alta tolerancia



Código	Ref.		EAN
5116179	DS5709GZ	500cm <sup>3</sup>   400 gramas	5602482057098



## BOMBA LUBRIFICAR MANUAL | ALUMÍNIO

### BOMBA ENGRASE MANUAL | ALUMINIO



Cabeça de alumínio fundido sob pressão, equipada com válvula de purga de ar automática. Acabamento preto revestido a pó. Punho ergonómico em borracha.

Cabezal de aluminio fundido a presión equipado con válvula automática de purga de aire. Acabado con recubrimiento en polvo negro. Empuñadura ergonómica de goma.

Código	Ref.		EAN
5116180	DS5710GZ	500cm <sup>3</sup>   400 gramas	5602482057104

## BOMBA LUBRIFICAR PNEUMÁTICA

### BOMBA ENGRASE AIRE COMPRIMIDO



Ideal para utilização na manutenção de fábricas, explorações agrícolas, serviço de frotas ou para utilização em camiões ligados a compressores de travões a ar. Cabeça em alumínio fundido de alta resistência com furo interno de precisão aperfeiçoado para uma acção rápida. Equipada com válvula de carga. Pistola ergonómica com ângulo da cabeç para maior facilidade de operação, especialmente em espaços estreitos

Ideal para su uso en el mantenimiento de fábricas, explotaciones agrícolas, servicio de flotas o para su uso en camiones conectados a compresores de frenos de aire. Cabeza de fundición de aluminio de alta resistencia con orificio de precisión optimizado para una acción rápida. Equipado con una válvula de carga. Pistola ergonómica con cabezal en ángulo para facilitar el manejo, especialmente en espacios reducidos

Pressão de ar: 3 - 8 BAR | 40 - 120 PSI  
Entrada ar: 1/4" (F)  
Volume curso: 0,026 m<sup>3</sup> @ 6 bar  
Fornecido com: extensão metálica 150 mm (6") e agrafe 4 garras

Presión de aire: 3 - 8 BAR | 40 - 120 PSI  
Entrada de aire: 1/4" (F)  
Volumen de carrera: 0,026 m<sup>3</sup> @ 6 bar  
Se suministra completo con: 150 mm (6") y 4 grapas de sujeción

Código	Ref.		EAN
5116181	DS5711GZ	500cm <sup>3</sup>   400 gramas	5602482057111

## BOMBA TRASFEGA

### BOMBA DE TRASVASE



**Uso recomendado:**  
Óleo de aquecimento, óleo de motor, materiais autolubrificantes e não agressivos, petróleo, gasóleo, querosene, etc.  
Tubo telescópico de aspiração em aço para uso em bidões de 50 e 200 litros.  
**Componentes:**  
Aço, ferro fundido e NBR (borracha de nitrilo)  
**Não usar com:**  
Anticongelante, ácidos, gasolina, etc.  
**Entrada:** 1" **Saída:** 3/4"

**Uso recomendado:**  
Aceite de calefacción, aceite de motor, materiales autolubrificantes y no agresivos, petróleo, gasóleo, parafina, etc.  
Tubo de aspiración telescópico de acero para uso en bidones de 50 y 200 litros.  
**Componentes:**  
Acero, hierro fundido y NBR (caucho nitrílico).  
**No utilizar con:**  
Anticongelante, ácidos, gasolina, etc.  
**Entrada:** 1" **Saída:** 3/4"

Código	Ref.		EAN
5116182	DS5712GZ	Caudal: 30 lit./min.	5602482057128

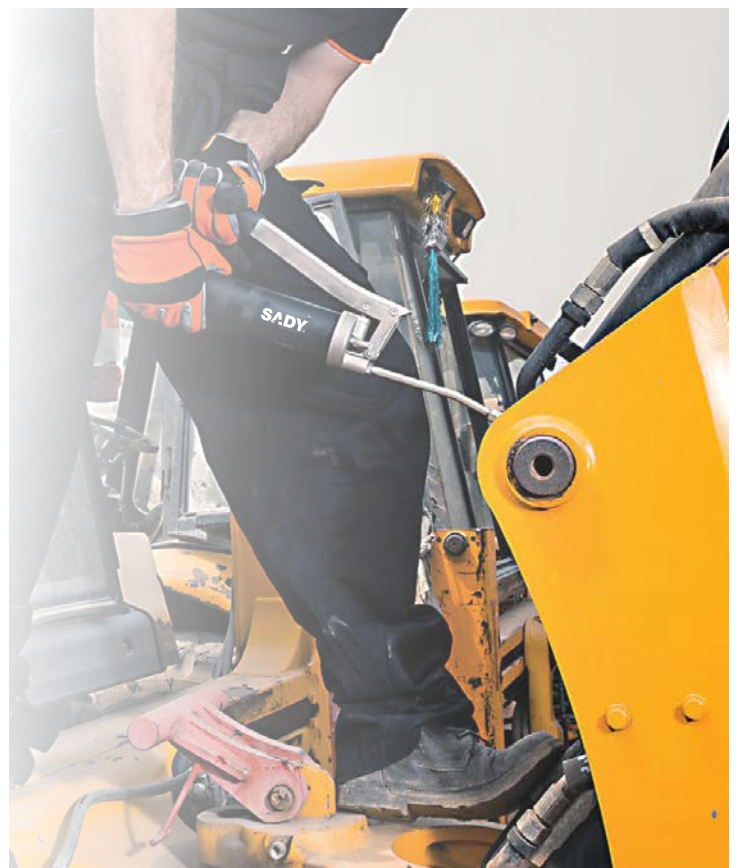



## AGRAFE LUBRIFICAÇÃO 4 GARRAS

BOQUILLA HIDRAULICA



Medidas: Ø 15 x 37 mm

Código	Ref.		EAN
5116158	DS5688GZ	1/8"   Ø 15mm	5602482056886

## RECORD FLEXÍVEL

MANGUERA REFORZADA



Record em material termoplástico

Manguera en material termoplástico

Código	Ref.		EAN
5116194	DS5724GZ	1/8"   Ø 8,5x300 mm	5602482057241

## RECORD FLEXÍVEL EM BORRACHA

MANGUERA REFORZADA



Record em poliamida revestido a poliuretano

Manguera en poliamida revestida a poliuretano.

Código	Ref.		EAN
5116195	DS5725GZ	1/8"   Ø 11x300 mm	5602482057258
5116196	DS5726GZ	1/8"   Ø 11x500 mm	5602482057265

## RECORD METÁLICO CURVO

TUBO DE BOQUILLA CURVO



Record em aço galvanizado

Tubo de boquilla en acero galvanizado

Código	Ref.		EAN
5116197	DS5727GZ	1/8"   Ø 10x150 mm	5602482057272

## SERINGA METÁLICA PARA VALVULINA

JERINGA METALICA PARA VALVULINA



Utilizável para drenar e encher líquidos não corrosivos e esvaziar reservatórios de veículos e máquinas tais como caixas de velocidades, eixos, etc.

Para el vaciado y llenado de líquidos no corrosivos y el vaciado de depósitos en vehículos y máquinas como cajas de cambios, ejes, etc. líquidos

Código	Ref.		EAN
5116198	DS5728GZ	500 ml	5602482057289

## SERINGA METÁLICA PARA VALVULINA

JERINGA METALICA PARA VALVULINA



Utilizável para drenar e encher líquidos não corrosivos e esvaziar reservatórios de veículos e máquinas tais como caixas de velocidades, eixos, etc.

Para el vaciado y llenado de líquidos no corrosivos y el vaciado de depósitos en vehículos y máquinas como cajas de cambios, ejes, etc. líquidos

Código	Ref.		EAN
5116199	DS5729GZ	1.000 ml	5602482057296

## SERINGA METÁLICA PARA VALVULINA | DUPLA AÇÃO

JERINGA METALICA PARA VALVULINA | DOBLE EFECTO



Utilizável para drenar e encher líquidos não corrosivos e esvaziar reservatórios de veículos e máquinas tais como caixas de velocidades, eixos, etc.

Para el vaciado y llenado de líquidos no corrosivos y el vaciado de depósitos en vehículos y máquinas como cajas de cambios, ejes, etc. líquidos

Código	Ref.		EAN
5116200	DS5730GZ	500 ml	5602482057302

## LIMAS CALADO

LIMAS AGUJERO/RELOJERO



Código	Ref.		EAN
5110731	DS2989	12 pcs.   160 mm	5602482029897

## LIMA CHATA | CABO BORRACHA

LIMA PLANA | MANGO BIMATERIA



Para limar superficies planas e cantos vivos, mais eficaz em zonas de difícil acesso. Para limar superficies plana y cantos vivos, mejor en partes de difícil acceso.

Código	Ref.		EAN
5114249	DS4640-1	6"   150 mm   <b>BASTARDO</b>	5602482046405
5101060	DS4641-1	8"   200 mm   <b>BASTARDO</b>	5602482046412
5114250	DS4642-1	10"   250 mm   <b>BASTARDO</b>	5602482046429
5116922	DS5959-1	12"   300 mm   <b>BASTARDO</b>	5602482059597
5114251	DS4643-3	6"   150 mm   <b>MURÇO</b>	5602482046436
5101315	DS2229-3	8"   200 mm   <b>MURÇO</b>	5602482022294
5114252	DS4644-3	10"   250 mm   <b>MURÇO</b>	5602482046443
5116923	DS5958-3	12"   300 mm   <b>MURÇO</b>	5602482059580

## LIMA MEIA CANA | CABO BORRACHA

LIMA MEDIA CAÑA | MANGO BIMATERIA



Para limar superficies côncavas e grandes furos. Para limar superficies côncavas y agujeros grandes.

Código	Ref.		EAN
5101056	DS2222-1	6"   150 mm   <b>BASTARDO</b>	5602482022225
5101057	DS2223-1	8"   200 mm   <b>BASTARDO</b>	5602482022232
5101058	DS2224-1	10"   250 mm   <b>BASTARDO</b>	5602482022249
5116920	DS5982-1	12"   300 mm   <b>BASTARDO</b>	5602482059825
5114246	DS4637-3	6"   150 mm   <b>MURÇO</b>	5602482046375
5114247	DS4638-3	8"   200 mm   <b>MURÇO</b>	5602482046382
5114248	DS2639-3	10"   250 mm   <b>MURÇO</b>	5602482046399
5116921	DS5957-3	12"   3050 mm   <b>MURÇO</b>	5602482059573

## LIMA PARALELA | CABO BORRACHA

LIMA PARALELA | MANGO BIMATERIA



Para limar superficies planas e cantos vivos. Para limar superficies plana y cantos vivos.

Código	Ref.		EAN
5101065	DS2231-1	6"   150 mm   <b>BASTARDO</b>	5602482022317
5101066	DS2232-1	8"   200 mm   <b>BASTARDO</b>	5602482022324
5114253	DS4645-1	10"   250 mm   <b>BASTARDO</b>	5602482046450
5101319	DS4646-3	6"   150 mm   <b>MURÇO</b>	5602482046467
5101320	DS2235-3	8"   200 mm   <b>MURÇO</b>	5602482022355
5101321	DS2236-3	10"   250 mm   <b>MURÇO</b>	5602482022362

## LIMA ESPADA | CABO BORRACHA

LIMA TESPADA | MANGO BIMATERIA



Lima tipo espada para sierras. Todas as faces com picado simples. Lima de espada para sierras. Todas las caras con un solo filo

Código	Ref.		EAN
5116943	DS5973	6"   150 mm	5602482059733

## LIMA TRIANGULAR EXTRA FINO | CABO BORRACHA

LIMA TRIANGULAR EXTRA FINO | MANGO BIMATERIA



Para limar superficies côncavas e grandes furos em madeira, plásticos... Para trabajar superficies côncovas en madera, plásticos...

Código	Ref.		EAN
5114254	DS4647-2	4"   100 mm	5602482046474
5116924	DS5983-2	5"   125 mm	5602482059832

## LIMA TRIANGULAR TIPO FINO | CABO BORRACHA

LIMA TRIANGULAR TIPO FINO | MANGO BIMATERIA



Para afiar serras com dentes oblíquos (60°).

Para afilar sierras con dientes de tallado obliquo (60°).

Código	Ref.		EAN
5101072	DS2238-2	4"   100 mm	6 5602482022386
5101073	DS2239-2	5"   125 mm	6 5602482022393
5116925	DS5974-2	6"   150 mm	6 5602482059740

## LIMA TRIANGULAR REGULAR | CABO BORRACHA

LIMA TRIANGULAR REGULAR | MANGO BIMATERIA



Para afiar serras com dentes oblíquos (60°).

Para afilar sierras con dientes de tallado obliquo (60°).

Código	Ref.		EAN
5101074	DS4648-2	4"   100 mm	6 5602482046481
5114255	DS4649-2	5"   125 mm	6 5602482046498
5101076	DS2243-2	6"   150 mm	6 5602482022430
5101077	DS2244-2	7"   175 mm	6 5602482022447
5101078	DS2245-2	8"   200 mm	6 5602482022454

## GROSA MEIA CANA | CABO BORRACHA

RASPA MEDIA CAÑA | MANGO BIMATERIA



Para limar superficies côncavas em madeira, plásticos...

Para trabajar superficies côncavas en madera, plásticos...

Código	Ref.		EAN
5110646	DS2985-1	6"   150 mm   <b>BASTARDO</b>	6 5602482029859
5110647	DS2986-1	8"   200 mm   <b>BASTARDO</b>	6 5602482029866
5110648	DS2987-1	10"   255 mm   <b>BASTARDO</b>	6 5602482029873
5110649	DS2988-1	12"   300 mm   <b>BASTARDO</b>	6 5602482029880

## GROSA REDONDA | CABO BORRACHA

RASPA REDONDA | MANGO BIMATERIA



Para limar furos e superficies redondas em madeira, plásticos...

Para trabajar agujeros y superficies redondas en madera, plásticos...

Código	Ref.		EAN
5116939	DS5984-1	6"   150 mm   <b>BASTARDO</b>	6 5602482059849
5116940	DS5985-1	8"   200 mm   <b>BASTARDO</b>	6 5602482059856
5116941	DS5986-1	10"   255 mm   <b>BASTARDO</b>	6 5602482059863
5116942	DS5987-1	12"   300 mm   <b>BASTARDO</b>	6 5602482059870

## LIMATÃO QUADRADO | CABO BORRACHA

LIMA REDONDA | MANGO BIMATERIA



Para limar ranhuras, fendas e furos quadrados

Para limar ranuras, muescas y agujeros cuadrados.

Código	Ref.		EAN
5116931	DS5964-1	6"   150 mm   <b>BASTARDO</b>	6 5602482059641
5116932	DS5965-1	8"   200 mm   <b>BASTARDO</b>	6 5602482059658
5116933	DS5966-1	10"   250 mm   <b>BASTARDO</b>	6 5602482059665
5116928	DS5961-3	6"   150 mm   <b>MURÇO</b>	6 5602482059610
5116929	DS5962-3	8"   200 mm   <b>MURÇO</b>	6 5602482059627
5116930	DS5963-3	10"   250 mm   <b>MURÇO</b>	6 5602482059634

## LIMATÃO REDONDO | CABO BORRACHA

LIMA REDONDA | MANGO BIMATERIA



Para limar furos e superficies redondas

Para limar agujeros y superficies redondas.

Código	Ref.		EAN
5101082	DS4650-1	6"   150 mm   <b>BASTARDO</b>	6 5602482046504
5101083	DS2250-1	8"   200 mm   <b>BASTARDO</b>	6 5602482022508
5101084	DS2251-1	10"   250 mm   <b>BASTARDO</b>	6 5602482022515
5116927	DS5972-1	12"   300 mm   <b>BASTARDO</b>	6 5602482059726
5101322	DS2246-3	6"   150 mm   <b>MURÇO</b>	6 5602482022461
5101323	DS2247-3	8"   200 mm   <b>MURÇO</b>	6 5602482022478
5114256	DS4651-3	10"   250 mm   <b>MURÇO</b>	6 5602482046511
5116926	DS5960-3	12"   300 mm   <b>MURÇO</b>	6 5602482059603

## LIMATÃO MOTOSERRAS | CABO BORRACHA

LIMA REDONDA MOTOSIERRAS | MANGO BIMATERIA



Para afiar correntes de motoserras

Para afilar cadenas de motosieras

Código	Ref.		EAN
5116934	DS5967	8" x Ø 5/32"   200 x Ø 4,0 mm	6 5602482059672
5116935	DS5968	8" x Ø 3/16"   200 x Ø 4,8 mm	6 5602482059689
5116936	DS5969	8" x Ø 13/64"   200 x Ø 5,2 mm	6 5602482059696
5116937	DS5970	8" x Ø 7/32"   200 x Ø 5,5 mm	6 5602482059702
5116938	DS5971	8" x Ø 1/4"   200 x Ø 6,3 mm	6 5602482059719

## BOMBA DE PÉ PROFISSIONAL

BOMBIN DE PIE DOBLE PROFESSIONAL



Código	Ref.		EAN
5112980	801E	com manómetro	5602482042773

## COLA TERMOFUSÍVEL

COLA TERMOFUSIBLE

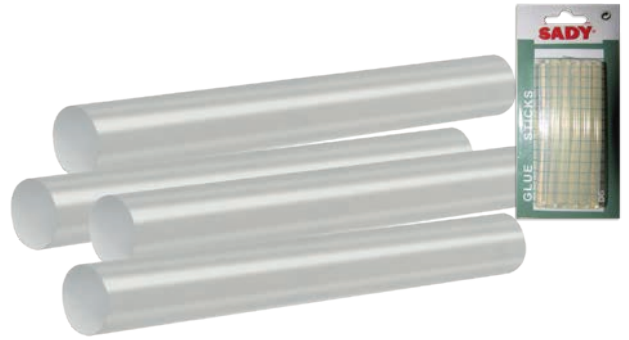

Código	Ref.		EAN
5104312	DPM2609	Ø 11,2x100 mm   6 unidades	40 5602482026094
5104313	DPM2610	Ø 8x100mm   12 unidades	40 5602482026100

## BOMBA DE PÉ DUPLA

BOMBIN DE PIE DOBLE



Código	Ref.		EAN
5105262	903B	com manómetro	10 5602482010307

## COLA TERMOFUSÍVEL

COLA TERMOFUSIBLE

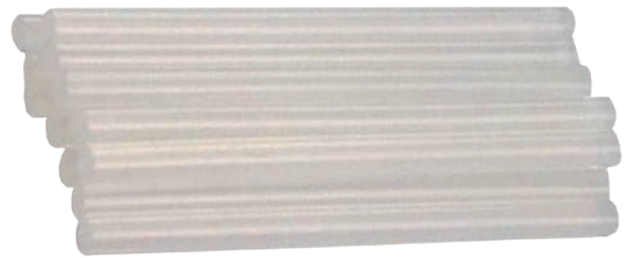

Código	Ref.		EAN
5500584	GS130MD	Ø 11,5 x 300 mm   1 kg.	5602482029255

## FERRO SOLDAR ELÉTRICO

SOLDADOR ELÉCTRICO



Código	Ref.		EAN
5106970	CHD-D30	30 watt	12 5602482015258
5106971	CHD-D45	45 watt	12 5602482008267
5106972	CHD-D60	60 watt	12 5602482009226
5106973	CHD-D80	80 watt	12 5602482018518
5114472	CHD-D100	100 watt	12 5602482046788





## FERRO SOLDAR TIPO PISTOLA

PISTOLA SOLDADURA



Pistola dotada com uma ponteira inox intermutável com tempo de aquecimento de 3-8 segundos. Esta pistola foi concebida para uso intermitente de 12 segundos por cada minuto, de acordo com as normas internacionais (12s/48s T25E).

Pistola dotada com una punta inoxidable e intercambiável con un tiempo de calentamiento de 3-8 segundos. Esta pistola fué concebida para un uso intermitente de 12 segundos por cada minuto, de acuerdo con las normas internacionales (12s/48s T25/E)

**Características:**

Potência: 230 v  
Frequência: 50 Hz  
Grau de isolamento: II

**Características:**

Volt: 230  
Frecuencia: 50 Hz  
Grado de aislamiento: II

Código	Ref.		EAN
5106969	KL-818	100 watt	5602482008779

## PISTOLA DE COLAR

PISTOLA DE COLA TERMOFUSIBLE



Pistola de colar para utilização nos mais variados fins, como por exemplo: colagem de flores artificiais, decoração, brinquedos e maquetes, carpintaria, revestimento de alcatifas...  
Tempo de aquecimento 3 a 5 segundos com fluxo de cola de 25 a 36 gr.min.

Pistola de colar para su uso en diversos fines, tales como: collage de flores artificiales, decoración, juguetes y modelos, carpintería, alfombras para pisos ....  
Tempo de calentamiento 3 a 5 minutos con flujo de cola de 26 a 36 grs./min.

Código	Ref.		EAN
5112863	FL-288	180 watt	5602482008861

## PISTOLA DE COLAR

PISTOLA DE COLA TERMOFUSIBLE



Pistola de colar para utilização nos mais variados fins, como por exemplo: colagem de flores artificiais, decoração, brinquedos e maquetes, carpintaria, revestimento de alcatifas...

Pistola de pegamento para su uso en diversos fines, tales como: collage de flores artificiales, decoración, juguetes y modelos, carpintería, alfombras para pisos ....

Código	Ref.		EAN
5114127	FL-158	40 watt	5602482005495

## PISTOLA DE COLAR PROFISSIONAL

PISTOLA DE COLA TERMOFUSIBLE



Pistola de colar eletrônica com regulação e visor de temperatura. Fornecida com suporte para a pistola, dois bicos, bastões de cola e mala plástica de transporte. Ideal para trabalhos de bricolage e trabalhos de colagem em geral.

Pistola de colar eletrônica con regulación de temperatura. Suministro con soporte para la pistola, barras de cola termifusible, y maleta de transporte. Ideal para trabalos de bricolaje y trabajos de collage en general.

Código	Ref.		EAN
5112864	FL-277	125 watt	5602482042681

## ALICATE DE MASSA

ALICATE MASA



Código	Ref.		EAN
5108469	200 amperes	50	5602482021556

## CABO PARA BATERIAS

CABLE ARRANQUE



Características do cabo:  
100 amp. / Ø 9 mm / Comprimento 2,20 mt.

Características do cabo:  
400 amp. / Ø 10 mm - Comprimento 3,30 mt.

Código	Ref.		EAN
5106964	100 amp	20	5602482001831
5106965	400 amp	10	5602482012899
5114230	600 amp	5	5602482046344

## ALICATE DE MASSA

ALICATE MASA



Código	Ref.		EAN
5108470	350 amperes	50	5602482021563

## PINÇA PARA CABOS BATERIAS

PINZAS PARA BATERIAS



Código	Ref.		EAN
5108471	(-) preto   negro	100	5602482022003
5108476	(+) vermelho   rojo	100	5602482022638



## SUPORTE PARA BERBEQUIM

SUPORTE PARA TALADRO



Código

Ref.



EAN

5112896

80900043

altura: 430 mm | curso: 50 mm

5602482043046

## SUPORTE PARA REBARBADORA

SUPORTE PARA AMOLADORA



Código

Ref.



EAN

5112897

96214

rebarbadoras 115 e 125 mm

5602482043053

5112898

96216

rebarbadoras 180 e 230 mm

5602482043060





## CHAVE 2 BOCAS (CROMO VANADIUM)

LLAVE FIJA 2 BOCAS (CROMO VANADIUM)



Código	Ref.		EAN
5108989	6 pcs. 6x7 a 16x17 mm	5	5602482022683
5106205	8 pcs. 6x7 a 20x22 mm	5	5602482021570
5108990	10 pcs. 6x7 a 24x27 mm	4	5602482022690
5106206	12 pcs. 6x7 a 30x32 mm	4	5602482021587

## CHAVE LUNETETA (CROMO VANADIUM)

LLAVE ESTRELLA ACODADA (CROMO VANADIUM)



Código	Ref.		EAN
5108991	6 pcs. 6x7 a 16x17 mm	5	5602482022706
5106207	8 pcs. 6x7 a 20x22 mm	5	5602482021594
5108992	10 pcs. 6x7 a 24x27 mm	5	5602482022713
5106208	12 pcs. 6x7 a 30x32 mm	4	5602482021600

## CHAVE 2 BOCAS (CROMO VANADIUM)

LLAVE FIJA 2 BOCAS (CROMO VANADIUM)



Código	Ref.		EAN
5108967	6 x 7 mm	25	5602482007635
5108968	8 x 9 mm	25	5602482006485
5108969	10 x 11 mm	25	5602482006492
5108970	12 x 13 mm	20	5602482006508
5108971	14 x 15 mm	10	5602482006515
5108972	16 x 17 mm	10	5602482006522
5108973	18 x 19 mm	10	5602482006539
5108974	20 x 22 mm	10	5602482006546
5108975	21 x 23 mm	10	5602482006553
5108993	24 x 26 mm	10	5602482006560
5108976	25 x 28 mm	10	5602482006577
5108977	30 x 32 mm	10	5602482006591

## CHAVE LUNETETA (CROMO VANADIUM)

LLAVE ESTRELLA ACODADA (CROMO VANADIUM)



Código	Ref.		EAN
5108978	6 x 7 mm	25	5602482006607
5108979	8 x 9 mm	25	5602482006614
5108980	10 x 11 mm	20	5602482006621
5108981	12 x 13 mm	20	5602482006638
5108982	14 x 15 mm	20	5602482006645
5108983	16 x 17 mm	20	5602482006652
5108984	18 x 19 mm	10	5602482006669
5108985	20 x 22 mm	10	5602482006676
5108986	21 x 23 mm	10	5602482006683
5108987	24 x 26 mm	10	5602482006690
5108988	25 x 28 mm	5	5602482006642
5108995	27 x 32 mm	5	5602482006659
5113313	30 x 32 mm		5602482044753



## CHAVE BOCA/LUNETA (CROMO VANADIUM)

LLAVE COMBINADA (CROMO VANADIUM)



Código	Ref.		EAN
5110650	8 pcs.   8 a 19 mm	5	5602482029736
5110645	17 pcs.   6 a 22 mm	4	5602482029743
5110644	25 pcs.   6 a 32 mm	2	5602482029750

## CHAVE BOCA/LUNETA (CROMO VANADIUM)

LLAVE COMBINADA (CROMO VANADIUM)



Código	Ref.		EAN
5101203	6 mm	10	5602482017610
5101204	7 mm	10	5602482017627
5101205	8 mm	10	5602482017634
5101206	9 mm	10	5602482017641
5101207	10 mm	10	5602482017658
5101208	11 mm	10	5602482017665
5101209	12 mm	10	5602482017672
5101210	13 mm	10	5602482017689
5101211	14 mm	10	5602482017696
5101212	15 mm	10	5602482017702
5101213	16 mm	10	5602482017719
5101214	17 mm	10	5602482017726
5101217	18 mm	10	5602482017733
5101220	19 mm	10	5602482017740
5101221	20 mm	10	5602482023475
5101222	21 mm	10	5602482023482
5101223	22 mm	10	5602482023499
5101225	23 mm	10	5602482023505
5101226	24 mm	10	5602482023512
5101227	25 mm	10	5602482023529
5101228	26 mm	10	5602482023536
5101231	27 mm	5	5602482023543
5101232	28 mm	5	5602482023550
5101233	29 mm	5	5602482023567
5101234	30 mm	5	5602482023574
5101235	32 mm	5	5602482023598

## CHAVE TUBULAR

LLAVE TUBO



Código	Ref.		EAN
5118498	8 pcs. 6x7 a 20x22 mm	4	5602482038813

## CHAVE TUBULAR

LLAVE TUBO



Código	Ref.		EAN
5118485	6 x 7 mm	20	5602482038820
5118486	8 x 9 mm	20	5602482038837
5118487	10 x 11 mm	25	5602482038844
5118488	12 x 13 mm	25	5602482038851
5118489	14 x 15 mm	25	5602482038868
5118490	16 x 17 mm	15	5602482038875
5118491	18 x 19 mm	10	5602482038882
5118492	20 x 22 mm	10	5602482038899
5118492	21 x 23 mm	10	5602482038905
5118494	24 x 26 mm	10	5602482038912
5118495	25 x 28 mm	10	5602482038929
5114712	27 x 32 mm	10	5602482049918
5118497	30 x 32 mm	10	5602482038943

## ARRANCA PREGOS

PATA DE CABRA



Código	Ref.			EAN
5114694	DS4324	300 x 12 mm	15 - 60	5602482043244
5114695	DS4325	300 x 14 mm	15 - 60	5602482043251

## BOLSA PARA FERRAMENTAS EM PELE

BOLSA PARA HERRAMINETAS EN PIEL



Código	Ref.			EAN
5114698	DS1176	2 bolsos   2 bolsillos		5602482011762

## BERBEQUIM BLINDADO

BERBEQUIM BLINDADO



Código	Ref.			EAN
5106209	DS3316	900 gramas		5602482033160
5106210	DS2042	1,30 kg		5602482020429

## BOLSA PARA PREGOS EM PELE

BOLSA PARA CLAVOS EN PIEL



Código	Ref.			EAN
5114697	DS1177	5 bolsos   5 bolsillos		5602482011779

## BOLSA PARA FERRAMENTAS EM PELE

BOLSA PARA HERRAMINETAS EN PIEL



Código	Ref.			EAN
5114696	DS1175	11 bolsos   11 bolsillos		5602482011755

## GRAMPO DE COFRAGEM

CLAVO SUJECCION PARA ENCOFRADO



Código	Ref.			EAN
5106602	DS2028	250 mm	12	5602482020283

## GRAMPO COM FUSO

TORNILLO DE BANCO

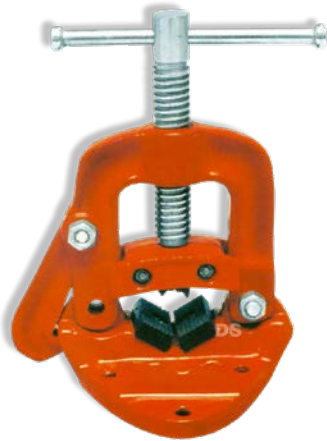

Código	Ref.		EAN
5108618	DS2090	2"   50 mm	56024820290

## GRAMPO COM CORRENTE

TORNILLO DE CADENA



Código	Ref.		EAN
5104590		2"   50 mm	5602482011502

## PLAINA

CEPILLO CARPINTERO

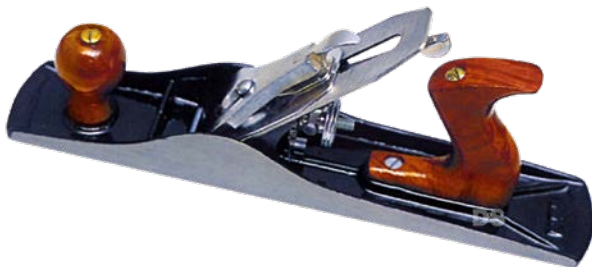

Código	Ref.		EAN
5104585	DS1097	Nº 3   200 mm	5602482010970
5104586	DS1098	Nº 4   225 mm	5602482010987
5104587	DS1099	Nº 5   350 mm	5602482010994

## PLAINA

CEPILLO CARPINTERO



Código	Ref.		EAN
5104588	DS1095	140 mm	5602482010956
5104589	DS1096	175 mm	5602482010963

## SACA ROLAMENTOS (2 PERNOS)

EXTRACTOR UNIVERSAL (2 GARRAS)



Código	Ref.		EAN
5103407	DS0884	3"   75 mm	5602482008847
5103408	DS0358	4"   100 mm	5602482003583
5103409	DS0359	6"   150 mm	5602482003590
5103410	DS0810	8"   200 mm	5602482008106

## SACA ROLAMENTOS (3 PERNOS)

EXTRACTOR UNIVERSAL (3 GARRAS)



Código	Ref.		EAN
5103411	DS0885	3"   75 mm	5602482008854
5103412	DS0360	4"   100 mm	5602482003606
5103413	DS0357	6"   150 mm	5602482003576
5103414	DS1038	8"   200 mm	5602482010383



## SUTA

ESQUADRA FALSA



Código	Ref.		EAN
5104910	DS2255	300 mm	5602482022553

## TORNO DE MESA

TORNILLO BANCO SOBREMESA



Código	Ref.		EAN
5104591	DS1100	2"   50mm	5602482011007
5104592	DS1101	2.1/2"   60 mm	5602482011014

## SUPOTE PARA MARTELO (FIXO)

PORTAMARTILLO (FIJI)



Código	Ref.		EAN
5106211	DS2301	em pele   en piel	5602482023017

## TURQUESA MODELO RUSSO (ISOLADA)

TENAZA RUSA (AISLADA)



Código	Ref.		EAN
5106199	DS1151	9"   225 mm	5602482011519

## SUPOTE PARA MARTELO (GIRATÓRIO)

PORTAMARTILLO (GIRATÓRIO)



Código	Ref.		EAN
5106212	DS2254	em pele   en piel	5602482022546

## CINZÉL PARA TIJOLO COM PROTEÇÃO

CINCEL PARA LADRILLOS CON PROTECCIÓN



Código	Ref.		EAN
5115044	DS6042GD	230X60 mm	5602482060425
5115045	DS6043GD	235X115 mm	5602482060432



## ESCOPRO CORTAFRÍO



Código	Ref.			EAN
5110442	1063	250 x 16 mm	6	5602482027787
5110443	1064	300 x 16 mm	6	5602482027794
5110444	1065	350 x 16 mm	6	5602482027800

## PONTEIRO COM PROTEÇÃO PONTERO CON PROTECCIÓN



Código	Ref.			EAN
5110454	1103/43	250 x 16 mm	6	5602482027909
5110455	1104/43	300 x 16 mm	6	5602482027916
5110456	1105/43	350 x 16 mm	6	5602482027923

## ESCOPRO COM PROTEÇÃO CORTAFRÍO CON PROTECCIÓN



Código	Ref.			EAN
5110450	1063/43	250 x 16 mm	6	5602482027824
5110451	1064/43	300 x 16 mm	6	5602482027831
5110452	1065/43	350 x 16 mm	6	5602482027848

## GRAMPO APERTO RÁPIDO SARGENTO



Código	Ref.			EAN
5109055	F1002	50 x 100 mm	50	5602482009912
5109056	F1002	50 x 150 mm	50	5602482009929
5109057	F1002	50 x 200 mm	50	5602482009936
5109058	F1002	50 x 250 mm	50	5602482009943
5109059	F1002	80 x 200 mm	30	5602482009950
5109060	F1002	80 x 250 mm	30	5602482009967
5109061	F1002	120 x 300 mm	10	5602482009974
5109062	F1002	120 x 400 mm	10	5602482009981
5109063	F1002	120 x 500 mm	10	5602482009988
5109064	F1002	120 x 600 mm	10	5602482010000
5109065	F1002	120 x 800 mm	6	5602482010017
5109066	F1002	120 x 1000 mm	6	5602482010024
5110549	F1002	120 x 1200 mm	6	5602482010057

## PONTEIRO PONTERO



Código	Ref.			EAN
5110446	1103	250 x 16 mm	6	5602482027862
5110447	1104	300 x 16 mm	6	5602482027879
5110448	1105	350 x 16 mm	6	5602482027886

## FAZ TUDO COM RASGO - CABO EM FIBRA

MARTILLO ALBAÑIL - MANGO FIBRA



Código	Ref.		EAN
5117854	85608	600 gr.	5602482018983

## MACETA - CABO EM FIBRA

MACETA - MANGO FIBRA



Código	Ref.		EAN
5114609	84910	1.000 gr.	5602482047167

## MACHADA - CABO EM FIBRA

HACHA - MANGO FIBRA



Código	Ref.		EAN
5109084	74606	600 gr.	5602482009813

## MAÇO BORRACHA - CABO EM FIBRA

MAZA DE GOMA - MANGO FIBRA



Código	Ref.		EAN
5109049	65712	12 onças   360 gr.	5602482009851
5109050	65716	16 onças   480 gr.	5602482009868

## MACHADO - CABO EM FIBRA

HACHA - MANGO FIBRA



Código	Ref.		EAN
5109052	74616	1,600 gr.	5602482009820

## MAÇO BORRACHA - CABO EM FIBRA

MAZA DE GOMA - MANGO FIBRA



Código	Ref.		EAN
5114607	65812	12 onças   360 gr.	5602482047143
5114608	65816	16 onças   480 gr.	5602482047150

## MAÇO ANTI RETORNO

MAZA ANTIREBOTE



Anti-retorno graças a centenas de bolas de aço que se movem para eliminar o impacto. Revestimento em PU. Anti-chispas.

Antirebote gracias a cientos de bolas de acero que se mueven para eliminar el impacto. Revestimiento de PU. Antichispas.

Código	Ref.			EAN
5118801	64565	Ø 65 mm   1.350 gr.	6	5602482052437
5118802	64575	Ø 75 mm   2 kg.	6	5602482052444

## MARTELO BOLA - CABO EM FIBRA

MARTILLO MECÁNICO BOLA - MANGO FIBRA



Código	Ref.			EAN
5109068	24112	12 onças   360 gr.	6	5602482007680
5109069	25116	16 onças   480 gr.	6	5602482007697
5109070	25124	24 onças   720 gr.	6	5602482007703
5109071	25132	32 onças   960 gr.	6	5602482007710
5109072	25148	48 onças   1,450 gr.	6	5602482007727

## MARRETA - CABO EM FIBRA

MAZA - MANGO FIBRA



Código	Ref.			EAN
5109080	45208	800 gr.	12	560248009776
5109081	45210	1,000 gr.	12	560248009783
5109082	45212	1,250 gr.	12	560248009790
5109083	44712	1,500 gr.	12	560248009806

## MARTELO COFRAGEM - CABO EM FIBRA

MARTILLO ENCOFRADOR - MANGO FIBRA



Código	Ref.			EAN
5117853	15370	700 gr.	6	5602482018976

## MARRETA - CABO EM FIBRA

MAZA - MANGO FIBRA



Código	Ref.			EAN
5117849	45130	3,00 kg	6	560248010208
5117850	45140	4,00 kg	4	560248012233
5117851	45150	5,00 kg	4	560248014183
5117852	451605	6,00 kg	2	560248018969

## MARTELO COFRAGEM MEIA UNHA - CABO EM FIBRA

MARTILLO ENCOFRADOR - MANGO FIBRA



Código	Ref.			EAN
5109051	65306	600 gr.	6	5602482009745



## MARTELO PENA - CABO EM FIBRA

MARTILLO MECÁNICO PEÑA - MANGO FIBRA



Código	Ref.			EAN
5109075	65216	16 mm	6	5602482007734
5109076	65218	18 mm	6	5602482008069
5109077	65220	20 mm	6	5602482008076
5109078	65222	22 mm	6	5602482009721
5109079	65225	25 mm	6	5602482009738

## PICADEIRA TIJOLO CABO FIBRA

ALCOTANA HACHA/PALA MANGO FIBRA



Código	Ref.			EAN
5114930	85160	600 gr.   38 cm	6	5602482050051

## MARTELO PENA TIPO FRANCÊS - CABO EM FIBRA

MARTILLO EBANISTA - MANGO FIBRA



Código	Ref.			EAN
5109073	35322	22 mm	6	5602482009752
5109074	35325	25 mm	6	5602482009769

## PICADEIRA TROLHA CABO FIBRA

ALCOTANA PALA/MARTILLO - MANGO FIBRA



Código	Ref.			EAN
5114931	85260	600 gr.   38 cm	6	5602482050068

## MARTELO S/AMERICANO - CABO EM FIBRA

MARTILLO CARPINTERO - MANGO FIBRA



Código	Ref.			EAN
5109041	15123	23 mm   510 gr.	6	5602482007123
5109042	15125	25 mm   645 gr.	6	5602482007130
5109043	15127	27 mm   730 gr.	6	5602482007147
5109044	15129	29 mm   840 gr.	6	5602482007666

## PICADEIRA PÁ/BICO CABO FIBRA

ALCOTANA PALA/PICO MANGO FIBRA



Código	Ref.			EAN
5118803	85360	600 gr.   38 cm	6	5602482050075

## PICARETA PÁ/BICO - CABO EM FIBRA ALCOTANA PALA/PICO - MANGO FIBRA



Código	Ref.			EAN
5109053	85225	2,50 kg	6	5602482009837
5114469	84615H	2,50 kg   OVAL	6	
5109054	85230	3,00 kg	6	5602482009844



## CABO FIBRA (PARA ENXADAS) MANGO FIBRA (PARA AZADAS)



Código	Ref.			EAN
5110849	97712H	1.200mm   Ø 40mm   redondo	20	5602482029676

## CABO FIBRA (PARA MARRETAS) MANGO FIBRA (PARA MAZAS)



Código	Ref.			EAN
5110743	29-5	280 mm   olhal Ø 40x28   oval	100	5602482029774

## CABO FIBRA (PARA MARRETAS) MANGO FIBRA (PARA MAZAS)



Código	Ref.			EAN
5110747	45130H	900 mm   olhal Ø 48x37   oval	20	5602482029781

## CABO FIBRA (PARA MARTELOS) MANGO FIBRA (PARA MARTILLOS)



Código	Ref.			EAN
5110746	85150H	300 mm   olhal Ø 36x26   oval	100	5602482029798

## CABO FIBRA (PARA MARTELOS) MANGO FIBRA (PARA MARTILLOS)



Código	Ref.			EAN
5110744	15550H	330 mm   olhal Ø 30   redondo	100	5602482029804
5110745	95355H	370 mm   olhal Ø 30   redondo	100	5602482029811

## CABO FIBRA (PARA PICARETAS) MANGO FIBRA (PARA ALCOTANAS)



Código	Ref.			EAN
5110748	85125H	900 mm   olhal Ø 47   redondo	20	5602482029828

## FAZ TUDO COM RASGO - CABO MADEIRA

MARTILLO ALBAÑIL - MANGO MADERA



Código	Ref.		EAN
5117843	600 gr.	4	5602482008137

## MAÇO BORRACHA PRETA - CABO MADEIRA

MARTILLO GOMA NEGRA - MANGO MADERA



Código	Ref.		EAN
5110112	16 oz.   4860 gr.	6	5602482025585
5110113	24 oz.   720 gr.	6	5602482025592
5110114	32 oz.   960 gr.	6	5602482025608

## MACETA - CABO MADEIRA

MACETA - MANGO MADERA



Código	Ref.		EAN
5110108	1.000 gr.	6	5602482025820

## MARRETA - CABO EM MADEIRA

MAZA - MANGO MADERA - MANGO MADERA



Código	Ref.		EAN
5109045	40108 800 gr.	12	560248009875
5109046	40110 1,000 gr.	12	560248009882
5109047	40125 1,250 gr.	12	560248009899
5109048	40115 1,500 gr.	12	560248009905

## MAÇO BORRACHA BRANCA - CABO MADEIRA

MARTILLO GOMA BLANCA - MANGO MADERA



Código	Ref.		EAN
5110109	12 oz.   360 gr.	6	5602482025554
5110110	16 oz.   480 gr.	6	5602482025561

## MARTELO BOLA - CABO MADEIRA

MARTILLO MECÁNICO BOLA - MANGO MADERA



Código	Ref.		EAN
5118766	12 oz.   360 gr.	6	5602482025622
5118767	16 oz.   480 gr.	6	5602482025639
5118768	24 oz.   720 gr.	6	5602482025646
5118769	32 oz.   960 gr.	6	5602482025653
5118770	40 oz.   1.200 gr.	6	5602482025660



## MARTELO COFRAGEM - CABO MADEIRA

MARTILLO ENCOFRADOR - MANGO MADERA



Código	Ref.			EAN
5110117	15370	700 gr.	6	5602482018976

## MARTELO DE PENNA - CABO MADEIRA

MARTILLO MECÁNICO PENNA - MANGO MADERA



Código	Ref.			EAN
5110093	16 mm		6	5602482025677
5110094	18 mm		6	5602482025684
5110095	20 mm		6	5602482025691
5110096	22 mm		6	5602482025707
5110097	25 mm		6	5602482025714

## MARTELO S/AMERICANO - CABO MADEIRA

MARTILLO CARPINTERO - MANGO MADERA



Código	Ref.			EAN
5110087	18 mm		6	5602482025721
5110088	21 mm		6	5602482025738
5110089	23 mm		6	5602482025745
5110090	25 mm		6	5602482025752
5110091	27 mm		6	5602482025769
5110092	29 mm		6	5602482025776



## PONTEIRAS FENDA - 25 mm

PUNTAS PLANAS - 25 mm



S2

Embalagem com 20 peças

Embalaje con 20 piezas

Código	Ref.			EAN
5116338	DS5737F25	4 mm	20	5602482057371
5116339	DS5738F25	5 mm	20	5602482057388
5116340	DS5739F25	6 mm	20	5602482057395

## PONTEIRAS QUADRADAS - 25 mm

PUNTAS CUADRADAS - 25 mm



S2

Embalagem com 20 peças

Embalaje con 00 piezas

Código	Ref.			EAN
5116368	DS5788SQ25	SQ 0	20	5602482057883
5116369	DS5789SQ25	SQ 1	20	5602482057890
5116370	DS5790SQ25	SQ 2	20	5602482057906
5116371	DS5791SQ25	SQ 3	20	5602482057913

## PONTEIRAS HEXAGONAIS - 25 mm

PUNTAS HEXAGONALES - 25 mm



S2

Embalagem com 20 peças

Embalaje con 00 piezas

Código	Ref.			EAN
5116344	DS5743H25	H 3	20	5602482057432
5116345	DS5744H25	H 4	20	5602482057449
5116346	DS5745H25	H 5	20	5602482057456
5116347	DS5746H25	H 6	20	5602482057463

## PONTEIRAS TORX - 25 mm

PUNTAS TORX - 25 mm



S2

Embalagem com 20 peças

Embalaje con 20 piezas

Código	Ref.			EAN
5116376	DS5767T25	T-10	20	5602482057678
5116377	DS5768T25	T-15	20	5602482057685
5116378	DS5768T25	T-20	20	5602482057692
5116379	DS5770T25	T-25	20	5602482057708
5116380	DS5771T25	T-27	20	5602482057715
5115381	DS5772T25	T-30	20	5602482057722
5116382	DS5773T25	T-35	20	5602482057739
5116383	DS5774T25	T-40	20	5602482057746

## PONTEIRAS PHILIPS - 25 mm

PUNTAS PHILIPS - 25 mm



S2

Embalagem com 20 peças

Embalaje con 20 piezas

Código	Ref.			EAN
5116352	DS5751PH25	PH 0	20	5602482057517
5116353	DS5752PH25	PH 1	20	5602482057524
5116354	DS5753PH25	PH 2	20	5602482057531
5116355	DS5754PH25	PH 3	20	5602482057548

## PONTEIRAS POZIDRIV - 25 mm

PUNTAS POZIDRIV - 25 mm



S2

Embalagem com 20 peças

Embalaje con 20 piezas

Código	Ref.			EAN
5116360	DS5759PZ25	PZ 0	20	5602482057593
5116361	DS5760PZ25	PZ 1	20	5602482057609
5116362	DS5761PZ25	PZ 2	20	5602482057616
5116363	DS5762PZ25	PZ 3	20	5602482057623

## PONTEIRAS XZN - 25 mm

PUNTAS XZN - 25 mm



S2

Embalagem com 20 peças

Embalaje con 20 piezas

Código	Ref.			EAN
5116392	DS5796XZN25	M 5	20	5602482057968
5116393	DS5797XZN25	M 6	20	5602482057975
5116394	DS5798XZN25	M 8	20	5602482057982

## PONTEIRAS XZN - 30 mm

PUNTAS XZN - 30 mm



S2

Embalagem com 20 peças

Embalaje con 20 piezas

Código	Ref.			EAN
5116395	DS5799XZN30	M10   30 mm	10	5602482057999
5116396	DS5800XZN30	M12   30 mm	10	5602482058002
5116397	DS5801XZN30	M14   30 mm	10	5602482058019

## PONTEIRAS FENDA - 50 mm

PUNTAS PLANAS - 50 mm



Embalagem com 10 peças

Embalaje con 10 piezas

S2

Código	Ref.			EAN
5116341	DS5740F50	4 mm	10	5602482057401
5116342	DS5741F50	5 mm	10	5602482057418
5115343	DS5742F50	6 mm	10	5602482057425

## PONTEIRAS HEXAGONAIS - 50 mm

PUNTAS HEXAGONALES - 50 mm



Embalagem com 10 peças

Embalaje con 10 piezas

S2

Código	Ref.			EAN
5116348	DS5747H50	H 3	10	5602482057470
5116349	DS5748H50	H 4	10	5602482057487
5116350	DS5749H50	H 5	10	5602482057494
5116351	DS5750H50	H 6	10	5602482057500

## PONTEIRAS PHILIPS - 50 mm

PUNTAS PHILIPS - 50 mm



Embalagem com 10 peças

Embalaje con 10 piezas

S2

Código	Ref.			EAN
5116356	DS5755PH50	PH 0	10	5602482057555
5116357	DS5756PH50	PH 1	10	5602482057562
5116358	DS5757PH50	PH 2	10	5602482057579
5116359	DS5758PH50	PH 3	10	5602482057586

## PONTEIRAS POZIDRIV - 50 mm

PUNTAS POZIDRIV - 50 mm



Embalagem com 10 peças

Embalaje con 10 piezas

S2

Código	Ref.			EAN
5116364	DS5763PZ50	PZ 0	10	5602482057630
5116365	DS5764PZ50	PZ 1	10	5602482057647
5116366	DS5765PZ50	PZ 2	10	5602482057654
5116367	DS5766PZ50	PZ 3	10	5602482057661

## PONTEIRAS QUADRADAS - 50 mm

PUNTAS CUADRADAS - 50 mm



Embalagem com 10 peças

Embalaje con 10 piezas

S2

Código	Ref.			EAN
5116372	DS5792SQ50	SQ 0	10	5602482057920
51163783	DS5793SQ50	SQ 1	10	5602482057937
5116374	DS5794SQ50	SQ 2	10	5602482057944
5116375	DS5795SQ50	SQ 3	10	5602482057951

## PONTEIRAS TORX - 50 mm

PUNTAS TORX - 50 mm



Embalagem com 20 peças

Embalaje con 20 piezas

S2

Código	Ref.			EAN
5116384	DS5775T50	T-10	20	5602482057753
5116385	DS5776T50	T-15	20	5602482057760
5116386	DS5777T50	T-20	20	5602482057777
5116387	DS5778T50	T-25	20	5602482057784
5116388	DS5779T50	T-27	20	5602482057791
5116389	DS5780T50	T-30	20	5602482057807
5116390	DS5781T50	T-35	20	5602482057814
5116391	DS5782T50	T-40	20	5602482057821

## PONTEIRAS XZN - 50 mm

PUNTAS XZN - 50 mm



Embalagem com 10, 5 e 3 peças

Embalaje con 10, 5 y 3 piezas

S2

Código	Ref.			EAN
5116398	DS5802XZN50	M 5	10	5602482058026
5116399	DS5803XZN50	M 6	10	5602482058033
5116400	DS5804XZN50	M 8	10	5602482058040
5116401	DS5805XZN50	M 10	5	5602482058057
5116402	DS5806XZN50	M 12	5	5602482058064
5116403	DS5807XZN50	M14	3	5602482058071



## ADAPTADOR PARA CHAVES CAIXA

ADAPTADOR PARA LLAVES VASO



CR-V

Código	Ref.		EAN
5116409	DS57833	1/4" - 3/8" - 1/2"	5602482057838

## EXTRATOR DE PARAFUSOS

EXTRACTOR ESPÁRRAGOS

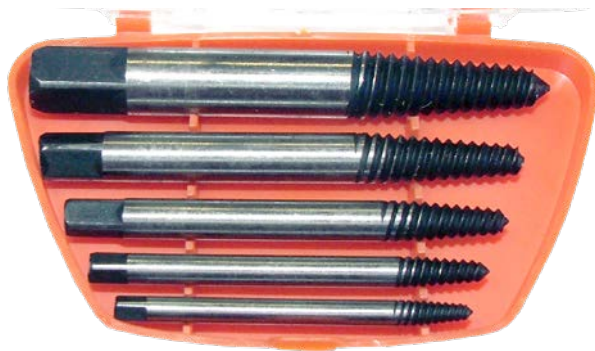

### Medidas:

3-6mm | 6-8mm | 8-11mm | 11-14mm | 14-18mm  
1/8"-1/4" | 1/4"-5/16" | 5/16"-7/16" | 7/16"-9/16" | 9/16"-3/4"

Código	Ref.		EAN
5116410	DS5784EXT5	5 unidades	5602482057845

## EXTRATOR DE IMPACTO

EXTRACTOR DE IMPACTO

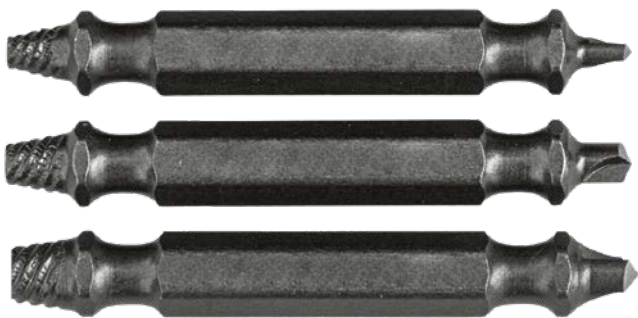

 5 a 8mm

 4 a 14mm

Perfura e extrai parafusos danificados, parafusos e cavilhas pequenas

Taladra y extrae tornillos, pernos y pequeñas clavijas dañados

Código	Ref.		EAN
5116411	DS5785EXT3	3 unidades	5602482057852

## PONTEIRAS

PUNTAS



S2

### Composição:

- Fenda: 3; 2x5; 6 mm
- ⊕ Philips: 2xPH1; 4xPH2; 2xPH3
- ⊕ Pozidriv: PZ1; PZ2; PZ3
- ⊕ Hexagonais: H3; 2xH4; 2xH5; H6
- ⊕ Torx: T10, T15, T20, T25; T30; T-30; T40
- Quadradas: S1; S2; S3
- Porta ponteiras 60mm
- Adaptador 1/4"

### Composición:

- Planas: 3; 2x5; 6 mm
- ⊕ Philips: 2xPH1; 4xPH2; 2xPH3
- ⊕ Pozidriv: PZ1; PZ2; PZ3
- ⊕ Hexagonales: H3; 2xH4; 2xH5; H6
- ⊕ Torx: T10, T15, T20, T25; T30; T-30; T40
- Cuadradas: S1; S2; S3
- Porta puntas 60mm
- Adaptador 1/4"

Código	Ref.		EAN
5116404	DS5786	33 pcs.	5602482057869

## PORTA PONTEIRAS MAGNÉTICO

PORTA PUNTAS MAGNÉTICO



Código	Ref.		EAN
5116412	DS5787	60 mm	5602482057876

## CHAVE FENDA ISOLADA ELECTRICISTA

DESTORNILLADOR PLANO AISLADO



Código	Ref.			EAN
5114673	3021/11	3,5 x 100 mm	12	5602482027046
5114674	3021/12	5,5 x 125 mm	12	5602482027053
5114675	3021/13	6,5 x 150 mm	12	5602482027060

## CHAVE PHILIPS ISOLADA

DESTORNILLADOR PHILIPS AISLADO



Código	Ref.			EAN
5114682	3021/21	0 x 60 mm	12	5602482027145
5114683	3021/22	1 x 80 mm	12	5602482027152
5114684	3021/23	2 x 100 mm	12	5602482027169

## CHAVE FENDA LONGA ELECTRICISTA

DESTORNILLADOR PLANO LARGO



Código	Ref.			EAN
5114670	3021/8	3,0 x 200 mm	12	5602482027015
5114671	3021/9	4,0 x 250 mm	12	5602482027022
5114672	3021/10	5,5 x 300 mm	12	5602482027039

## CHAVE PHILIPS LONGA

DESTORNILLADOR PHILIPS



Código	Ref.			EAN
5114680	3021/19	1 x 250 mm	12	5602482027121
5114681	3021/20	2 x 300 mm	12	5602482027138

## CHAVE FENDA PROFISSIONAL

DESTORNILLADOR PLANO



Código	Ref.			EAN
5114665	3021/1	3,5 x 75 mm	12	5602482026940
5114666	3021/2	5 x 100 mm	12	5602482026957
5114667	3021/3	6 x 125 mm	12	5602482026964
5114668	3021/4	7 x 150 mm	12	5602482026971
5114669	3021/5	8 x 175 mm	12	5602482026988

## CHAVE PHILIPS PROFISSIONAL

DESTORNILLADOR PHILIPS



Código	Ref.			EAN
5114676	3021/14	0 x 75 mm	12	5602482027077
5114677	3021/15	1 x 100 mm	12	5602482027084
5114678	3021/16	2 x 125 mm	12	5602482027091
5114679	3021/17	3 x 150 mm	12	5602482027107

## CHAVE POZIDRIV PROFISSIONAL

DESTORNILLADOR POZIDRIV



Código	Ref.			EAN
5114685	3021/24	0 x 100 mm	12	5602482027176
5114686	3021/25	1 x 80 mm	12	5602482027183
5114687	3021/26	2 x 100 mm	12	5602482027190
5114688	3021/27	3 x 150 mm	12	5602482027206

## CHAVE FENDA PARA ELECTRICISTA

JUEGO DESTORNILLADORES



Composição:

**4 chaves fenda para electricista:**  
2,5x75 mm | 3,5x100 mm | 5,5x125 mm |  
6,5x150 mm

**2 chaves philips:**  
PH1x10 mm | PH2x100 mm  
**1 busca polos de 140 mm**

Composicion:

**4 destornilladores planos:**  
2,5x75 mm | 3,5x100 mm | 5,5x125 mm |  
6,5x150 mm

**2 destornilladores philips:**  
PH1x80 mm | PH2x100 mm  
**1 busca polos de 140 mm**

Código	Ref.			EAN
5114690	DS2721	7 pcs		5602482027213

## CHAVE FENDA PARA PROFISSIONAL

JUEGO DESTORNILLADORES



Composição:

**4 chaves fenda:**  
2,5x75 mm | 3,5x100 mm | 5,5x125 mm |  
6,5x150 mm

**3 chaves philips:**  
PH0x75 mm | PH1x100 mm | PH2x125 mm

Composicion:

**4 destornilladores planos:**  
2,5x75 mm | 3,5x100 mm | 5,5x125 mm |  
6,5x150 mm

**3 destornilladores philips:**  
PH0x75 mm | PH1x80 mm | PH2x100 mm

Código	Ref.			EAN
5114689	DS2720	7 pcs		5602482027220

## CHAVES T/UMBRAKO

LLAVES ALLEN



Medidas: 2,5/ 3/ 4/ 5/ 6/ 8/ 10 mm

Código	Ref.			EAN
5106438	5072F		10	5602482001435

## CHAVE TORX

LLAVE TORX



Medidas: T9/ T10/ T15/ T20/ T25/ T27/ T30/ T40

Código	Ref.			EAN
5106450	5083TF	furada   p ada	10	5602482020214



## AGRAFADOR GRAPADORA

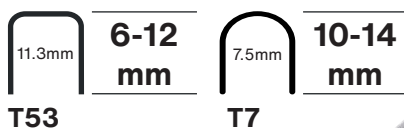

T53

T7



Agrafador cromado com botão de libertação rápida, ideal para todo o tipo de tecidos/têxteis ou perfis finos de madeira. Potente e de alta eficiência. Ajuste da potência de impacto.

Grapadora cromada con botón de liberación rápida, ideal para todo tipo de tejidos/textiles o perfiles finos de madera. Potente y muy eficaz. Potencia de impacto regulable.

Código	Ref.	para agrafes		EAN
5116330	DS5810YJ009	4 a 14 mm		5602482058101

## AGRAFADOR GRAPADORA

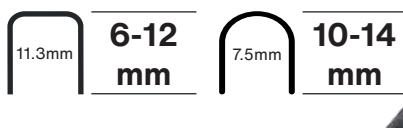

11.3mm

6-12  
mm

7.5mm

10-14  
mm

 15-16  
mm  
Tipo F



Agrafador profissional 4 em 1 para trabalhos pesados. Adequado para isolamento, revestimento de casas, telhados, cablagem, alcatifas, estofos. Utiliza agrafos para trabalhos pesados, ligeiros e para cabos, bem como pregos até 15mm.

Grapadora profesional 4 en 1 para trabajos pesados. Adecuada para aislamientos, revestimientos de casas, tejados, cableado, moquetas y tapicerías. Utiliza grapas para trabajos pesados, ligeros y cables, así como clavos de hasta 15 mm.

Código	Ref.	para agrafes		EAN
5116332	DS5808YJ120	6 a 14 mm		5602482058088

## AGRAFADOR GRAPADORA

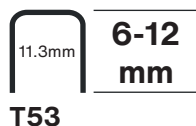

T53



Agrafador metálico, pintado para trabalhos médios. Ideal para uma vasta gama de aplicações, agrafador pode agrafar algumas das superfícies mais difíceis. Leve, compacto e de alta eficiência. Fecho de segurança.

Grapadora metálica pintada para trabajos medios. Ideal para una amplia gama de aplicaciones, la grapadora puede grapar algunas de las superficies más difíciles. Ligera, compacta y muy eficaz. Cierre de seguridad.

Código	Ref.	para agrafes		EAN
5116331	DS5809YJ105	6 a 10 mm		5602482058095

## AGRAFES (T7) GRAPAS (T7)

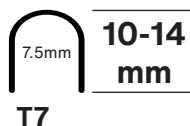

T7

Código	Ref.			EAN
5116333	DS5811YJ	10 mm (1000 unid.)		5602482058118
5116334	DS5812YJ	12 mm (1000 unid.)		5602482058125
5116335	DS5813YJ	14 mm (1000 unid.)		5602482058132

## FACA ALCATIFA METÁLICA

CUCHILLO DE HOJA FIJA



Código	Ref.		EAN
5109731	SX-75	19 X 61 mm	5602482012585

## LÂMINA PARA FACAS ALCATIFA

HOJAS PARA CUCHILLOS



Código	Ref.		EAN
5109732	SX-11N	19 x 61 mm	5602482014435

## RASPADOR VIDROS PLÁSTICO

RASCAVIDRIOS PLÁSTICO

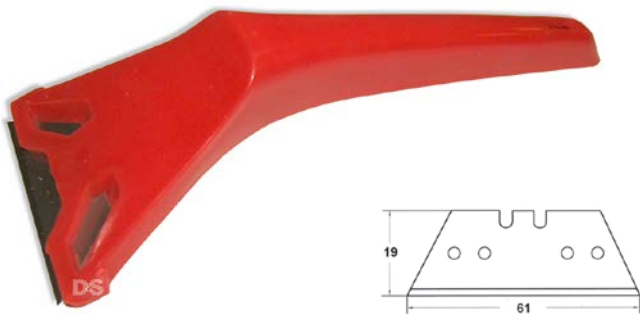

Código	Ref.		EAN
5109733	SX-53-1	19 x 61 mm	5602482012592

## X-ATO PLÁSTICO

CÚTER PLÁSTICO

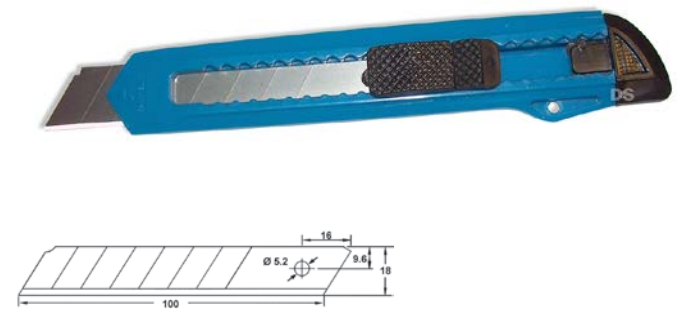

Código	Ref.		EAN
5109738	SX-10	18 x 100 mm	5602482013452

## RASPADOR VIDROS METÁLICO

RASCAVIDRIOS METALICO



Código	Ref.		EAN
5110801	SX-802	14 x 100 mm	5602482029910

## X-ATO PLÁSTICO

CÚTER PLÁSTICO

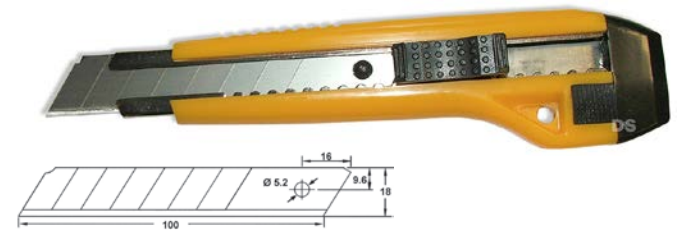

Código	Ref.		EAN
5110803	SX-45	18 x 100 mm	5602482029934

## LÂMINAS PARA RASPADORES

HOJAS PARA RASCAVIDRIOS

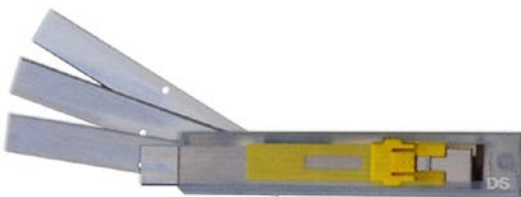

Código	Ref.		EAN
5110802	SX-802T	14 x 100 mm	5602482029927

## X-ATO METÁLICO

CÚTER METÁLICO

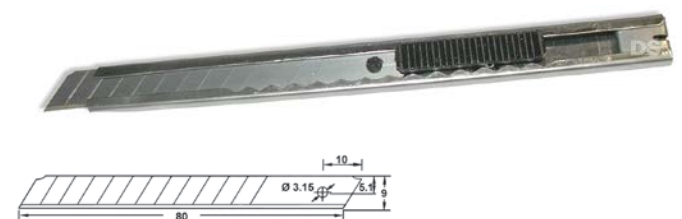

Código	Ref.		EAN
5110804	SX-48A	9 x 80 mm	5602482012912

## X-ATO PLÁSTICO/BORRACHHA

CÚTER PLÁSTICO/GOMA

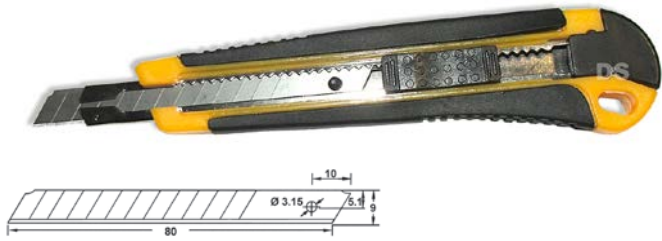

Código	Ref.		EAN
5109725	SX-71-1	9 x 80 mm	5602482028463

## X-ATO PLÁSTICO/BORRACHHA

CÚTER PLÁSTICO/GOMA

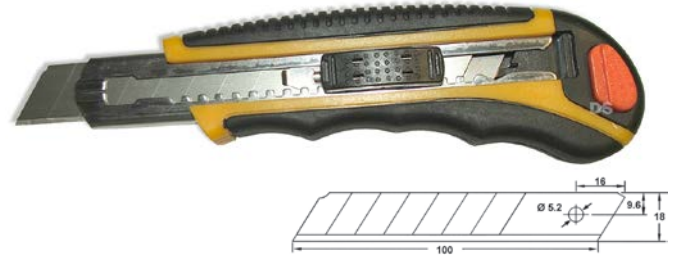

Código	Ref.		EAN
5109724	SX-1800	18 x 100 mm	5602482021631

## X-ATO METÁLICO

CÚTER METÁLICO

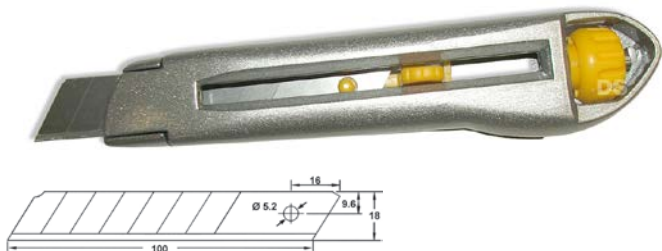

Código	Ref.		EAN
5109729	SX-78	18 x 100 mm	5602482012530

## X-ATO PLÁSTICO/BORRACHHA

CÚTER PLÁSTICO/GOMA



Código	Ref.		EAN
5109739	SX-2900	25 x 100 mm	5602482025073

## X-ATO METÁLICO

CÚTER METÁLICO

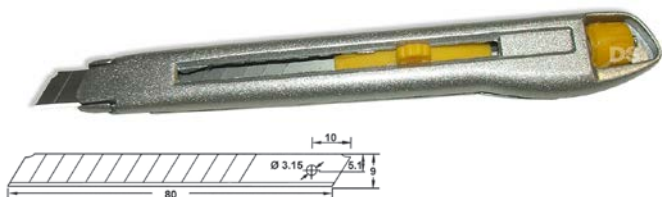

Código	Ref.		EAN
5109730	SX-78-1	9 x 80 mm	5602482012547

## X-ATO METÁLICO

CÚTER METÁLICO

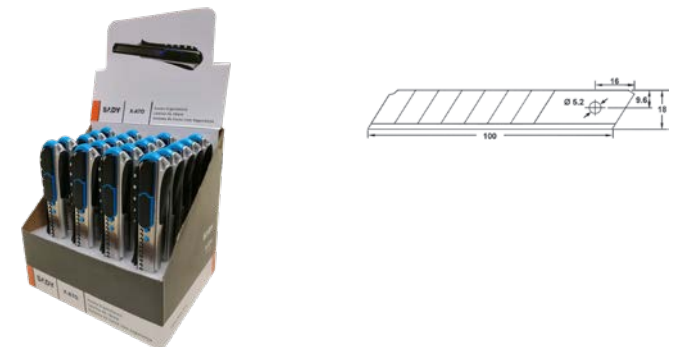

Código	Ref.		EAN
1108185	DS4739	18 x 100 mm	5602482047396

## X-ATO PLÁSTICO/BORRACHHA

CÚTER PLÁSTICO/GOMA



Código	Ref.		EAN
5109723	SX-83	18 x 100 mm	5602482021624



Código	Ref.		EAN
1108185	DS4739	18 x 100 mm	5602482047396



## X-ATO PLÁSTICO CÚTER PLASTICO

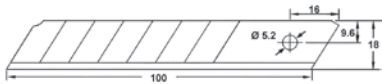

Código	Ref.		EAN
1108125	K-6000	18 x 100 mm	5602482046313

## LÂMINAS PARA X-ATO HOJAS PARA CÚTER



Código	Ref.		EAN
5109736	SX- 9T	9 x 80 mm	5602482013353
5109735	SX-18T	18 x 100 mm	5602482012929
5109737	SX-25T	25 x 100 mm	5602482013421

## X-ATO PLÁSTICO CÚTER PLASTICO

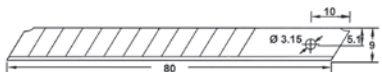

Código	Ref.		EAN
1108123	K-250	9 x 80 mm	8013798000048

## LÂMINAS PARA X-ATO HOJAS PARA CÚTER



Código	Ref.		EAN
1108129	9AV	9 x 80 mm (10)	5600358470569

## X-ATO PLÁSTICO (EXPOSITOR 36 UNID.) CÚTER PLASTICO (EXPOSITOR 36 UNID.)



**Composição:**  
4 x-atos K700  
8 x-atos K400  
12 x-atos K300  
12 x-atos K250

Código	Ref.		EAN
1108126	XAT9	9 x 80 mm	5602482046320

## LÂMINAS PARA FACAS SX-75 HOJAS PARA CÚTER SX-75



Código	Ref.		EAN
5116899		19 X 60 mm	5602482022140

## PISTOLA PARA ESPUMA

PISTOLA ESPUMA



Código	Ref.		EAN
5112251	GH-PU001B	12	5602482041981

## SERINGA MASTIC

PISTOLA SILICONA



Código	Ref.		EAN
5104304	ZP9	40	5602482020504

## SERINGA MASTIC

PISTOLA SILICONA



Código	Ref.		EAN
5104305	20022	24	5602482020511

## SERINGA MASTIC BLINDADA

PISTOLA SILICONA



\* com anilhas metálicas e bicos plásticos

Código	Ref.		EAN
5110805	GH3036A	12	5602482030466

## SERINGA MASTIC

PISTOLA SILICONA



Código	Ref.		EAN
5104849	3028	12	5602482021648

## SERINGA MASTIC PROFISSIONAL

PISTOLA SILICONA



Código	Ref.		EAN
5110800	GH3042A	12	5602482030459

## PISTOLA DE PINTURA PROFISSIONAL

### PISTOLA AEROGRÁFICA PROFISSIONAL



- Capacidade do depósito: 1000 ml
  - Pressão de serviço: 3 bar
  - Consumo de ar: 140-280 l/min.
  - Caudal de ar: 180-350 l/min.
- Capacidad do depósito: 1000 cc
  - Presión de serviço: 3 bar
  - Consumo de aire: 140-280 l/min.
  - Caudal del aire: 180-350 l/min.

Código	Ref.		EAN
5116838	DS5836WF	bico   boquilla 1,5 mm	5602482058361

## PISTOLA DE PINTURA (COPO ALTO)

### PISTOLA AEROGRÁFICA (DEPOSITO ALTO)



- Capacidade do depósito: 100 ml
  - Pressão de serviço: 2 bar
  - Consumo de ar: 28-113 l/min.
  - Caudal de ar: 70-110 l/min.
  - Com regulação de ar
- Capacidad do depósito: 100 ml
  - Presión de serviço: 2 bar
  - Consumo de aire: 28-113 l/min.
  - Caudal del aire: 70-110 l/min.
  - Con regulación de aire

Código	Ref.		EAN
5116837	DS5835WF	bico   boquilla 0,8 mm	5602482058354

## PISTOLA DE PINTURA

### PISTOLA AEROGRÁFICA



- Capacidade do depósito: 1000 ml
  - Pressão de serviço: 3 bar
  - Consumo de ar: 140-280 l/min
  - Caudal de ar: 170-270 l/min.
- Capacidad do depósito: 1000 ml
  - Presión de serviço: 3 bar
  - Consumo de aire: 140-280 l/min.
  - Caudal del aire: 170-270 l/min.

Código	Ref.		EAN
5116839	DS5832WF	bico   boquilla 1,5 mm	5602482058323

## KIT BICOS PARA PISTOLAS DS5836WF

### KIT BOQUILLAS PARA PISTOLAS DS5832WF



Código	Ref.		EAN
5116845	DS5858WF	bico   boquilla 1,5 mm	5602482058583

## PISTOLA DE PINTURA PROFISSIONAL

### PISTOLA AEROGRÁFICA PROFISSIONAL



- Capacidade do depósito: 600 ml
  - Pressão de serviço: 3 bar
  - Consumo de ar: 140-280 l/min.
  - Caudal de ar: 160-240 l/min.
- Capacidad do depósito: 600 cc
  - Presión de serviço: 3 bar
  - Consumo de aire: 140-280 l/min.
  - Caudal del aire: 160-240 l/min.

Código	Ref.		EAN
5116835	DS5833WF	bico   boquilla 1,5 mm	5602482058330
5116836	DS5834WF	bico   boquilla 2,0 mm	5602482058347

## KIT BICOS PARA PISTOLAS DS5832WF

### KIT BOQUILLAS PARA PISTOLAS DS5832WF

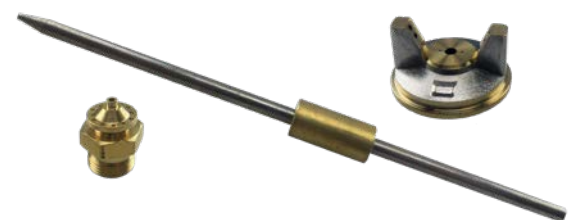

Código	Ref.		EAN
5116842	DS5855WF	bico   boquilla 1,5 mm	5602482058552



## KIT BICOS PARA PISTOLAS COPO ALTO

KIT BOQUILLAS PARA PISTOLAS DEPOSITO ALTO



Código	Ref.		EAN
5116843	DS5856WF	bico   boquilla 1,5 mm	5602482058569
5116844	DS5837WF	bico   boquilla 2,0 mm	5602482058576
5116846	DS5859WF	bico   boquilla 0,8 mm	5602482058590

## PISTOLA LIMPEZA (NAFTA)

PISTOLA DE LAVAR (NAFTA)



- Capacidade do depósito: 900 ml
- Pressão de serviço: 3,5 bar
- Adaptada para qualquer tipo de líquidos
- Capacidad do depósito: 900 ml
- Presión de serviço: 3,5 bar
- Adaptado a todo tipo de líquidos

Código	Ref.		EAN
5116850	DS5830WF	bico   boquilla 4,5 mm	5602482058309

## PISTOLA LIMPEZA BICO LONGO (ALUMÍNIO)

PISTOLA DE SOPLAR CAÑA LARGA (ALUMINIO)



- Pressão de serviço: 2-6 bar
- Bico: 210xØ 3,8mm.
- Presión de serviço: 2-6 bar
- Boquilla: 210xØ 3,8mm.

Código	Ref.		EAN
5116848	DS5831WF		5602482058316

## PISTOLA LIMPEZA (ALUMÍNIO)

PISTOLA DE SOPLAR (ALUMINIO)



- Pressão de serviço: 2-6 bar
- Bico: 2.0 mm.
- Presión de serviço: 2-6 bar
- Boquilla: 2.0 mm.

Código	Ref.		EAN
5116847	DS5829WF		5602482058293

## PISTOLA AR

PISTOLA DE SOPLAR



- Pressão de serviço: 2-6 bar
- Bico: 107xØ 3.8 mm.
- Presión de serviço: 2-6 bar
- Boquilla: 107xØ 3.8 mm.

Código	Ref.		EAN
5116849	DS5827WF		5602482058279

## PISTOLA AR PARA CARTUCHOS

PISTOLA DE SOPLAR PARA CARTUCHOS



Código	Ref.		EAN
5116851	DS5828WF		5602482058286

## PISTOLA AR COM MANÓMETRO

PISTOLA DE INFLAR CON MANÓMETRO



- Pressão de serviço: 4 bar
- Bico: 440xØ 6 mm.

- Presión de serviço: 5 bar
- Boquilla: 440xØ 6 mm.

Código	Ref.		EAN
5116840	DS5826WF		5602482058262

## FILTRO REDUTOR

FILTRO REDUCTOR



- Regulador com bloqueio
- Pressão máxima entrada: 9 bar
- Campo regulação: 0-9 bar
- Filtragem: 40µ
- Pressão serviço: 9,5 kgf/cm<sup>2</sup> - 9 bar
- Capacidade recipiente: 15 ml

- Regulador con bloqueio
- Presión máxima entrada: 9 ar
- Campo regulación: 0-9 bar
- Filtrado: 40µ
- Presión servicio: 9,5 kgf/cm<sup>2</sup> - 9 bar
- Capacidad recipiente: 15 ml

Código	Ref.		EAN
5116857	DS5837WF 1/4"		5602482058378

## ROQUETE PNEUMÁTICO

CARRACA NEUMÁTICA



- Velocidade: 180 rpm
- Quadra: 1/4" (6 mm)
- Torque máximo: 27 NM
- Consumo médio de ar: 113 lit./min.
- Pressão se serviço: 6 bar
- Comprimento: 183 mm
- Peso: 520 gr.

- Velocidad: 180 rpm
- Cuadrado: 1/4" (6 mm)
- Fuerza máxima de afloje: 27 NM
- Consumo medio de aire: 113 lit./min.
- Presión de servicio: 6 bar
- Longitud: 183 mm
- Peso: 520 gr.

Código	Ref.		EAN
5116833	DS5840WF 1/4"   6 mm		5602482058408

## FILTRO/REDUTOR/LUBRIFICADOR

FILTRO/REDUCTOR/LUBRICADOR



- Regulador com bloqueio
- Pressão máxima entrada: 9 bar
- Campo regulação: 0-9 bar
- Filtragem: 40µ
- Pressão serviço: 9,5 kgf/cm<sup>2</sup> - 9 bar
- Capacidade recipiente água: 15 ml
- Capacidade recipiente óleo: 25 ml

- Regulador con bloqueio
- Presión máxima entrada: 9 ar
- Campo regulación: 0-9 bar
- Filtrado: 40µ
- Presión servicio: 9,5 kgf/cm<sup>2</sup> - 9 bar
- Capacidad recipiente agua: 15 ml
- Capacidad recipiente aceite: 25 ml

Código	Ref.		EAN
5116858	DS5838WF 1/4"		5602482058385

## ROQUETE PNEUMÁTICO

CARRACA NEUMÁTICA



- Velocidade: 150 rpm
- Quadra: 1/2" (13 mm)
- Torque máximo: 61 NM
- Consumo médio de ar: 141 lit./min.
- Pressão se serviço: 6 bar
- Comprimento: 262 mm
- Peso: 1.190 gr.

- Velocidad: 150 rpm
- Cuadrado: 1/2" (13 mm)
- Fuerza máxima de afloje: 61 NM
- Consumo medio de aire: 141 lit./min.
- Presión de servicio: 6 bar
- Longitud: 262 mm
- Peso: 1.190 gr.

Código	Ref.		EAN
5116834	DS5839WF 1/2"   13 mm		5602482058392

## TUBO BORRACHA PARA MANÓMETROS

TUBO GOMMA PARA MANÓMETROS



Código	Ref.		EAN
5116841	DS5849WF 440xØ 6 mm		5602482058491

## TUBO ESPIRAL | POLIETILENO)

TUBO EN ESPIRAL | POLIETILENO



• Tubos espirais PE com ligações

• Tubos en espirals PE con racores

Código	Ref.		EAN
5116855	DS5850WF	Ø 6 x 8 mm - 8 mt.	5602482058507
5116856	DS5851WF	Ø 6 x 8 mm - 15 mt.	5602482058514

## TUBO ESPIRAL | POLIURETANO

TUBO EN ESPIRAL | POLIURETANO



• Tubos espirais PU com ligações

• Tubos en espirals PU con racores

Código	Ref.		EAN
5116852	DS5852WF	Ø 5,8 x 8 mm   4 mt.	5602482058521
5116853	DS5853WF	Ø 5,8 x 8 mm   8 mt.	5602482058538
5116854	DS5854WF	Ø 5,8 x 8 mm   12 mt.	5602482058545

## BUCHA RÁPIDA UNIVERSAL | MACHO

ENCHUFE RÁPIDA UNIVERSAL | MACHO



Código	Ref.		EAN
5116864	DS5845WF	G 1/4" (UNI/1)	5602482058453
5116865	DS5846WF	G 3/8" (UNI/2)	5602482058460
5116866	DS5844WF	G 1/2" (UNI/3)	5602482058446

## BUCHA RÁPIDA UNIVERSAL | FÊMEA

ENCHUFE RÁPIDA UNIVERSAL | HEMBRA



Código	Ref.		EAN
5116861	DS5842WF	G 1/4" (UNI/A1)	5602482058422
5116862	DS5843WF	G 3/8" (UNI/A2)	5602482058439
5116863	DS5841WF	G 1/2" (UNI/A3)	5602482058415

## BUCHA RÁPIDA UNIVERSAL

ENCHUFE RÁPIDA UNIVERSAL



Código	Ref.		EAN
5116867	DS5847WF	8 mm (UNI/C2)	5602482058477
5116868	DS5848WF	10 mm (UNI/C3)	5602482058484



## KIT PINTURA SADY 1

KIT PINTURA SADY 1



### COMPOSIÇÃO:

- Pistola pintura 600ml
- Pistola limpeza nafta 900ml
- Pistola limpeza DS5829WF
- Manômetro completo DS5826WF
- Tubo espiral PE com 5 metros

### COMPOSIÇÃO:

- Pistola aerográfica 600ml
- Pistola de lavar 900ml
- Pistola de soplar DS5829WF
- Pistola de inflar DS5826WF
- Tubo en espiral PE de 5 metros

Código	Ref.		EAN
5116859	DS5825WF	5 peças   5 pezas	5602482058255

## KIT PINTURA SADY 2

KIT PINTURA SADY 2



### COMPOSIÇÃO:

- Pistola pintura DS5832WF
- Pistola limpeza nafta 900ml
- Pistola limpeza DS5829WF
- Manômetro completo DS5826WF
- Tubo espiral PE com 5 metros

### COMPOSIÇÃO:

- Pistola aerográfica DS5832WF
- Pistola de lavar 900ml
- Pistola de soplar DS5829WF
- Pistola de inflar DS5826WF
- Tubo en espiral PE de 5 metros

Código	Ref.		EAN
5116860	DS5824WF	5 peças   5 pezas	5602482058248



## CATRABUCHA CIRCULAR (ARAME ONDULADO)

CEPILLO CIRCULAR (ALAMBRE ONDULADO)

**ARAME  
LATÃO**



Catrabuchas em aço latonado de 0,30 mm.

**Aplicações:**

- Eliminação de ferrugem, pinturas, desincrustações, rebarbas, etc.
- Limpeza de peças de fundição. Recauchutagem.
- Tratamento de superfícies metálicas, borracha, plásticos, madeira, vidro, etc.

Cepillos de acero latonado de 0,30 mm.

**Aplicaciones:**

- Eliminación de óxidos, pinturas, cascarrillas, rebabas, etc.
- Limpieza de piezas de fundición. Recauchutado.
- Tratamiento de superficies metálicas, caucho, plásticos, madera, vidrio, etc.

Código	Ref.		EAN
5116040	DS5202	100 mm   6.500 r.p.m.	5602482052024
5116041	DS5203	125 mm   6.500 r.p.m.	5602482052031
5116042	DS5204	150 mm   6.500 r.p.m.	5602482052048
5116043	DS5205	175 mm   6.500 r.p.m.	5602482052055
5116044	DS5206	200 mm   4.500 r.p.m.	5602482052062

## CATRABUCHA CÓNICA (ARAME ONDULADO)

CEPILLO CÓNICO (ALAMBRE ONDULADO)

**ARAME  
LATÃO**



Especialmente desenhadas para mini rebarbadoras de altas rotações e baixo peso. Em aço latonado de 0,30 mm

**Aplicações:**

- Para processos de escovagem contínua e frequente (estaleiros, estruturas metálicas, soldadura, manutenção, etc.)

Especialmente diseñados para mini amoladoras de altas revoluciones e baixo peso. De acero latonado de 0,30 mm

**Aplicaciones:**

- Para procesos de cepillado continuo y frecuentes (astilleros, estructuras metálicas, soldadura, mantenimiento, etc.)

Código	Ref.		EAN
5116048	DS5201	M14 x 100 mm   13.000 r.p.m.	5602482052017

## CATRABUCHA T/TAÇA (ARAME ONDULADO)

CEPILLO T/TAZA (ALAMBRE ONDULADO)

**ARAME  
LATÃO**



Desenhadas para utilização em máquinas portáteis (rebarbadoras) elétricas ou pneumáticas. Catrabuchas em aço latonado de 0,30 mm.

**Aplicações:**

- Eliminação de ferrugem, pinturas, e adências
- Limpeza de peças de fundição
- Tratamento de superfícies metálicas, borracha, plásticos, madeira, vidro, etc.
- Construção metálica, estaleiros, pedra e betão...

Diseñadas para utilización en máquinas portátiles (amoladoras angulares), eléctricas ou neumáticas. Cepillos acero latonado de 0,30 mm.

**Aplicaciones:**

- Eliminación de óxidos, pinturas y adherencias en general.
- Limpieza de piezas de fundición.
- Tratamiento de superficies metálicas, caucho, plásticos, madera, vidrio, etc.
- Construcción, astilleros, peidra y hormigón...

Código	Ref.		EAN
5116052	DS5197	M14 x 75 mm   12.500 r.p.m.	5602482051973
5116053	DS5198	M14 x 100 mm   8.500 r.p.m.	5602482051980
5116054	DS5199	M14 x 125 mm   8.500 r.p.m.	5602482051997
5116055	DS5200	M14 x 150 mm   6.000 r.p.m.	5602482052000

## ESCOVA UNIVERSAL SOLDADOR (CABO PLÁSTICO)

CEPILLO MANUAL SOLDADOR (MANGO PLÁSTICO)

**ARAME  
INOX**



**ARAME  
LATÃO**

Desenho especial que proporciona uma longa duração. Grande densidade de arame para maior pressão de escovagem. Núcleo estreito para facilitar o acesso a ranhuras.

**Aplicações:**

- Limpeza e eliminação de resíduos de soldadura.
- Eliminação de ferrugem, pinturas e aderências em geral.
- Adequadas para trabalhos domésticos graças à sua versatilidade e comodidade de uso.

Diseño especial que proporciona larga duración. Gran densidade de alambre para mayor presión de cepillado. Núcleo estreito para facilitar acceso a ranuras.

**Aplicaciones:**

- Limpieza y eliminación de cascarrillas en soldadura.
- Eliminación de óxidos, pinturas y adherencias en general.
- Adequado para trabajos domésticos por su versatilidad y comodidad de manejo.

Código	Ref.		EAN
5116056	DS5211	aço inox   acero inox	12 5602482052116
5116057	DS5212	aço latonado   acero latonado	12 5602482052123

## CATRABUCHA PINCEL (ARAME ONDULADO)

CEPILLO BROCHA (ALAMBRE ONDULADO)

ARAME  
LATÃO



Catrabuchas para bricolage - Espiga 6 mm

**Aplicações:**

- Eliminação de ferrugem, pinturas e aderências em varandas, grades, etc.
- Preparação de superfícies a pintar.
- Limpeza de peças metálicas.
- Trabalho de madeiras rústicas.

Cepillos de bricolage - Espiga 6 mm

**Aplicaciones:**

- Eliminación de óxidos, pinturas y adherencias en verjas, balcones, etc.
- Preparación de superficies para la pintura.
- Pulizo de piezas metálicas
- Labrado de maderas rústicas.

Código	Ref.		EAN
5116049	DS5190 25 mm   4.500 r.p.m.		5602482051904

## CATRABUCHA T/TAÇA (ARAME ONDULADO)

CEPILLO T/TAZA (ALAMBRE ONDULADO)

ARAME  
LATÃO



Catrabuchas para bricolage - Espiga 6 mm

**Aplicações:**

- Eliminação de ferrugem, pinturas e aderências em varandas, grades, etc.
- Polimento de peças.
- Preparação de superfícies a pintar.

Cepillos de bricolage - Espiga 6 mm

**Aplicaciones:**

- Eliminación de óxidos, pinturas y adherencias en verjas, balcones, etc.
- Pulido de piezas.
- Preparación de superficies para la pintura.

Código	Ref.		EAN
5116050	DS5194 50 mm   4.500 r.p.m.		5602482051942
5116051	DS5195 75 mm   4.500 r.p.m.		5602482051959

## CATRABUCHA CIRCULAR (ARAME ONDULADO)

CEPILLO CIRCULAR (ALAMBRE ONDULADO)

ARAME  
LATÃO



Catrabuchas para bricolage - Espiga 6 mm

**Aplicações:**

- Eliminação de ferrugem, pinturas e aderências em varandas, grades, etc.
- Polimento de peças.
- Preparação de superfícies a pintar.

Cepillos de bricolage - Espiga 6 mm

**Aplicaciones:**

- Eliminación de óxidos, pinturas y adherencias en verjas, balcones, etc.
- Pulido de piezas.
- Preparación de superficies para la pintura.

Código	Ref.		EAN
5116045	DS5191 50 mm   4.500 r.p.m.		5602482051911
5116046	DS5192 75 mm   4.500 r.p.m.		5602482051928
5116047	DS5193 100 mm   4.500 r.p.m.		5602482051935

## CATRABUCHA CIRCULAR (ARAME ONDULADO)

CEPILLO CIRCULAR (ALAMBRE ONDULADO)

ARAME  
LATÃO



Catrabuchas para bricolage - Ø 13 mm

**Aplicações:**

- Eliminação de ferrugem, pinturas e aderências em varandas, grades, etc.
- Preparação de superfícies a pintar.
- Limpeza de peças metálicas.
- Trabalho de madeiras rústicas.

Cepillos de bricolage - Ø 13 mm

**Aplicaciones:**

- Eliminación de óxidos, pinturas y adherencias en verjas, balcones, etc.
- Preparación de superficies para la pintura.
- Pulizo de piezas metálicas
- Labrado de maderas rústicas.

Código	Ref.		EAN
5116039	DS5196 75 mm   4.500 r.p.m.		5602482051966



## CATRABUCHA T/TAÇA (ARAME TRANÇADO)

CEPILLO T/TAZA (ALAMBRE TRENZADO)

ARAME  
AÇO



O sistema de arame trançado confere longa duração e possibilidade de trabalho a elevadas velocidades.

Catrabuchas em aço cinzento de 0,50 mm.

**Aplicações:**

• Limpeza e eliminação de restos de soldadura, placas metálicas de cofragem, construção metálica, estaleiros, etc.

El sistema de alambre trenzado confiere longa duración y posibilidad de trabajo a elevadas velocidades.

Cepillos de acero gris de 0,50 mm.

**Aplicaciones:**

• Limpieza y eliminación de cascarillas de soldadura, placas metálicas de encofrado, construcción metálica, astilleros, etc.

Código	Ref.		EAN
5116037	DS5209 M14 x 80 mm   8.500 r.p.m.		5602482052093
5116038	DS5210 M14 x 100 mm   8.500 r.p.m.		5602482052109

## CATRABUCHA CÓNICA (ARAME TRANÇADO)

CEPILLO CÓNICO (ALAMBRE TRENZADO)

ARAME  
AÇO



Especialmente desenhadas para mini rebarbadoras de altas rotações e baixo peso.

Em aço latonado de 0,30 mm

**Aplicações:**

• Para processos de escovagem contínua e frquente (estaleiros, estruturas metálicas, soldadura, manutenção, etc.)

Especialmente diseñados para mini amoladoras de altas revoluciones e baixo peso.

De acero latonado de 0,30 mm

**Aplicaciones:**

• Para procesos de cepillado continuo y frecuentes (astilleros, estructuras metálicas, soldadura, mantenimiento, etc.)

Código	Ref.		EAN
5116035	DS5207 M14 x 65 mm   12.500 r.p.m.		5602482052079
5116036	DS5208 M14 x 100 mm   12.500 r.p.m.		5602482052086

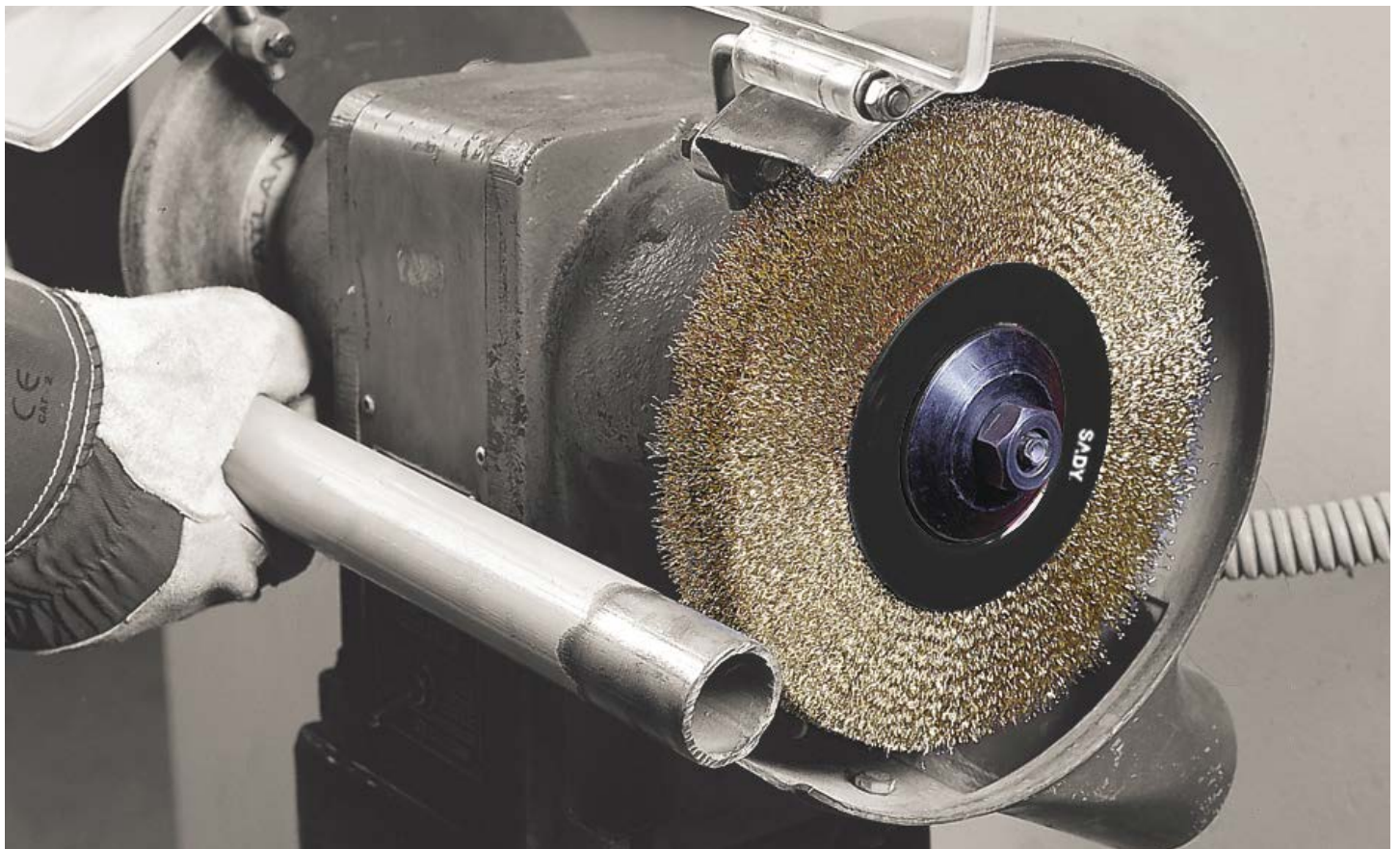

## TORNO BANCADA

TORNILLO DE BANCO



Código	Ref.		EAN
5113799	88303	75 mm	5602482045859
5113800	83304	100 mm	5602482045866
5113801	83305	125 mm	5602482045873
5113802	83306	150 mm	5602482045880
5116881	83308	200 mm	5602482059474

## TORNO BANCADA AJUSTE RÁPIDO COM MESA

TORNILLO DE BANCO DE AJUSTE RAPIDO

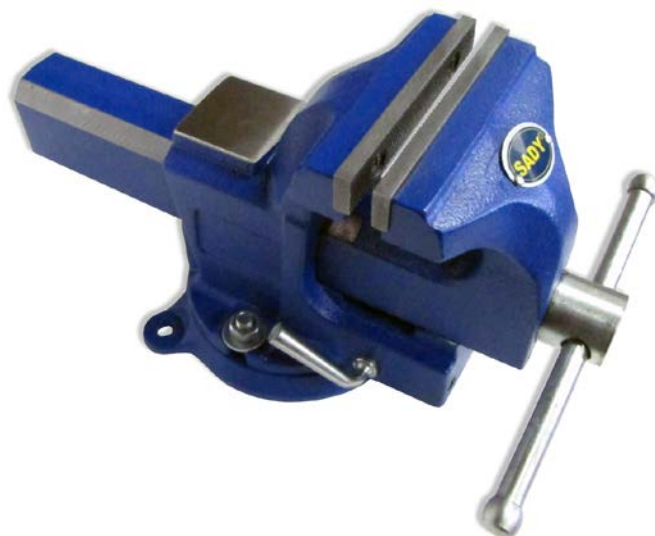

Código	Ref.		EAN
5113807	1404	100 mm	5602482045897
5113808	1405	125 mm	5602482045903

## TORNO BANCADA COM MESA

TORNILLO DE BANCO



Código	Ref.		EAN
5113803	83103	75 mm	5602482045811
5113804	83104	100 mm	5602482045828
5113805	83105	125 mm	5602482045835
5113806	83106	150 mm	5602482045842





## DISCO CORTE PARA METAL

DISCO CORTE PARA METAL



Discos abrasivos, reforçados com centro elevado. Para usar com rebarbadoras.  
Aplicações: Carpintaria, metalurgia, perfis metálicos, tubos...

Código	Ref.		EAN
5101336	115 x 3,2 x 22,2	25	5602482024786
5101341	125 x 3,2 x 22,2	25	5602482024793
5101334	180 x 3,2 x 22,2	25	5602482024809
5101335	230 x 3,2 x 22,2	25	5602482024816

## DISCO CORTE INOX

DISCO CORTE INOX



Discos de corte.  
Para trabalhos especiais

Código	Ref.		EAN
5101350	115 x 1,0 x 22,2	50	5602482024861
5101351	125 x 1,0 x 22,2	50	5602482024878
5101352	180 x 1,6 x 22,2	25	5602482024885
5100955	230 x 1,9 x 22,2	25	5602482025882

## DISCO CORTE PARA METAL - PROFISSIONAL

DISCO CORTE PARA METAL



Discos de corte.  
Para trabalhos especiais

Código	Ref.		EAN
5101353	115 x 1,6 x 22,2	50	5602482024892

## DISCO PARA REBARBAR METAL

DISCO PARA DESBASTAR METAL



Discos abrasivos reforçados para rebarbar ferro e aço. Para usar com rebarbadoras.  
Aplicações: carpintaria, metalurgia em geral, cordões de soldadura, rebarba de fundição..

Código	Ref.		EAN
5101348	115 x 6,4 x 22,2	10	5602482024915
5101349	125 x 6,4 x 22,2	10	5602482024922
5101346	180 x 6,4 x 22,2	10	5602482024939
5101347	230 x 6,4 x 22,2	10	5602482024946

## DISCO DIAMANTADO | CONTÍNUO

DISCO DIAMANTE



7  
mm



Corte de pedras naturais e artificiais, materiais cerâmicos, materiais de construção.

Pastilha: 7 mm

Conforme a norma EN 13236

Corte de piedras naturales y artificiales, ladrillos, materiales de construcción...

Pastilla: 7 mm

Conforme a norma EN 13236

Código	Ref.			EAN
5100964	DS2508	115 x 22,2 mm	100	5602482025080
5110866	DS3051	125 x 22,2 mm	100	5602482030510
5110867	DS3052	180 x 22,2 mm	50	5602482030527
5100975	DS2509	230 x 22,2 mm	25	5602482025097

## DISCO DIAMANTADO | SINTER TURBO

DISCO DIAMANTE



10  
mm



Corte de pedras naturais e artificiais, mármore, ladrillos, materiais de construção.

Pastilha: 10 mm

Conforme a norma EN 13236

Corte de piedras naturales y artificiales, ladrillos, hormigón, materiales de construcción...

Pastilla: 10 mm

Conforme a norma EN 13236

Código	Ref.		EAN
5111513	DS4126	115 x 22,2 mm	5602482041264
5111514	DS4127	230 x 22,2 mm	5602482041271

## DISCO DIAMANTADO | SEGMENTADO

DISCO DIAMANTE



7  
mm



Corte de pedras naturais e artificiais, betão, tijolo, telha e materiais de construção.

Pastilha: 7 mm

Conforme a norma EN 13236

Corte de piedras naturales y artificiales, ladrillos, hormigón, materiales de construcción...

Pastilla: 7 mm

Conforme a norma EN 13236

Código	Ref.		EAN
5100962	DS2510	115 x 22,2 mm	5602482025103
5110864	DS3049	125 x 22,2 mm	5602482030497
5110865	DS3050	180 x 22,2 mm	5602482030503
5100963	DS2511	230 x 22,2 mm	5602482025110

## DISCO DIAMANTADO | SINTER BETON

DISCO DIAMANTE

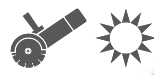

10  
mm



Corte de pedras naturais e artificiais, betão, tijolo, telha e materiais de construção.

Pastilha: 10 mm

Conforme a norma EN 13236

Corte de piedras naturales y artificiales, ladrillos, hormigón, materiales de construcción...

Pastilla: 10 mm

Conforme a norma EN 13236

Código	Ref.		EAN
5111511	DS4124	115 x 22,2 mm	5602482041240
5111512	DS4125	230 x 22,2 mm	5602482041257



## DISCO DIAMANTADO - EXTRA FINO

DISCO DIAMANTE



Corte de pedras naturais e artificiais, azulejos, tijolo, mármore, materiais de construção. Conforme a norma EN 13236

Corte de piedras naturales y artificiales, ladrillos, materiales de construcción... Conforme a norma EN 13236

Código	Ref.		EAN
5110854	DS3014	115 x 1,2 x 22,2 mm	5602482030145

## DISCO DIAMANTADO - MALHA CONTÍNUO

DISCO DIAMANTE



Corte de grés, material cerâmico, mármore, granito, telha...

Pastilha: largura: 10 mm | altura: 1,2 mm

Para el corte de gres, material cerâmico, mármol, granito, baldosa ...

Pastilla: ancho: 10 mm | altura: 1,2 mm

Código	Ref.		EAN
5114983	30410115	115x1,2x22,2 mm	5602482050563
5114984	30410125	125x1,2x22,2 mm	5602482050570
5114985	30410230	230x1,2x22,2 mm	5602482050587

## DISCO DIAMANTADO - MULTI MASTER

DISCO DIAMANTE - MULTI MASTER



Disco diamantado soldado a vácuo. Especialmente concebido para o corte de metais (alumínio, aço inox, ferro, cobre, pregos...).

Disco de diamante soldado al vacío. Especialmente diseñado para cortar metales (aluminio, acero inoxidable, hierro, cobre, clavos...).

Código	Ref.		EAN
5117682	27520115	115x1,2x22,2 mm	5602482059917
5117683	27520125	125x1,2x22,2 mm	5602482059924
5117684	27520230	230x1,2x22,2 mm	5602482059931

## DISCO DIAMANTADO - MULTI MASTER

DISCO DIAMANTE - MULTI MASTER



Corte de perfis e tubos plásticos, madeira (mesmo com pregos), fibra de vidro, betão, clavos, fibra de vidro, hormigón, metales...

Corte de tubos plásticos, madera (incluso con clavos), fibra de vidrio, hormigón, metales...

Código	Ref.		EAN
5112899	27500115	115 x 5 x 22,2 mm	5602482043077
5112900	27500230	230 x 5 x 22,2 mm	5602482043084



## DISCO CONTÍNUO

DISCO DIAMANTE



Corte de materiais cerâmicos.  
Para máquina cortar azulejo **DS5278-TSW230**

Corte de materiales ceramicos.  
Para cortadora eléctrica **DS5278-TSW230**

Código	Ref.			EAN
5116090	DS4989	230 x 2,4 x 25,4 mm	25	5602482049895

## DISCO DIAMANTADO - ELECTRODEPOSITADO

DISCO DIAMANTE



Especiais para cortar mármore.

Especiales para corte de marmol.

Código	Ref.			EAN
5100960	DS2532	115 x 2,2 x 22,2 mm	100	5602482025325
5100961	DS2533	230 x 2,2 x 22,2 mm	25	5602482025332



## TAÇA DIAMANTADA SGMENTADA

MUELA DIAMANTE

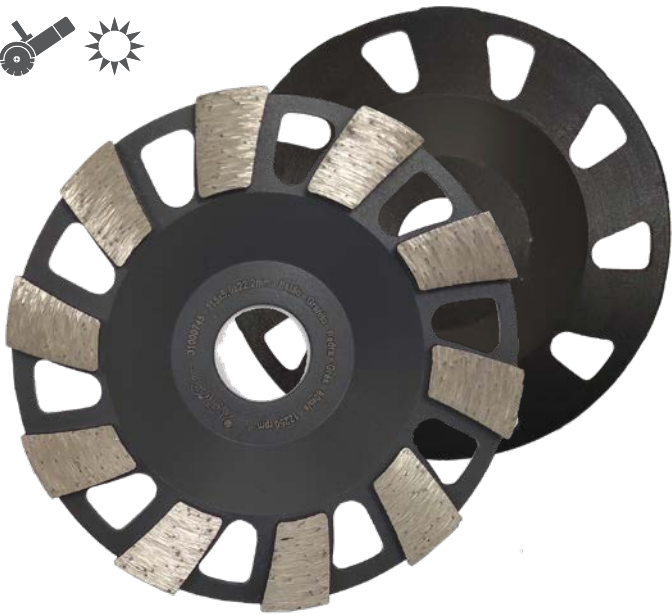

Para aplanar e nivelar superfícies de betão e betão à vista, granito, pedra...

Pastilha: largura: 15 mm | altura: 5 mm

Para aplanar e igualar superfícies de hormigón y hormigón a la vista, granito, piedra...

Pastilha: ancho: 15 mm | altura: 5 mm

Código	Ref.		EAN
5114986	31000745	115 x 22,2 mm	5602482050679
	31000705	125 x 22,2 mm	5602482050686
5114987	31000707	180 x 22,2 mm	5602482050693

## TAÇA DIAMANTADA TURBO

MUELA DIAMANTE



Para aplanar e nivelar superfícies de betão e betão à vista, granito, pedra...

Pastilha: altura: 5 mm

Para aplanar e igualar superfícies de hormigón y hormigón a la vista, granito, piedra...

Pastilha: altura: 5 mm

Código	Ref.		EAN
5114989	31000145	115 x 22,2 mm	5602482050709
5114988	31000105	125 x 22,2 mm	5602482050716
	31010107	180 x 22,2 mm	5602482050723

## TAÇA DIAMANTADA

MUELA DIAMANTE



Para aplanar e nivelar superfícies de betão e betão à vista, granito, pedra...

Pastilha: largura: 8 mm | altura: 5 mm

Para aplanar e igualar superfícies de hormigón y hormigón a la vista, granito, piedra...

Pastilha: ancho: 8 mm | altura: 5 mm

Código	Ref.		EAN
5112901	31000345	115 x 22,2 mm	5602482043091
5114977	31000305	125 x 22,2 mm	5602482050655
5114978	31000307	180 x 22,2 mm	5602482050662





## DISCO DE LAMELAS PARA INOX

DISCO LAMINAS PARA INOX



**Tipo Z** - Discos com zircónio para aço inox, aços especiais e plásticos. Superfície de contacto plana. Suporte em fibra de nylon

Código	Ref.		EAN
5101355	grão / grano 40   115 x 22,2	5	5602482024953
5101356	grão / grano 60   115 x 22,2	5	5602482024960
5101357	grão / grano 80   115 x 22,2	5	5602482024977
5100956	grão / grano 100   115 x 22,2	5	5602482025349
5100957	grão / grano 120   115 x 22,2	5	5602482025356

## DISCO DE LIXA

DISCO DE LIJA



Código	Ref.		EAN
5101362	Ø 115   grão / grano 16	25	5602482030725
5101364	Ø 115   grão / grano 24	25	5602482030541
5101366	Ø 115   grão / grano 36	25	5602482030565
5101367	Ø 115   grão / grano 40	25	5602482030572
5101368	Ø 115   grão / grano 50	25	5602482030589
5101372	Ø 115   grão / grano 60	25	5602482030596
5101373	Ø 115   grão / grano 80	25	5602482030602
5101374	Ø 115   grão / grano 100	25	5602482030619
5101375	Ø 115   grão / grano 120	25	5602482030626
5117992	Ø 125   grão / grano 16	25	5602482037502
5117993	Ø 125   grão / grano 20	25	5602482037519
5117994	Ø 125   grão / grano 24	25	5602482037526
5117996	Ø 125   grão / grano 36	25	5602482037540
5117997	Ø 125   grão / grano 40	25	5602482037557
5117999	Ø 125   grão / grano 60	25	5602482037571
5118000	Ø 125   grão / grano 80	25	5602482037588
5118001	Ø 125   grão / grano 100	25	5602482037595
5118002	Ø 125   grão / grano 120	25	5602482037601
5103694	Ø 180   grão / grano 20	25	5602482041998
5101377	Ø 180   grão / grano 30	25	5602482030640
5101378	Ø 180   grão / grano 36	25	5602482030657
5101379	Ø 180   grão / grano 40	25	5602482030664
5101381	Ø 180   grão / grano 60	25	5602482030688
5101382	Ø 180   grão / grano 80	25	5602482030695
5101383	Ø 180   grão / grano 100	25	5602482030701
5101384	Ø 180   grão / grano 120	25	5602482030718

## DISCO DE LAMELAS PARA METAIS

DISCO LAMINAS PARA METALES



**Tipo A** - Discos em oxido de alumínio regular, para metais ferrosos. Superfície de contacto plana. Suporte em fibra de nylon.

Código	Ref.		EAN
5101358	grão / grano 40   115 x 22,2	5	5602482024984
5101359	grão / grano 60   115 x 22,2	5	5602482024991
5101360	grão / grano 80   115 x 22,2	5	5602482025004
5100958	grão / grano 100   115 x 22,2	5	5602482025868
5100959	grão / grano 120   115 x 22,2	5	5602482025875



## DISCO LIXA COM VELCRO

DISCO DE LIJA

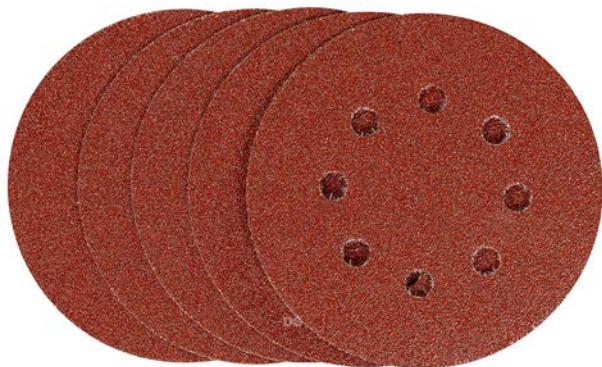

Código	Ref.			EAN
5114639	1919	125 mm   grão / grano 60	25	5602482048942
5114638	1919	125 mm   grão / grano 80	25	5602482048959
5114636	1919	125 mm   grão / grano 100	25	5602482048966
5114637	1919	125 mm   grão / grano 120	25	5602482048973
5116065	1919	125 mm   grão / grano 180	25	5602482055391

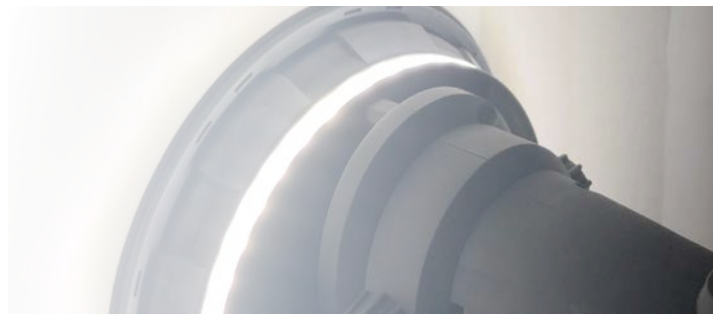

## DISCO LIXA COM VELCRO | LIXADORAS GESSO

DISCO DE LIJA | LIJADORAS GESSO



Código	Ref.			EAN
5114779	DS510	Ø 225 mm   Grão 80	25	5602482050297
5114780	DS510	Ø 225 mm   Grão 120	25	5602482050303
5114781	DS510	Ø 225 mm   Grão 240	25	5602482050310

## TAÇA ESMERIL

MUELA DE ESMERIL



**Características** - Produto aglomerado em carburo de silício e óxido de alumínio

**Utilização** - Desbaste, polimento e acabamentos.

**Aplicações** - Alto rendimento em mármore e construção civil.

Código	Ref.			EAN
5118900	grão / grano 16	76x60x45   M14		5602482060104
5118901	grão / grano 36	76x60x45   M14		5602482060111
5118902	grão / grano 80	76x60x45   M14		5602482060128
5118903	grão / grano 100	76x60x45   M14		5602482060135
5118904	grão / grano 120	76x60x45   M14		5602482060142
5110120	grão / grano 16	110x90x55   M14		5602482026803
5110122	grão / grano 24	110x90x55   M14		5602482026827
5110124	grão / grano 36	110x90x55   M14		5602482026841
5110125	grão / grano 40	110x90x55   M14		5602482026858
5110126	grão / grano 80	110x90x55   M14		5602482026865
5110127	grão / grano 60	110x90x55   M14		5602482026872
5110128	grão / grano 100	110x90x55   M14		5602482026889
5110129	grão / grano 120	110x90x55   M14		5602482026896

## FALANGE EM BORRACHA

FALANGE DE GOMA



Código	Ref.			EAN
5114888	DS5134	115 mm Xx M14		5602482051348

## ELÉTRODOS PARA AÇO INOX | E308L-16

ELECTRODOS ACERO INOXIDABLE | E308L-16



Posições de soldadura:

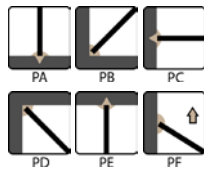

Eléctrodo de aço inoxidável com revestimento rutilo para a soldadura de aços austeníticos Cr-Ni, de baixo carbono. Indicado para a soldadura de reservatórios em aço inoxidável, válvulas, tubagens, indústria química e farmacêutica. Possibilidade de utilizar tanto em AC como DC e facilidade de escorvamento. Transferência de metal gota a gota, com uma boa fusão e escória facilmente removível.

Electrodo de acero inoxidable con revestimiento de rutilo para soldar aceros austeníticos Cr-Ni con bajo contenido en carbono. Adecuado para soldar depósitos de acero inoxidable, válvulas, tuberías e industrias química y farmacéutica. Puede utilizarse tanto en corriente alterna como en corriente continua y es fácil de cebar.

Código	Ref.		EAN
5105928	DSEI30820	2,0 x 300 mm	2 kg. 5602482060265
5105929	DSEI30825	2,5 x 300 mm	2 kg. 5602482060272
5105930	DSEI30832	3,2 x 350 mm	2 kg. 5602482060289

## ELÉTRODOS PARA AÇO INOX | E316L-16

ELECTRODOS ACERO INOXIDABLE | E316L-16

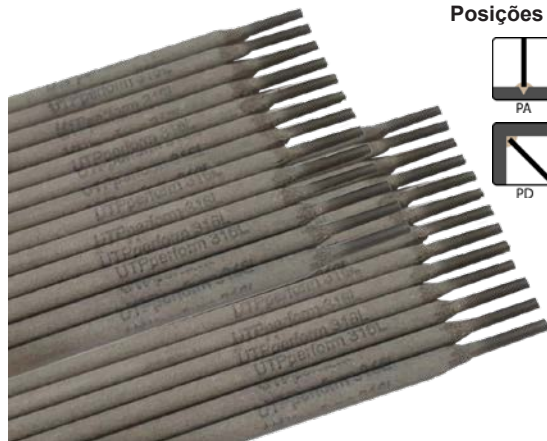

Posições de soldadura:

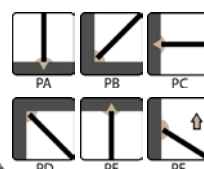

Eléctrodo de aço inoxidável com revestimento rutilo para a soldadura de aços austeníticos Cr-Ni-Mo, de baixo carbono. Especialmente adequado para soldadura de tanques, aço inoxidável, indústria alimentar, indústria química, têxtil, tintas e papel. Possível utilizar tanto em AC como em DC. Fácil escorvamento do arco. Escória facilmente removível.

Electrodo de acero inoxidable con revestimiento de rutilo para soldar aceros austeníticos de bajo contenido en carbono Cr-Ni-Mo. Especialmente indicado para la soldadura de depósitos, acero inoxidable, industria alimentaria, industria química, textil, pinturas y papel. Puede utilizarse tanto en corriente alterna como en corriente continua. Fácil cebado del arco. Escoria fácilmente eliminable.

Código	Ref.		EAN
5105931	DSEI31620	2,0 x 300 mm	2 kg. 5602482060296
5105932	DSEI31625	2,5 x 300 mm	2 kg. 5602482060302
5105933	DSEI31632	3,2 x 350 mm	2 kg. 5602482060319

## ELÉTRODOS BASICO | E7018

ELECTRODOS BASICO | E7018



Posições de soldadura:

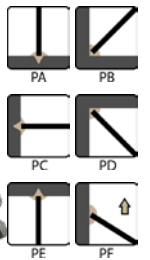

Eléctrodo com revestimento básico indicado para a soldadura de estruturas metálicas, pontes, barragens, centrais térmicas, indústria petroquímica, construção naval e tanques. Ideal para soldaduras que requerem altas propriedades mecânicas. O metal depositado tem um teor muito baixo de hidrogénio. Produz soldaduras resistentes, isentas de fissuras. Escória facilmente destacável.

Electrodo con revestimiento básico adecuado para la soldadura de estructuras metálicas, puentes, presas, centrales térmicas, industria petroquímica, construcción naval y depósitos. Ideal para soldaduras que requieren elevadas propiedades mecánicas. El metal depositado tiene un contenido de hidrógeno muy bajo. Produce soldaduras resistentes y sin fisuras. Escoria fácilmente desprendible.

Código	Ref.		EAN
5105934	DSEB25	2,5 x 350 mm	5 kg. 5602482060234
5105935	DSEB32	3,2 x 350 mm	5 kg. 5602482060241
5105936	DSEB40	4,0 x 400 mm	5 kg. 5602482060258

## ELÉTRODOS DE RUTILO | E6013

ELECTRODOS DE RUTILO | E6013

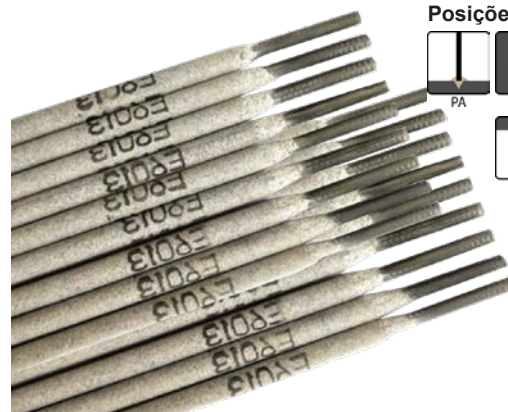

Posições de soldadura:

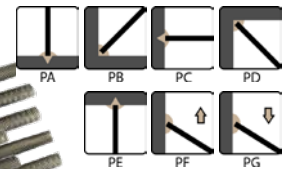

Eléctrodo com revestimento rutilo-celulósico adequado para utilização geral e reparações em aço carbono. Adequado para a soldadura em chapas mais finas, chapas galvanizadas, tubos pintados, aços ligeiramente enferrujados, produção de tanques e caldeiras. Opera facilmente em todas as posições incluindo vertical descendente. Produz soldaduras lisas, ligeiramente côncavas e com uma boa fusão com o metal base. Escória facilmente destacável.

Electrodo con revestimiento de rutilo-celulosa adecuado para uso general y reparaciones en acero al carbono. Adecuado para soldar chapas finas, chapas galvanizadas, tubos pintados, aceros ligeramente oxidados, fabricación de depósitos y calderas. Funciona fácilmente en todas las posiciones, incluida la vertical descendente. Arco suave con buena fusión gracias a sus propiedades. Produce soldaduras lisas, ligeramente cóncavas y con buena fusión con el metal base.

Código	Ref.		EAN
5105937	DSER20	2,0 x 300 mm	5 kg. 5602482025042
5105940	DSER25	2,5 x 300 mm	5 kg. 5602482025059
5105942	DSER32	3,2 x 350 mm	5 kg. 5602482025066
5105943	DSER40	4,0 x 400 mm	5 kg. 5602482060227



## BUSCA POLOS PARA BATERIAS

DESTORNILLADOR BUSCAPOLOS



Com cabo e pinça

Con cable y pinza

Código	Ref.		EAN
5116068	DS5277	Ø 2 x 100 mm	5602482052772

## BUSCA POLOS

DESTORNILLADOR BUSCAPOLOS



Código	Ref.		EAN
5116066	DS5275	140 mm	5602482052758

## BUSCA POLOS

DESTORNILLADOR BUSCAPOLOS



Código	Ref.		EAN
5116067	DS5276	190 mm	5602482052765

## DESCARNADOR CABOS ELÉTRICOS

PELACABLES GIRATORIO



Código	Ref.		EAN
5116453	0713000	4 a 28mm	5602482060029

## MULTÍMETRO DIGITAL

MULTÍMETRO DIGITAL



- Voltagem AC: 2V/ 20V/ 200V/ 600V
- Voltagem DC: 200mV/ 2V/ 20V/ 200V/ 600V
- Corrente DC: 200µA/ 2000µA/ 20mA/ 200mA/ 2A/ 10A
- Resistência: 200 Ω/ 2kΩ/ 20kΩ/ 200 kΩ/ 2MΩ/ 20MΩ
- Detetor tensão NCV
- Teste de diodo

- Voltage AC: 2V/ 20V/ 200V/ 600V
- Voltage DC: 00mV/ 2V/ 20V/ 200V/ 600V
- Corriente DC: 200µA/ 2000µA/ 20mA/ 200mA/ 2A/ 10A
- Resistencia: 00 Ω/ 2kΩ/ 20kΩ/ 200 kΩ/ 2MΩ/ 20MΩ
- Detetor tensión NCV
- Testigo de diodo

Código	Ref.		EAN
5116069	DS5274		5602482052741

## FITA ISOLAMENTO ELÉTRICO

CINTA AISLANTE



**Aplicações:** Fita em PVC plastificado, com uma excelente flexibilidade e adesividade a baixas temperaturas.

- Para isolamento de fios e cabos, marcação, agrupamento, reparação.

**Características:**

- Produto certificado de acordo com DEKRA.
- Protecção segura até **7.000V**

Código	Ref.	20 met. x 19 mm		EAN
511673	DS5125	amarelo/verde	10	5602482051256
511674	DS5126	amarelo	10	5602482051263
511675	DS5127	azul	10	5602482051270
511676	DS5128	branco	10	5602482051287
511677	DS5129	castanho	10	5602482051294
511678	DS5130	cinza mate	10	5602482051300
511679	DS5131	preto	10	5602482051317
511680	DS5132	verde	10	5602482051324
511681	DS5133	vermelho	10	5602482051331



## FITA MÉTRICA FIBRA VIDRO

### FLEXÓMETRO FIBRA DE VIDRIO

FIBRA VIDRO



Caixa aberta de ABS muito resistência. Punho bimatéria e desenho ergonómico.

Caja abierta de ABS muy resistente. Empuñadura bimatéria y diseño ergonómico.

Código	Ref.		EAN
5118784	DS5338-19B	50 met. x 15 mm	5602482053380

## FITA MÉTRICA FIBRA VIDRO | EL

### FLEXÓMETRO FIBRA DE VIDRIO | EL

FIBRA VIDRO



Caixa em ABS revestida em borracha. Fita em fibra de vidro. Manivela de plástico.

Caja de ABS, recubierta de goma. Cinta de fibra de vidrio. Manivela de plástico.

Código	Ref.		EAN
5118785	DS5339-EL	20 met. x 15 mm	5602482053397
5118786	DS5340-EL	30 met. x 15 mm	5602482053403

## FITA MÉTRICA FIBRA VIDRO | HY

### FLEXÓMETRO FIBRA DE VIDRIO | HY

FIBRA VIDRO



Caixa plástica. Fita em fibra de vidro. Manivela metálica.

Caja en plástico. Cinta de fibra de vidrio. Manivela de metal.

Código	Ref.		EAN
5118789	DS5343-HY	10 met. x 13 mm	5602482053434
5118790	DS5344-HY	20 met. x 13 mm	5602482053441
5118791	DS5345-HY	30 met. x 16 mm	5602482053458

## FITA MÉTRICA AÇO | GL

### FLEXÓMETRO ACERO | GL

AÇO



Caixa em ABS revestida em borracha. Fita em aço branco. Manivela de plástico.

Caja de ABS, recubierta de goma. Cinta de acero blanco. Manivela de plástico.

Código	Ref.		EAN
5118787	DS5341-GL	20 met. x 13 mm	5602482053410
5118788	DS5342-GL	30 met. x 13 mm	5602482053427

## FITA MÉTRICA BIMATERIA | RX

### FLEXÓMETRO BIMATERIA | RX



Fita em aço com revestimento em nylon. Caixa em ABS com revestimento em borracha. Botão de bloqueio e recolha automática. Gancho metálico.

Cinta de acero con revestimiento de nylon. Caja de ABS con revestimiento de goma. Botón de bloqueio y retracción automática. Gancho de metal.

Código	Ref.		EAN
5118792	DS5346-RX	3 met. x 16 mm	5602482053465
5118793	DS5347-RX	5 met. x 19 mm	5602482053472
5118794	DS5348-RX	5 met. x 25 mm	5602482053489
5118795	DS5349-RX	8 met. x 25 mm	5602482053496

## FITA MÉTRICA | XTS

### FLEXÓMETRO | XTS



Fita em aço com revestimento em nylon. Caixa em ABS. Botão de bloqueio e recolha automática. Gancho metálico.

Cinta de acero con revestimiento de nylon. Caja de ABS. Botón de bloqueio y retracción automática. Gancho de metal.

Código	Ref.		EAN
5118796	DS5353-XTS	3 met. x 16 mm	5602482053502
5118797	DS5351-XTS	5 met. x 19 mm	5602482053519

## DETECTOR DE ESTRUTURAS 4 EM 1

DETECTOR DE ESTRUCTURAS 4 EN 1



- Profundidade máx. de deteção em paredes:**
- Metais ferrosos: 80mm
  - Metais não ferros: 50mm
  - Condutores de cobre: 50mm
  - Madeira: 38mm
  - Deteção de humidade: 8mm
- Intervalo de teste de humidade/precisão**
- Madeira: 5%-50%/ ±2%
  - Materiais de construção: 1,5%-33%/ ±2%
  - Alimentação: 2x1,5V AAA
- Profundidad máx. de detección en muros:**
- Metales ferrosos: 80 mm
  - Metales no ferrosos: 50 mm
  - Condutores de cobre: 50 mm
  - Madeira: 38 mm
  - Detección de humedad: 8 mm
- Alcance/precisión de de humedad**
- Madeira: 5%-50%/ ±2
  - Materiales de construcción: 1,5%-33%/ ±2%
  - Alimentación: 2 x 1,5 V AAA

Pode detectar metais (ferro e metais não ferrosos), vigas de madeira e cabos vivos escondidos em paredes, tectos e pavimentos. Pode ser utilizado para determinar o teor de humidade de vários tipos de espécies de árvores, madeira, artigos de bambu, papel, gesso cartonado, argamassa de cimento e argamassa de cal.

Puede detectar metales (hierro y metales no férreos), vigas de madera y cables bajo tensión ocultos en paredes, techos y suelos. Puede utilizarse para determinar el contenido de humedad de diversos tipos de especies arbóreas, madera, artículos de bambú, papel, cartón yeso, mortero de cemento y mortero de cal.

Código	Ref.		EAN
5117613	DS5627MK	4 EM 1	5602482056275

## MEDIDOR LASER 30M

MEDIDOR LASER 30M



- Precisão medição: ±5mm (m/in/ft)  
 Gama de medição (sem refletor): 0.03-30m  
 Tempo de medição: 0,3-4 segundos  
 Laser tipo 620~670nm, <1mw  
 Encerramento do laser: 15 segundos  
 Encerramento automático: 45 segundos  
 Alimentação: 2x1,5V AAA  
 Dimensões: 90x40x24mm

- Precisión de medición: ±5mm (m/in/ft)  
 Rango de medición (sin reflector): 0,03-30m  
 Tiempo de medición: 0,3-4 segundos  
 Tipo de láser 620~670nm, <1mw  
 Apagado láser: 15 segundos  
 Apagado automático: 45 segundos  
 Alimentación: 2 x 1,5 V AAA  
 Dimensiones: 90x40x24mm

Utilizado para levantamento do terreno, montagem de pontes, análise balística, levantamento de edifícios, decoração interior e outras ocasiões que necessitem de medir a distância, comprimento e área.

Se utiliza para la topografía, la construcción de puentes, el análisis balístico, la topografía de edificios, la decoración de interiores y otras ocasiones que requieren medir la distancia, la longitud y el área.



Código	Ref.		EAN
5117614	DS5628MK	30 metros	5602482056282

## MEDIDOR LASER 60M

MEDIDOR LASER 60M



- Precisão de medição: ±3mm (m/in/ft)  
 Intervalo de medição: 0,03-40/50/60m  
 Tempo de medição: 0,1-4 segundos  
 Laser tipo 620~690nm, <1mw  
 Encerramento do laser: 15 segundos  
 Encerramento autoático: 120 segundos  
 Alimentação: 2x1,5V AAA  
 Dimensões: 120x56x27mm

- Precisión de medición: ±3mm (m/in/ft)  
 Rango de medición: 0,03-40/50/60m  
 Tiempo de medición: 0,1-4 segundos  
 Tipo de láser 620~690nm, <1mw  
 Apagado láser: 15 segundos  
 Apagado automático: 120 segundos  
 Alimentación: 2 x 1,5 V AAA  
 Dimensiones: 120x56x27mm

Utilizado para levantamento do terreno, montagem de pontes, análise balística, levantamento de edifícios, decoração interior e outras ocasiões que necessitem de medir a distância, comprimento e área.

Se utiliza para la topografía, la construcción de puentes, el análisis balístico, la topografía de edificios, la decoración de interiores y otras ocasiones que requieren medir la distancia, la longitud y el área.



Código	Ref.		EAN
5117615	DS5629MK	60 metros	5602482056299

## NÍVEL LASER | CRUZ

NIVEL LASER | CRUZ

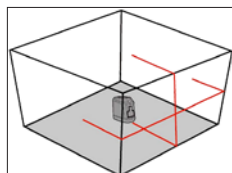

Precisão horizontal:  $\pm 7\text{mm}/10\text{m}$   
 Precisão vertical:  $\pm 7\text{mm}/10\text{m}$   
 Intervalo nivelamento automático:  $\pm 3,5^\circ$   
 Diodo laser classe 2: 635nm luz vermelha  
 Tempo de amplificação: <6S  
 Alcance de funcionamento (raio): 12 metros  
 Alimentação: 2AA\*1,5V  
 Dimensões: 80x50x86,5mm

Precisión horizontal:  $\pm 7\text{ mm}/10\text{ m}$   
 Precisión vertical:  $\pm 7\text{ mm}/10\text{ m}$   
 Rango de nivelación automática:  $\pm 3,5^\circ$ .  
 Diodo láser classe 2: 635nm luz roja  
 Tiempo de amplificación: <6S  
 Alcance (radio): 1 2 metros  
 Alimentación: 2AA\*1,5V  
 Dimensiones: 80x50x86,5mm

Níveis laser fiáveis, duráveis e profissionais, tamanho compacto, fáceis de transportar. Configuração laser vertical e horizontal de 2 linhas, simples e fácil de operar.

Niveles láser fiables, duraderos y profesionales, de tamaño compacto, fáciles de transportar. Configuración láser vertical y horizontal de 2 líneas, sencilla y fácil de manejar.

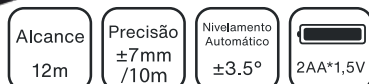

Código	Ref.	Alcance	EAN
5117616	DS5630MK	luz vermelha	5602482056305

## NÍVEL LASER | CRUZ/LINHA VERTICAL

NIVEL LASER | CRUZ/LINEA VERTICAL

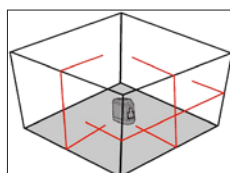

Precisão horizontal:  $\pm 7\text{mm}/10\text{m}$   
 Precisão vertical:  $\pm 7\text{mm}/10\text{m}$   
 Intervalo nivelamento automático:  $\pm 3,5^\circ$   
 Diodo laser classe 2: 635nm luz vermelha  
 Tempo de amplificação: <6S  
 Alcance de funcionamento (raio): 12 metros  
 Alimentação: 2AA\*1,5V  
 Dimensões: 80x50x86,5mm

Precisión horizontal:  $\pm 7\text{ mm}/10\text{ m}$   
 Precisión vertical:  $\pm 7\text{ mm}/10\text{ m}$   
 Rango de nivelación automática:  $\pm 3,5^\circ$ .  
 Diodo láser classe 2: 635nm luz roja  
 Tiempo de amplificación: <6S  
 Alcance (radio): 1 2 metros  
 Alimentación: 2AA\*1,5V  
 Dimensiones: 80x50x86,5mm

Níveis laser fiáveis, duráveis e profissionais, tamanho compacto, fáceis de transportar. Configuração laser vertical e horizontal de 2 linhas, simples e fácil de operar.

Niveles láser fiables, duraderos y profesionales, de tamaño compacto, fáciles de transportar. Configuración láser vertical y horizontal de 2 líneas, sencilla y fácil de manejar.

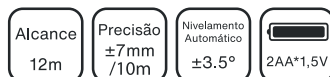

Código	Ref.	Alcance	EAN
5117617	DS5631MK	luz vermelha	5602482056312

## NÍVEL LASER | CRUZ/LINHA VERTICAL

NIVEL LASER | CRUZ/LINEA VERTICAL

Laser VERDE Laser VERMELHO

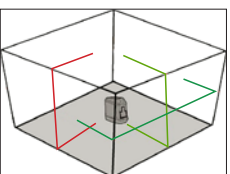

Precisão horizontal:  $\pm 7\text{mm}/10\text{m}$   
 Precisão vertical:  $\pm 7\text{mm}/10\text{m}$   
 Intervalo nivelamento automático:  $\pm 3,5^\circ$   
 Diodo laser classe 2: 635nm luz verde  
 Tempo de amplificação: <6S  
 Alcance de funcionamento (raio): 12 metros  
 Alimentação: 2AA\*1,5V  
 Dimensões: 80x50x86,5mm

Precisión horizontal:  $\pm 7\text{ mm}/10\text{ m}$   
 Precisión vertical:  $\pm 7\text{ mm}/10\text{ m}$   
 Rango de nivelación automática:  $\pm 3,5^\circ$ .  
 Diodo láser classe 2: 635nm luz verde  
 Tiempo de amplificación: <6S  
 Alcance (radio): 1 2 metros  
 Alimentación: 2AA\*1,5V  
 Dimensiones: 80x50x86,5mm

Níveis laser fiáveis, duráveis e profissionais, tamanho compacto, fáceis de transportar. Configuração laser vertical e horizontal de 2 linhas, simples e fácil de operar.

Niveles láser fiables, duraderos y profesionales, de tamaño compacto, fáciles de transportar. Configuración láser vertical y horizontal de 2 líneas, sencilla y fácil de manejar.

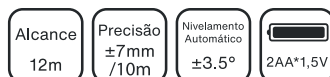

Código	Ref.	Alcance	EAN
5116945	DS6001MKV	luz verde	5602482060012



## NÍVEL LASER | ROTATIVO 360°

NIVEL LASER | ROTATIVO 360°L



Precisão horizontal: ±5 mm/10m  
 Precisão vertical: ±5 mm/10m  
 Intervalo nivelamento automático: ±4°  
 Diodo laser classe 2: 505nm luz verde  
 Tempo de amplificação: <6S  
 Alcance (raio): 15 metros  
 Temperatura trabalho: -10°C~+45°C  
 Grau proteção: IP54  
 Rosca de ligação: 1/4"  
 Alimentação: 4AA\*1,5V  
 Dimensões: 108x62x115mm

Precisión horizontal: ±5 mm/10 m  
 Precisión vertical: ±5 mm/10 m  
 Rango de nivelación automática: ±4°.  
 Diodo láser clase 2: 505nm luz verde  
 Tiempo de amplificación: <6S  
 Alcance (radio): 15 metros  
 Grado de protección: IP54  
 Temperatura de trabajo: -10°C~+45°C  
 Rosca de conexión: 1/4"  
 Alimentación: 4AA\*1,5V  
 Dimensiones: 108x62x115mm

Nível laser rotativo de 360 graus para calibração de infraestruturas, decoração, nivelamento de instalações de equipamento, decoração de escritórios e outros domínios.

A linha horizontal utiliza um tubo laser de alto brilho e utiliza uma distância maior. As linhas verticais formam um retículo que pode ser utilizado em interiores. Interface de funcionamento simples, pode mudar a linha laser. Funciona com 4 pilhas AA com um tempo de funcionamento superior a 10 h. Revestimento exterior de longa proteção e durabilidade. Impermeável à poeira IP54

Nivel láser giratorio de 360 grados para calibración de infraestructuras, decoración, instalaciones de equipos de nivelación, decoración de oficinas y otras áreas.

La línea horizontal utiliza un tubo láser de alto brillo y aprovecha una mayor distancia. Las líneas verticales forman una retícula que puede utilizarse en interiores. Interfaz de funcionamiento sencilla, se puede cambiar la línea láser. Funciona con 4 pilas AA con una autonomía de más de 10 horas. Revestimiento exterior protector de larga duración. A prueba de polvo IP54

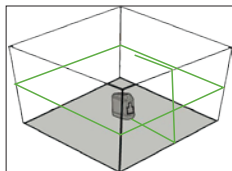

Código	Ref.	EAN
5116944	DS6000MKV luz verde	5602482060005

## TRIPÉ TELESCÓPICO

TRIPODE TELESCÓPICO



### Tripé telescópico em alumínio com nível

- Corpo em alumínio leve, extensível.
  - Sistema de clip para o bloqueio dos pés.
- Altura máxima: 1500 mm  
 Altura mínima: 500 mm

### Trípode telescópico de aluminio con nivel

- Cuerpo de aluminio extensible y ligero.
  - Sistema de clip para bloqueo de los pies.
- Altura máxima: 1500 mm  
 Altura mínima: 500 mm

Código	Ref.	EAN
5117618	DS5632MK rosca 1/4"	5602482056329

## ESQUADRO

ESCUADRA

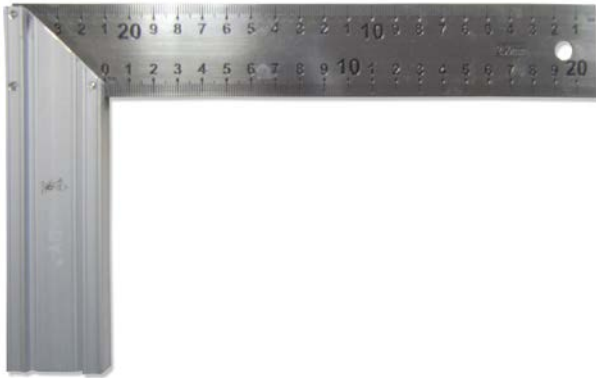

Código	Ref.		EAN
5109705	GWS-25D 250 mm	 6	5602482020832

## ESQUADRO ALUMÍNIO COM NÍVEL

ESCUADRA ALUMINIO CON NIVEL

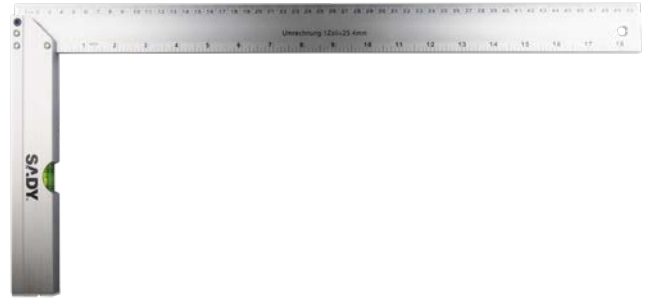

Código	Ref.		EAN
5116817	DS5891-YF 250 mm		5602482058910
5116818	DS5892-YF 300 mm		5602482058927
5116819	DS5893-YF 400 mm		5602482058934
5116820	DS5894-YF 500 mm		5602482058941

## ESQUADRO ALUMÍNIO

ESCUADRA ALUMINIO



Código	Ref.		EAN
5116829	DS5911-YF 300 mm		5602482059115
5116830	DS5912-YF 400 mm		5602482059122
5116831	DS5913-YF 500 mm		5602482059139

## ESQUADRO COMBINADO

ESCUADRA



Código	Ref.		EAN
5116821	DS5895-FLS 300 mm	 10	5602482058958

## ESQUADRO DE CARPINTEIRO

ESCUADRA DE CARPINTERO



Código	Ref.		EAN
5116414	DS5910-YF 600 x 100 mm	 6	5602482059108

## LÁPIS DE CARPINTEIRO

LÁPIZ DE CARPINTERO



Código	Ref.		EAN
5118045	5518-SS OVAL	 100	5602482003361

## COMPASSO COM REGULAÇÃO (AÇO)

COMPÁS DE PUNTAS (ACERO)



Código	Ref.			EAN
5106849	7641	150 mm	5	5602482016460
5106850	7641	200 mm	5	5602482016477
5106851	7641	250 mm	5	5602482016484
5106852	7641	300 mm	5	5602482016191

## ESCALA GRADUADA (AÇO)

REGLA GRADUADA (ACERO)



Código	Ref.			EAN
5116438	81.21.101	300 x 30 x 1 mm	20	5602482016507
5118188	81.21.102	500 x 30 x 1 mm	20	5602482039261
5118189	81.21.103	1.000 x 30 x 1 mm	20	5602482039278

## RÉGUA AÇO INOX GRADUADA

REGLA GRADUADA (ACERO)

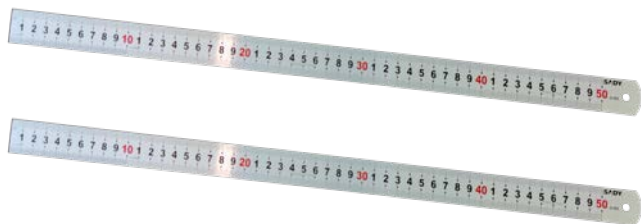

Código	Ref.			EAN
5116415	DS5907-YF	300 x 25 x 0,8 mm	10	5602482059078
5116416	DS5908-YF	500 x 28 x 0,9 mm	10	5602482059085
5116417	DS5909-YF	1.000 x 30 x 1,0 mm	10	5602482059092

## PAQUÍMETRO INOX

CALIBRE PIE DE REY INOX



Código	Ref.			EAN
5104225	81101502	150 mm	10	5602482027244

## PAQUÍMETRO DIGITAL

CALIBRE PIE DE REY DIGITAL

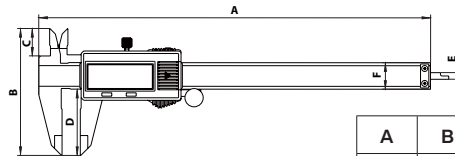

A	B	C	D	E	F
236	76,5	16,5	40	4	16

Código	Ref.			EAN
5116832	DS5906-YF	precisão: 0,01mm		5602482059061

## SUTA GRADUADA

ESQUADRA GRADUADA



Código	Ref.			EAN
5104791	7610	150 mm	5	5602482016552



## GRAMPO APERTO RÁPIDO

SARGENTO MONOMANUAL



Força: 60kg.

Código	Ref.			EAN
5116798	DS5898-TY	150 mm   6"	12	5602482058989
5116799	DS5899-TY	300 mm   12"	6	5602482058996
5116800	DS5900-TY	455 mm   18"	6	5602482059009
5116801	DS5900-TY	600 mm   24"	6	5602482059016

## GRAMPO DE MÃO

PINZA DE SUJECIÓN



Código	Ref.	medida   abertura		EAN
5116802	DS5902-TY	50 mm   26 mm		5602482059023
5116803	DS5903-TY	75 mm   33 mm		5602482059030
5116804	DS5904-TY	100 mm   45 mm		5602482059047
5116805	DS5905-TY	150 mm   65 mm		5602482059054

## NÍVEL RAPID MINI | MAGNÉTICO

NIVEL RAPID MINI | MAGNETICO



Código	Ref.			EAN
5116815	DS5882-FLS	100 mm (1 bolha)	10	5602482058828
5116816	DS5883-FLS	130 mm (2 bolhas)	10	5602482058835

## NÍVEL RAPID | MAGNÉTICO

NIVEL RAPID | MAGNETICO



3 bolhas em acrílico sólido, topos em borracha para amortização de impactos. Base fresada longitudinalmente.  
Precisão:  $\pm 1,0\text{mm/m} = 0,058^\circ$

3 viales de acrílico sólido, tapas de goma para amortiguación de impactos. Superfície fresada en longitudes.  
Precisión:  $\pm 1,0\text{mm/m} = 0,058^\circ$

Código	Ref.			EAN
5116806	DS5873-FLS	400 mm		5602482058736
5116807	DS5874-FLS	500 mm		5602482058743
5116808	DS5875-FLS	600 mm		5602482058750
5116809	DS5876-FLS	800 mm		5602482058767
5116810	DS5877-FLS	1000 mm		5602482058774
5116811	DS5878-FLS	1200 mm		5602482058781
5116812	DS5879-FLS	1500 mm		5602482058798
5116813	DS5880-FLS	1800 mm		5602482058804
5116814	DS5881-FLS	2000 mm		5602482058811

## NÍVEL RAPID PROFESSIONAL | MAGNÉTICO

NIVEL RAPID PROFESIONAL | MAGNETICO



3 bolhas em acrílico sólido, topos em borracha para amortização de impactos. Base fresada longitudinalmente.  
Precisão:  $\pm 0,5\text{mm/m} = 0,029^\circ$

3 viales de acrílico sólido, tapas de goma para amortiguación de impactos. Superfície fresada en longitudes.  
Precisión:  $\pm 0,5\text{mm/m} = 0,029^\circ$

Código	Ref.			EAN
5116822	DS5884-FLS	600 mm		5602482058842
5116823	DS5885-FLS	800 mm		5602482058859
5116824	DS5886-FLS	1000 mm		5602482058866
5116825	DS5887-FLS	1200 mm		5602482058873
5116826	DS5888-FLS	1500 mm		5602482058880
5116827	DS5889-FLS	1800 mm		5602482058897
5116828	DS5890-FLS	2000 mm		5602482058903

## NÍVEL TORPEDO

NIVEL TORPEDO



Bolha com vista vertical. 2 bolhas em acrílico sólido. Superfície fresada. Suporte em plástico para absorver choques. Corpo trapezoidal em alumínio fundido de alta resistência.

Precisão: <0,5mm/m.

Vial com vista vertical. 2 viales en acrílico macizo. Superfície fresada. Soporte amortiguador de plástico. Cuerpo trapezoidal de aluminio fundido a presión de alta resistencia.

Precisión: <0,5mm/m.

Código	Ref.		EAN
5116337	DS5897-JYC	600 mm	5602482058972

## NÍVEL TORPEDO | MAGNÉTICO

NIVEL TORPEDO | MAGNETICO



Código	Ref.		EAN
5116336	DS5896-JYC	250 mm	5602482058965

## RÉGUA ALUMÍNIO COM NÍVEL

REGLA ALUMINIO CON NIVEL



Código	Medidas	Precisão	EAN
5118520	1,5 m 100 x 18 mm	0,5mm/M=0.029°	5602482039452
5118521	2 m 100 x 18 mm	0,5mm/M=0.029°	5602482039469
5118522	2,5 m 100 x 18 mm	0,5mm/M=0.029°	5602482039476
5118523	3 m 100 x 18 mm	0,5mm/M=0.029°	5602482039483

## RÉGUA ALUMÍNIO

REGLA ALUMINIO

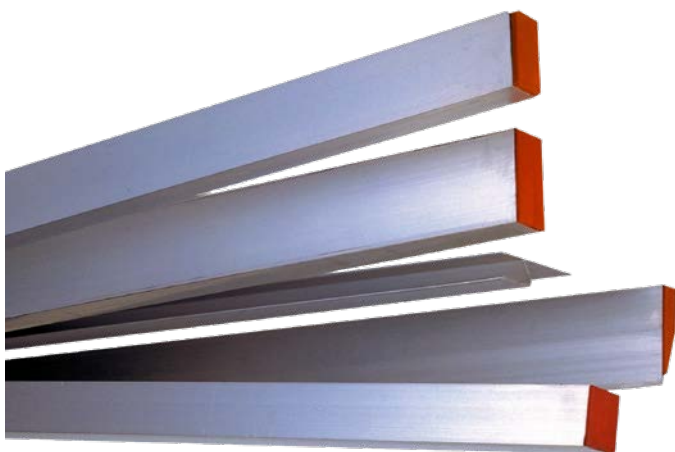

Código	Medidas	EAN
5118136	2 m 100 x 18 mm	5602482039391
5118137	2,5 m 100 x 18 mm	5602482039407
5118138	3 m 100 x 18 mm	5602482039414
5118139	3,5 m 100 x 18 mm	5602482039421
5118140	4 m 100 x 18 mm	5602482039438

## TOPÓMETRO

TOPÓMETRO



### Características

Diâmetro roda	318 mm
Precisão de trabalho	+/- 1%
Unidade de medida	m e dm
Contador	5 dígitos

Código	Ref.		EAN
5118798	DS5352	Ø 318 mm	5602482053526

## CABO MADEIRA

MANGO MADERA



Código	Ref.			EAN
1107857	801	1,20 mt. - ancinhos   rastrillos	25	5602482031708
1107971	802	1,30 mt. - ancinhos   rastrillos	25	5602482041233
1107854	303	1,20 mt. - enxadas   azadas	25	5602482005846
1107867	305	1,30 mt. - enxadas   azadas	25	5602482031715
1108133	306	1,40 mt. - enxadas   azadas	25	
1107873	702	1,30 mt. - forquilhas   horcas	25	5602482030848
1107860	504	1,20 mt. - sachos   azadas	25	5602482031753
1107924	505	1,30 mt. - sachos   azadas	25	5602482039339

## CABO MADEIRA

MANGO MADERA



Código	Ref.			EAN
1107856	401	900 mm - machados   hacas	25	5602482031739
1107855	901	900 mm - marretas   mazas	25	5602482029279
1107853	201	900 mm - picaretas   picos	25	5602482001404

## CABO MADEIRA

MANGO MADERA



Código	Ref.			EAN
1107866		240 mm - macetas		5602482031722

## CABO MADEIRA

MANGO MADERA



Código	Ref.			EAN
1107881	406	370 mm - machadinhas   hacha		5602482030855

## CABO MADEIRA PARA CHURRASQUEIRA

MANGO MADERA PARA PARRILA



Código	Ref.			EAN
1108139	160 mm		12	5602482046658
1108140	200 mm			5602482046665

## CABO MADEIRA PARA MARTELOS

MANGO MADERA PARA MARTILLOS



Código	Ref.			EAN
1107882	1111	370 mm   chanfrado		5602482030862
1107864		Nº 1   320 mm - cónico		5602482032682
1107865		Nº 2   320 mm - cónico		5602482032699
1100750		redondo		5602482000148
1100751		s/americano		5602482001343

## CABO MADEIRA PARA FERRAMENTAS

MANGO MADERA PARA HERRAMIENTAS



Código	Ref.			EAN
1100741		Nº 0		5602482032897
1100742		Nº 1		5602482032903
1100743		Nº 2		5602482032910
1100744		Nº 3		5602482032927
1100745		Nº 4		5602482032934
1100746		Nº 5		5602482032941
1100747		Nº 6		5602482032958

## CABO MADEIRA PARA LIMAS

MANGO MADERA PARA LIMAS



Código	Ref.			EAN
1101267		Nº 0		5602482031746
1101268		Nº 1		5602482024855
1101269		Nº 2		5602482024762
1101270		Nº 3		5602482002203
1101271		Nº 4		5602482024779
1101272		Nº 5		5602482002258
1101273		Nº 6		5602482002340

## CABO MADEIRA ASA PLÁSTICA

MANGO MADERA ASA PLÁSTICA



Código	Ref.			EAN
1107861	613	pás   palas	12	5602482032705



## CINGENTO "T" SARGENTO "T"



Código	Ref.		EAN
1100785	1 m		56024820
1100786	1,25 m		56024820
1100787	1,5 m		56024820
1100788	1,75 m		56024820
1100789	2 m		56024820
1100790	2,25 m		56024820
1100791	2,5 m		56024820

## CHAVE PARA ATAR ARAME LLAVE PARA ALAMBRE



Código	Ref.		EAN
1108025	225 mm		5602482040168



## FURADOR PUNZÓN



Código	Ref.		EAN
1108230	940		5602482049901

## FIO DE PRUMOS HILO DE PLOMBO



Código	Ref.		EAN
1501023	50 m	12	5602482042384

## FIO PEDREIRO PT 1 HILO NYLON



Código	Ref.		EAN
1501030	CORES SORTIDAS   250gr. rolo	4	5602482042711
1501180	AMARELO   250gr. rolo	4	5602482049765
1501181	BRANCO   250gr. rolo	4	5602482049777
1501182	LARANJA   250gr. rolo	4	5602482049789
1501183	VERDE CLARO   250gr. rolo	4	5602482049796

## PRUMO LATÃO ESPECIAL - BICO AÇO

PLOMADA LATÓN - PICO ACERO



Código	Ref.		EAN
1107833	Tipo A   900 gramas		5602482032491
1107834	Tipo B   1200 gramas		5602482032507
1107835	Tipo C   1830 gramas		5602482032514
1107836	Tipo D   2350 gramas		5602482032521

## PRUMO LATÃO ESPECIAL - BICO AÇO (COM IMAN)

PLOMADA LATÓN - PICO ACERO (CON IMÁN)



Código	Ref.		EAN
1107868	Tipo A   900 gramas		5602482032538
1107869	Tipo B   1200 gramas		5602482032545
1107870	Tipo C   1830 gramas		5602482032552

## PRUMO LATÃO MACIÇO - TIPO PIÃO

PLOMADA LATÓN CON PLOMO - TIPO PEÓN



Código	Ref.		EAN
1107824	Nº 7   1000 gramas		5602482023086
1107825	Nº 8   1200 gramas		5602482023093

## PRUMO LATÃO - TIPO PIÃO

PLOMADA LATÓN - TIPO PEÓN



Código	Ref.		EAN
1101048	Nº 3   190 gramas		5602482032576
1101049	Nº 4   210 gramas		5602482032583
1101050	Nº 5   240 gramas		5602482015173
1101051	Nº 6   290 gramas		5602482015395
1101052	Nº 7   360 gramas		5602482015180
1101053	Nº 8   410 gramas		5602482032590

## PRUMO LATÃO - TIPO PESO

PLOMADA LATÓN - TIPO PESO



Código	Ref.		EAN
1101041	Nº 3   290 gramas		5602482032569
1101042	Nº 4   350 gramas		5602482015197
1101043	Nº 5   400 gramas		5602482009486
1101044	Nº 6   440 gramas		5602482015203
1101045	Nº 7   520 gramas		5602482009493
1101046	Nº 8   620 gramas		5602482015210

## TALOCHA PLÁSTICA - BICO

TALOCHA PLÁSTICA - ANGULAR



Código	Ref.		DS	EAN
1107501	Nº 1	295 x 160 mm	25	5604745121324

## TALOCHA PLÁSTICA LONGA

TALOCHA PLÁSTICA LARGA



Código	Ref.		DS	EAN
1107839	Nº 4	445 x 145 mm	25	5604745121355

## TALOCHA PLÁSTICA

TALOCHA PLÁSTICA



Código	Ref.		DS	EAN
1107500	Nº 1	260 x 160 mm	25	5604745121317
1101062	Nº 2	340 x 220 mm	25	5604745121331
1107526	Nº 3	415 x 255 mm	20	5604745121348

## TALOCHA PLÁSTICA COM LIXA

TALOCHA PLÁSTICA CON LIJA



Código	Ref.		DS	EAN
1108112	Nº 1	260 x 160 mm	25	5602482045002
1108113	Nº 2	340 x 220 mm	25	5602482045019

## TALOCHA PLÁSTICA (BRANCA)

TALOCHA PLÁSTICA (BLANCA)



Código	Ref.		DS	EAN
1107859	Nº 2	340 x 220 mm	24	5602482031937

## DESEMPENADEIRA PLÁSTICAS

TALOCHA ESTRECHA



Código	Ref.		DS	EAN
1107516	Nº 1	300 x 30 mm	50	5604745121515
1107517	Nº 2	360 x 50 mm	50	5604745121522
1107518	Nº 3	380 x 70 mm	50	5604745121539



## TALOCHA PLÁSTICA COM ESPONJA

TALOCHA PLÁSTICA CON ESPONJA



Código	Ref.		EAN
1108116	Nº 1	265 x 160 x 30 mm	5604745121379

## GAMELA DE PLÁSTICO

CUBETA DE PLÁSTICO



Código	Ref.		EAN
1500891	nº 1	420 x 310 x 95 mm	5604745321311

## TALOCHA PLÁSTICA BICO COM ESPONJA

TALOCHA PLÁSTICA ANGULAR CON ESPONJA



Código	Ref.		EAN
1108117	Nº 1	300 x 160 x 30 mm	5604745121386

## GAMELA DE PLÁSTICO

CUBETA DE PLÁSTICO



Código	Ref.		EAN
1500892	nº 2	495 x 408 x 110 mm	5604745321328

## BALDE PLÁSTICO

CUBO DE PLÁSTICO



Código	Ref.		EAN
1500920	10 litros	25	5604745221314
1500923	15 litros	25	5604745221321

## GAMELA DE PLÁSTICO (35 LITROS)

CUBETA DE PLÁSTICO (35 LITROS)



Código	Ref.		EAN
1500912	nº 3	630 x 470 x 160 mm	5604745321335

## SERRA AÇO CARBONO

HOJA DE SIERRA ACERO CARBONO



Código	Ref.		EAN
5104371	12"   300X13 mm   24 dentes	100	5602482035393

## SERRA HSS

HOJA DE SIERRA HSS



Código	Ref.		EAN
5105646	12"   300X13 mm   24 dentes	100	5602482035409

## SERRA BI-METAL

HOJA DE SIERRA BI-METAL



Código	Ref.		EAN
5105647	12"   300X13 mm   24 dentes	100	5602482035416

## SERRA DENTE ALTERNADO (INAFIÁVEL)

HOJA DE SIERRA DIENTES AMERICANOS



Forma de dente fino e reto para a poda e para a madeira seca.

Código	Ref.		EAN
5116960	DS6015-18AL 18"   450mm	10-100	5602482060159
5116957	DS6016-21AL 21"   530 mm	10-100	5602482060166
5116958	DS6017-24AL 24"   610 mm	10-100	5602482060173
5116959	DS6018-30AL 30"   762 mm	10-100	5602482060180
5116961	DS6019-36AL 36"   915 mm	10-100	5602482060197

## SERRA DENTE DIREITO (INAFIÁVEL)

HOJA SIERRA DIENTES ISÓSCELES

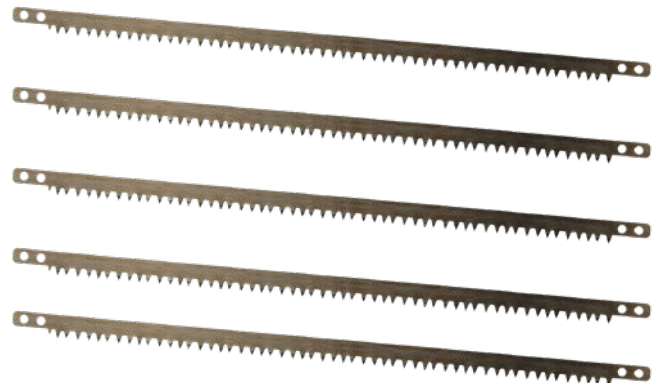

Desbaste fino para madeira fresca/verde.

Código	Ref.		EAN
5116953	DS5682-18DR 18"   450mm	10-100	5602482056824
5116954	DS5683-21DR 21"   530 mm	10-100	5602482056831
5116955	DS5684-24DR 24"   610 mm	10-100	5602482056848
5116956	DS5685-30DR 30"   762 mm	10-100	5602482056855
	36"   915 mm	10-100	

**DISCO PARA MADEIRA E PVC**

DISCO PARA MADERA Y PVC



Discos de corte para serem utilizados em rebarbadoras manuais.  
Utilização: Madeira sem pregos ou outros objetos metálicos e PVC.

Discos de corte para utilização en rebarbadoras.  
Utilización: Madera sin clavos y otros objetos metálicos y PVC.

Código	Ref.	Diam. x Esp. x Furo		EAN
5112213	56115614	115 x 22,2 x 1,4 mm		5602482042001
5112329	56230616	230 x 22,2 x 1,6 mm		5602482042339

**DISCO HSS VAPORIZADO**

DISCO HSS VAPORIZADO



Disco para uso em metais

Disco para uso en metales

Código	Ref.		EAN
5109581	262251932	225 x 32 x 1,9 mm / 180T	5602482028487
5103657	262502032	250 x 32 x 2,0 mm / 200T	5602482013186
5109582	262502532	250 x 32 x 2,5 mm / 200T	5602482028494

**DISCO PASTILHADO PARA ALUMINIO**

DISCO PARA ALUMINIO



Para todo o tipo de metais não ferrosos, tais como alumínio, latão, cobre e chumbo.  
Para corte de aluminio, cobre, latón e y plomo como aluminio, latón, cobre e chumbo.

Código	Ref.		EAN
5109583	232503232	250 x 32 x 3,2 mm / 80T	5602482025516
5103662	232333282	300 x 32 x 3,2 mm / 72T	5602482028500

**DISCO PASTILHADO PARA MADEIRA**

DISCO PARA MADERA



Disco para corte rápido de madeira

Disco para corte rapido de madera

Código	Ref.		EAN
5101195	221403020	140 x 20 x 2,2 mm / 30T	5602482028531
5109585	221604820	160 x 20 x 2,2 mm / 48T	5602482028548
5109586	221844830	184 x 30 x 2,4 mm / 48T	5602482025530
5118780	DS5623-24T	185 x 16 x 2,4 mm / 24T	5602482056237
5116419	DS5872-48T	185 x 16 x 2,4 mm / 48T	5602482058729
5114382	221904830	190 x 30 x 2,4 mm / 48T	5602482046672
5103658	56520032	200 x 30 x 2,8 mm / 32T	5602482024212
5109587	222104830	210 x 30 x 2,4 mm / 48T	5602482025547
5101196	222164830	216 x 30 x 2,4 mm / 48T	5602482028470
5109588	222354830	235 x 30 x 2,2 mm / 48T	5602482000971
5103659	56525040	250 x 30 x 2,2 mm / 40T	5602482013070
5103660	56530048	300 x 30 x 3,2 mm / 48T	5602482013391
5105265	56530060	300 x 30 x 3,2 mm / 60T	5602482019058
5104136	56535060	350 x 30 x 3,2 mm / 60T	5602482013100
5118839	DS5621-24T	315 x 30 x 2,0 mm / 24T	5602482056213
5118840	DS5622-48t	315 x 30 x 2,0 mm / 48T	5602482056220



## DISCO PASTILHADO PARA ROÇADORAS

DISCO PARA DESBROZADORAS



Discos para cortar ervas daninhas, ramos de árvores... Discos de corte de mala hierba, ramos de arboles...

Código	Ref.	Diam. x Esp. x Furo		EAN
5107579	2425525436	255 x 1,5 x 25,4 mm / 36T		5602482019034
5107580	2425525440	255 x 1,5 x 25,4 mm / 40T		5602482019041

## DISCO PASTILHADO PARA ROÇADORAS

DISCO PARA DESBROZADORAS



Discos para cortar ervas daninhas, ramos de árvores... Discos de corte de mala hierba, ramos de arboles...

Código	Ref.	Diam. x Esp. x Furo		EAN
5118661	TF-1111	255 x 2,5 x 25,4 mm / 20T		5602482040274

## LÂMINA PARA ROÇADORA

DISCO 2 PALAS PARA DESBROZADORAS



Discos para cortar ervas daninhas, relvados, desbaste de flores e plantas... Discos de corte de mala hierba, césped, desbaste de flores y plantas...

Código	Ref.	Diam. x Esp. x Furo		EAN
5107581	253052542	300 x 3,0 x 25,4 mm / 2T		5602482022836

## DISCO PASTILHADO PARA ROÇADORAS

DISCO PARA DESBROZADORAS



Discos para cortar ervas daninhas, ramos de árvores... Discos de corte de mala hierba, ramos de arboles...

Código	Ref.	Diam. x Esp. x Furo		EAN
5118699	27225024	255 x 2,0 x 25,4 mm / 24T		5602482040311
5118700	27225036	255 x 2,0 x 25,4 mm / 36T		5602482040328
5118701	27225040	255 x 2,0 x 25,4 mm / 40T		5602482040335

## LÂMINA PARA ROÇADORAS

DISCO 3 PALAS PARA DESBROZADORAS



Discos para cortar ervas daninhas, relvados, desbaste de flores e plantas... Discos de corte de mala hierba, césped, desbaste de flores y plantas...

Código	Ref.	Diam. x Esp. x Furo		EAN
5107582	253052543	300 x 3,0 x 25,4 / 3T		5602482026049

**BROCA COFRAGEM HSS**

## BROCA HSS



Código	Ref.		EAN
5112903	41306000	6 x 400 mm	5602482043114
5112904	41308000	8 x 400 mm	5602482043121
5112905	41308001	8 x 600 mm	5602482043138
5112906	41310000	10 x 400 mm	5602482043145
5112907	41310001	10 x 600 mm	5602482043152
5112908	41312000	12 x 400 mm	5602482043169
5112909	41312001	12 x 600 mm	5602482043176
5112910	41314001	14 x 600 mm	5602482043183
5112911	41316001	16 x 600 mm	5602482043190

**BROCA COFRAGEM PARA MADEIRA**

## BROCA PARA MADERA



Indicadas para furar ao longo de cavidades em paredes de madeira, de reboco (mesmo com pregos ou objectos metálicos), sem danificar o acabamento exterior.

Adecuado para taladrar a lo largo de cavidades en paredes de madera o yeso (incluso con clavos u objetos metálicos) sin dañar el acabado exterior.

Código	Ref.		EAN
5116153	6 x 250 mm		5602482056381
5116154	8 x 250 mm		5602482056398
5116155	10 x 250 mm		5602482056404
5116156	12 x 250 mm		5602482056411
5116157	14 x 250 mm		5602482056428
5109572	8 x 600 mm		5602482002975
5109573	10 x 600 mm		5602482002982
5109574	12 x 600 mm		5602482003224
5109575	14 x 600 mm		5602482003231

**BROCA DIAMANTE**

## BROCA CONSTRUCCIÓN



Código	Ref.		EAN
5106472	3 mm	5	5602482031951
5106473	3,5 mm	10	5602482035928
5106474	4 mm	10	5602482014480
5106475	4,5 mm	5	5602482035935
5106476	5 mm	10	5602482014947
5106477	5,5 mm	5	5602482035942
5106478	6 mm	10	5602482018938
5106479	6,5 mm	5	5602482035959
5106480	7 mm	5	5602482019003
5106481	7,5 mm	10	5602482035966
5106482	8 mm	10	5602482019010
5106483	8,5 mm	5	5602482035973
5106484	9 mm	10	5602482031968
5106485	9,5 mm	10	5602482035980
5106486	10 mm	5	5602482019027
5106487	11 mm	10	5602482031975
5106488	12 mm	10	5602482019850
5106489	13 mm	5	5602482020412
5106490	14 mm	10	5602482031982
5106491	15 mm	5	5602482031999
5106492	16 mm	5	5602482032002
5106493	18 mm	5	5602482032019
5106494	20 mm	5	5602482032026
5106495	22 mm	5	5602482032033
5109874	25 mm	2	5602482032040

**LONGAS / LUNGAS**

5106496	300 x 6 mm	2	5602482012011
5106497	300 x 8 mm	2	5602482002425
5106498	300 x 10 mm	2	5602482002432
5106499	300 x 12 mm	2	5602482002449
5106500	30 x 14 mm	2	5602482002456
5106501	30 x 16 mm	2	5602482002463
5106502	300 x 18 mm	2	5602482002470
5106503	300 x 20 mm	2	5602482002487
5106504	400 x 6 mm	2	5602482012028
5106505	400 x 8 mm	2	5602482002494
5106506	400 x 10 mm	2	5602482002500
5106507	400 x 12 mm	2	5602482002517
5106508	400 x 14 mm	2	5602482002524
5106509	400 x 16 mm	2	5602482002531
5106510	400 x 18 mm	2	5602482002548
5106511	400 x 20 mm	2	5602482002555

**BROCA DIAMANTE - SUPER**

BROCA CONSTRUCCIÓN - SUPER

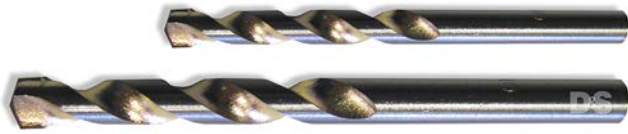

Código	Ref.		EAN
5109473	3 mm	100	5602482020528
5109474	4 mm	100	5602482020535
5104999	5 mm	100	5602482017436
5102466	6 mm	100	5602482017443
5105000	7 mm	100	5602482017450
5102467	8 mm	100	5602482017467
5103422	10 mm	100	5602482017474
5100871	11 mm	50	5602482022669
5102469	12 mm	50	5602482017481
5109478	13 mm	35	5602482020542
5109475	14 mm	35	5602482020559
5109476	15 mm	35	5602482020566
5109477	16 mm	30	5602482020573

**BROCA ESCAREADORA PARA MADEIRA**

BROCA PARA MADEIRA

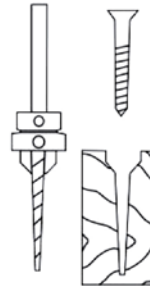

Brocas fabricadas em HSS com 5 arestas de corte, ajustável. Para utilizar com qualquer tipo de parafusos para madeira: cabeça chata, redonda ou oval.

Para ser usadas em madeira, plástico, metais macios...

Fornecida com chave t/humbrako.



Código	Ref.		EAN
5112912	49400030	3 mm	5602482043206
5112913	49400040	4 mm	5602482043213
5112914	49400050	5 mm	5602482043220
5112915	49400060	6 mm	5602482043237

**BROCA DIAMANTE**

BROCA CONSTRUCCIÓN



**Composição:**

- 5 peças: 4; 5; 6; 8 e 10 mm
- 8 peças: 3; 4; 5; 6; 7; 8; 9 e 10 mm

Código	Ref.		EAN
5103443	5 brocas		5602482014633
5105309	8 brocas		5602482014640

**BROCA HSS**

BROCA HSS



**Composição:**

- 13 peças: 1,5 a 7,5 mm
- 19 peças: 1 a 10 mm (intervalos de 0,5 mm)
- 25 peças: 1 a 13 mm (intervalos de 0,5 mm)

Código	Ref.		EAN
5102462	13 brocas   caixa metálica		5602482002753
5100183	19 brocas   caixa metálica		5602482002777
5102668	25 brocas   caixa metálica		5602482015340



**BROCA HSS**

BROCA HSS



Código	Ref.		EAN
5106691	0,5 mm	10	5602482035997
5106692	0,75 mm	10	5602482036000
5106693	0,8 mm	10	5602482036017
5105768	1 mm	10	5602482036024
5105769	1,25 mm	10	5602482036031
5105770	1,5 mm	10	5602482027350
5105771	1,75 mm	10	5602482036048
5105772	2 mm	10	5602482027367
5105773	2, 25 mm	10	5602482036055
5105774	2,5 mm	10	5602482027374
5105775	2,75 mm	10	5602482036062
5105776	3 mm	10	5602482027381
5105777	3,25 mm	10	5602482036079
5105778	3,5 mm	10	5602482027398
5105779	3,75 mm	10	5602482027404
5105780	4 mm	10	5602482027411
5105781	4,25 mm	10	5602482027428
5105782	4,5 mm	10	5602482027435
5105783	4,75 mm	10	5602482027442
5105784	5 mm	10	5602482027459
5105785	5,25 mm	10	5602482026086
5105786	5,5 mm	10	5602482027466
5105787	5,75 mm	10	5602482036093
5105788	6 mm	10	5602482027473
5105789	6,25 mm	10	5602482036109
5105790	6,5 mm	10	5602482027480
5105791	6,75 mm	10	5602482036116
5105792	7 mm	10	5602482027497
5105793	7,25 mm	10	5602482036123
5105794	7,5 mm	10	5602482027503
5105795	7,75 mm	10	5602482036130
5105796	8 mm	10	5602482027510
5105797	8,25 mm	10	5602482036147
5105798	8,5 mm	10	5602482027527
5105800	9 mm	10	5602482027534
5105801	9,25 mm	10	5602482036154
5105802	9,5 mm	10	5602482027541
5105804	10 mm	10	5602482027558
5105805	10,5 mm	10	5602482036161
5105806	11 mm	10	5602482027565
5105807	11,5 mm	10	5602482027572
5105808	12 mm	5	5602482027589
5105809	12,5 mm	5	5602482036178
5105810	13 mm	5	5602482027596
5105811	13,5 mm	5	5602482036185
5105812	14 mm	5	5602482036192

**BROCA HSS COM ENCABADOURO**

BROCA HSS VÁSTAGO REDUCIDO

Código	Ref.		EAN
5105813	14,5 mm	5	5602482036208
5105814	15 mm	5	5602482036215
5105815	15,5 mm	5	5602482036222
5105816	16 mm	5	5602482036239
5105825	16,5 mm	4	5602482036246
5105817	17 mm	4	5602482036253
5105818	17,5 mm	5	5602482036260
5105819	18 mm	4	5602482036277
5105820	18,5 mm	5	5602482036284
5105821	19 mm	4	5602482036291
5105822	19,5 mm	5	5602482036307
5105823	20 mm	4	5602482036314



**BROCA HSS COBALTO (8%)**

BROCA HSS COBALTO (8%)



Código	Ref.		EAN
5108872	1 mm	10	5602482019355
5105573	1,25 mm	10	5602482019362
5108874	1,5 mm	10	5602482019379
5108875	1,75 mm	10	5602482019386
5108876	2, mm	10	5602482019393
5108877	2,25 mm	10	5602482019409
5108878	2,5 mm	10	5602482019416
5108879	2,75 mm	10	5602482019423
5108880	3 mm	10	5602482019430
5108881	3,25 mm	10	5602482019447
5108882	3,5 mm	10	5602482019454
5108883	3,75 mm	10	5602482019461
5108884	4 mm	10	5602482019478
5108885	4,25 mm	10	5602482019485
5108886	4,5 mm	10	5602482019492
5108887	4,75 mm	10	5602482019508
5108888	5 mm	10	5602482019515
5108889	5,25 mm	10	5602482019522
5108890	5,5 mm	10	5602482019535
5108891	5,75 mm	10	5602482019546
5108892	6 mm	10	5602482019553
5108893	6,25 mm	10	5602482019560
5108894	6,5 mm	10	5602482019577
5108895	7 mm	10	5602482019584
5108896	7,5 mm	10	5602482019591
5108897	8 mm	10	5602482019607
5108898	8,5 mm	5	5602482019614
5108899	9 mm	5	5602482019651
5108900	9,5 mm	5	5602482019638
5108901	10 mm	5	5602482019645
5108902	10,5 mm	5	5602482019652
5108903	11 mm	5	5602482019669
5108905	11,5 mm	5	5602482019676
5108905	12 mm	5	5602482019683
5108906	12,5 mm	5	5602482019690
5108907	13 mm	5	5602482019706

**BROCAS HSS COBALTO (8%)**

Código	Quantidade	Características	Cód. EAN
5108857	170 peças	Caixa metálica	5602482013582

**BROCA HSS RETIFICADA**

BROCA HSS RETIFICADA



**Composição:**

- 19 peças: 1 a 10 mm (intervalos de 0,5 mm)
- 25 peças: 1 a 13 mm (intervalos de 0,5 mm)

Código	Ref.		EAN
5106166	19 brocas   caixa metálica		5602482015333
5108855	25 brocas   caixa metálica		5602482014244

**BROCA HSS COBALTO (8%)**

BROCA HSS COBALTO (8%)



**Composição:**

- 1 a 8 mm: 10 brocas cada medida
- 8,5 a 10 mm: 5 brocas cada medida

Código	Ref.		EAN
5108857	170 brocas   caixa metálica		5602482013582

**BROCA HSS RETIFICADA**

BROCA HSS RETIFICADA



Código	Ref.		EAN
5106133	1 mm	10	5602482036321
5108111	1,25 mm	10	5602482036338
5106134	1,5 mm	10	5602482036345
5108112	1,75 mm	10	5602482036352
5106135	2 mm	10	5602482036369
5106136	2,25 mm	10	5602482036376
5106137	2,5 mm	10	5602482036383
5106138	2,75 mm	10	5602482036390
5106139	3 mm	10	5602482036406
5106140	3,25 mm	10	5602482036413
5106141	3,5 mm	10	5602482036420
5106142	3,75 mm	10	5602482036437
5106143	4 mm	10	5602482036444
5106144	4,25 mm	10	5602482036451
5106145	4,5 mm	10	5602482036468
5106146	4,75 mm	10	5602482036475
5106147	5 mm	10	5602482036482
5106148	5,25 mm	10	5602482036499
5106149	5,5 mm	10	5602482036505
5106150	5,75 mm	10	5602482036512
5106151	6 mm	10	5602482036529
5108113	6,25 mm	10	5602482036536
5106152	6,5 mm	10	5602482036543
5106153	7 mm	10	5602482036550
5106154	7,5 mm	10	5602482036567
5106155	8 mm	10	5602482036574
5106156	8,5 mm	10	5602482036581
5106157	9 mm	10	5602482036598
5106158	9,5 mm	10	5602482036604
5106159	10 mm	10	5602482036611
5106160	10,5 mm	10	5602482036628
5106161	11 mm	10	5602482036635
5106162	11,5 mm	10	5602482036642
5106163	12 mm	5	5602482036659
5106164	12,5 mm	5	5602482036666
5106165	13 mm	5	5602482036673

**BROCA HSS RETIFICADA**

BROCA HSS RETIFICADA



Código	Ref.		EAN
5108858	13,5 mm	5	5602482036680
5108859	14 mm	5	5602482036697
5108860	14,5 mm	5	5602482036703
5108861	15 mm	5	5602482036710
5108862	15,5 mm	5	5602482036727
5108863	16 mm	5	5602482036734
5108864	16,5 mm	4	5602482036741
5108865	17 mm	4	5602482036758
5108866	17,5 mm	4	5602482036765
5108867	18 mm	4	5602482036772
5108868	18,5 mm	4	5602482036789
5108869	19 mm	4	5602482036796
5108870	19,5 mm	4	5602482036802
5108871	20 mm	4	5602482036819

**BROCA HSS RETIFICADA**

BROCA HSS RETIFICADA



**Composição:**

- 1 a 8 mm: 10 brocas cada medida
- 8,5 a 10 mm: 5 brocas cada medida

Código	Ref.		EAN
5108856	170 brocas   caixa metálica		5602482013575



**BROCA PARA PEDRA S.D.S.**

BROCA PARA PIEDRA S.D.S.:



Código	Ref.		EAN
5106512	4 x 100 mm		5602482017252
5106513	5 x 110 mm		5602482017269
5109472	5 x 160 mm		5602482015623
5106694	5,5 x 110 mm		5602482017498
5106695	5,5 x 160 mm		5602482017504
5106514	6 x 110 mm		5602482006041
5106515	6 x 160 mm		5602482005877
5106696	6 x 210 mm		5602482017511
5106697	6,5 x 110 mm		5602482017528
6106698	6,5 x 160 mm		5602482017535
5106516	7 x 110 mm		5602482017276
5106517	7 x 160 mm		5602482017283
5106518	8 x 110 mm		5602482005884
5106519	8 x 160 mm		5602482006003
5106520	8 x 210 mm		5602482017290
5106521	10x 110 mm		5602482017306
5106522	10 x 160 mm		5602482006010
5106523	10 x 210 mm		5602482006805
5106524	10 x 260 mm		5602482009639
5106525	10 x 410 mm		5602482017313
5106526	12 x 160 mm		5602482006027
5106527	12 x 210 mm		5602482009646
5106528	12 x 260 mm		5602482006881
5106529	12 x 410 mm		5602482017320
5106530	14 x 160 mm		5602482006812
5106531	14 x 210 mm		5602482009653
5106532	14 x 260 mm		5602482009660
5106533	14 x 410 mm		5602482017337
5106534	15 x 160 mm		5602482017344
5106700	15 x 210 mm		5602482017351
5100872	15 x 410 mm		5602482022676
5106535	16 x 210 mm		5602482006829
5106536	16 x 260 mm		5602482009677
5106536	16 x 410 mm		5602482017368
5106538	18 x 210 mm		5602482009684
5106539	18 x 260 mm		5602482009691
5106540	18 x 410 mm		5602482017375
5106541	20 x 210 mm		5602482009707
5106542	20 x 260 mm		5602482006836
5106543	20 x 410 mm		5602482017382
5106544	22 x 260 mm		5602482017399
5106545	22 x 410 mm		5602482017405
5106701	25 x 260 mm		5602482017412
5106546	25 x 410 mm		5602482017429

**BROCA PARA MADEIRA**

BROCA PARA MADERA



Código	Ref.		EAN
5109424	3 mm		560248202
5109425	4 mm		560248202
5103398	5 mm		560248202
5103399	6 mm		560248202
5103400	7 mm		560248202
5103401	8 mm		560248202
5103403	10 mm		560248202
5103404	12 mm		560248202
5103405	14 mm		560248202
5103406	16 mm		560248202

**BROCA PARA MADEIRA**

BROCA PARA MADERA



**Composição:**

- 8 peças: 3; 4; 5; 6; 7; 8; 9 e 10 mm

Código	Ref.		EAN
5102464	8 peças   caixa plástica		5602482002869

**FERRAMENTAS ELÉTRICAS  
HERRAMIENTAS ELÉCTRICAS**



**2024**

## APARAFUSADORA IMPACTO SEM FIO | 18V 2.0Ah

ATORNILLADOR IMPACTO | 18V 2.0Ah



**BRUSHLESS**  
**CORDLESS**

Características	
Potência	18V
Capacidade bateria	Li-Ion 2.0 Ah
Velocidade em vazio	0-2200 rpm
Binário máximo	180 Nm
Impactos por minuto	0-3300 ipm
Bucha	1/4"   6,35 mm
Peso	1110 gr.

Bucha hexagonal sem chave de 6,35 mm. Luz LED.

### Equipamento standard:

Bateria 18V 2.0Ah / Carregador / Gancho para o cinto / Mala

Portabrocas sin llave de 6.35 mm. Luz LED.

### Equipo estandar:

Baterías 18V 2.0Ah / Cargador / Gancho para cinturón / Maletín

Código	Ref.			EAN
5116092	DS5254	18V 2.0Ah	4	5602482052543

## BERBEQUIM/APARAFUSADORA | 12V 1.5Ah

TALADRO /ATORNILLADOR IMPACTO | 12V 1.5Ah



**CORDLESS**

Características	
Potência	12V
Capacidade bateria	Li-Ion 1.5 Ah
Posições aperto+furação	19+1
2 velocidade	0-350 / 0-1.200 rpm
Binário máximo	30 Nm
Peso	760 gramas

Carcaça em plástico robusto e duradouro. Bucha rápida 10 mm. Luz LED de trabalho. Idicação luminosa da carga da bateria.

**Capacidade de furação:** Madeira: 20 mm / Metal: 8 mm

### Equipamento standard:

Bateria 12V 1.5Ah / 1 carregador / 6 brocas HSS / 6 ponteiras / Porta ponteiras magnético / Mala

Caja engranajes en plastico d alta durabilidad. Portabrocas sin llave 10 mm. Luz LED. Indicación luminosa de carga de la batería.

**Capacidad de perforación:** Madera: 20 mm / Metal: 8 mm

### Equipo estandar:

Batería de 12V 1.5Ah / Cargador / 6 brocas HSS / 6 puntas / porta-puntas magnético / Maletín

Código	Ref.			EAN
5116089	DS5255	12V - 1,5 Ah	4	5602482052550



## BERBEQUIM/APARAFUSADORA | 18V 2.0Ah

TALADRO / ATORNILLADOR IMPACTO | 18V 2.0Ah



**BRUSHLESS**  
**CORDLESS**

Características	
Potência	18V
Capacidade bateria	Li-Ion 2 Ah
Posições aperto+furação	19 + 1
2 velocidades	1: 0-500 rpm 2: 0-1800rpm
Binário máximo	60 Nm
Peso	1250 gr.

Motor sem escovas que oferece mais potência e autonomia. 19 posições de torque para maior controlo nas tarefas de aparafusamento. Luz LED integrada.

### Capacidade de furação:

Madeira: 40 mm / Metal: 13 mm

### Equipamento standard:

Bateria 18V 2.0Ah / Carregador / Gancho para o cinto / Mala plástica

Motor con 2 velocidades mecánicas. Control de fuerza par con 22 posiciones para mayor precisión. Diseño compacto y ligero. Luz LED.

### Capacidad de perforación:

Madera: 40 mm / Metal: 13 mm

### Equipo estandar:

2 baterías de 2.0Ah 18V. / Cargador / Gancho para cinturón / Maletín

Código	Ref.		EAN
5116096	DS5256	18V - 2.0 Ah	4 5602482052567

## MARTELO SDS-PLUS SEM FIO | 18V 4.0Ah

MARTILLO SDS-PLUS SIN CABLE | 18V 4.0Ah



**BRUSHLESS**  
**CORDLESS**

Características	
Potência	18V
Capacidade bateria	Li-Ion 4.0 Ah
Energia de impacto	1.7 J
Bucha SDS plus / Adaptador bucha rápida	
Velocidade em vazio	0-1400rpm
Impactos por minuto	0-4500 ipm
Peso	2020 gr.

Motor sem escovas que proporciona maior potência e autonomia. Botão com 4 modos: furar, percutor e cinzelagem, regulação eletrónica da velocidade, luz LED. **Adaptador SDS+ com bucha de aperto rápida.**

### Capacidade furação:

Madeira: 28 mm / Metal: 13 mm / Betão: 22 mm

### Equipamento standard:

Bateria 18V 4.0Ah / Carregador / Punho lateral / Mala plástica

Motor sin escobillas que proporciona mayor potencia e autpnomia. Rueda con 4 modos: perforar, percutor e cinzelador. regulación electrónica de velocidad, luz LED. Adaptador SDS+ con mandril de liberación rápida.

### Capacidad perforación:

Madera: 28mm / Metal: 13mm / Hormigón: 22 mm

### Equipo estandar:

1 batería de 4.0Ah 18V. / Cargador / Empuñadura lateral / Maletín

Código	Ref.		EAN
5116100	DS5258	18V - 4.0 Ah	2 5602482052581

## LIXADORA ORBITAL | 18V 2.0Ah

LIJADORA ORBITAL | 18V 2.0Ah



### Características

Potência	18V
Capacidade bateria	Li-Ion 2.0 Ah
Velocidade em vazio	10000 opm
Ø do disco	125 mm
Peso	1020 gr.

Desenho compacto para maior controlo e comodidade. Fixação rápida das folhas de velcro. Saco para extração de pó. Saída para ligação a aspiradores.

### Equipamento standard:

Bateria 18 V 2.0Ah / Carregador / Mala plástica

Diseño compacto para mayor control y comodidad. Fijación rápida de las hojas mediante velcro. Bolsa de extracción de polvo. Salida para conexión de aspiradores

### Equipo estandar:

1 batería de 18 V 2.0Ah / Cargador / Maletín

**CORDLESS**

## REBARBADORA 125 MM | 18V 4.0Ah

AMOLADORA 125 MM | 18V 4.0Ah



### Características

Potência	18V
Capacidade bateria	Li-Ion 4.0 Ah
Velocidade em vazio	8500 rpm
Ø máx. do disco	125 mm
Rosca do eixo	M14
Peso	1535 gr.

Motor de alto desempenho que oferece até 8500 rpm. Desenho ergonómico e compacto. Bloqueio do gatilho para maior segurança. Punho lateral de 3 posições para maior controlo e conforto

### Equipamento standard:

Bateria 18 V 2.0Ah / Chave / Carregador / 1 disco / Mala plástica

Motor de alto rendimiento que proporciona hasta 8500 rpm. Diseño ergonómico y compacto. Bloqueo de gatillo para mayor seguridad. Empuñadura lateral con 3 posiciones que ofrece mayor control y comodidad.

### Equipo estandar:

Batería de 18 V 2.0Ah / LLave / Cargador / 1 disco / Maletín

**BRUSHLESS**

**CORDLESS**

Código	Ref.			EAN
5116099	DS5257	18V - 2.0 Ah	4	5602482052574

Código	Ref.			EAN
5116108	DS5265	18V - 4.0 Ah	4	5602482052659



**MULTIFERRAMENTA  
KIT 5 EM 1**

**18V**  
Li-Ion 2.0Ah



Cabeça berbequim	<b>DS5259D</b>
Rotações em vazio	0-350/1200 rpm
Impactos minuto	0-18000 ipm
Torque máximo	28 Nm



Cabeça oscilante	<b>DS5260D</b>
Rotações em vazio	16.000 rpm
Velocidades	2 macânicas



Cabeça serra circular	<b>DS5261D</b>
Rotações em vazio	0-4.000 rpm
Disco	Ø85x15mm 20T



Cabeça serra recortes	<b>DS5262D</b>
Rotações em vazio	0-2.200 cpm
Curso	15 mm



Cabeça tupia	<b>DS5263D</b>
Rotações em vazio	6.000 rpm
Fresa	6.35 mm

## CORDLESS

Código	Ref.			EAN
5116107	DS5264	5 em 1   18V - 2.0Ah	2	5602482052642
5116106	DS5422D	corpo (665 gramas)	1	5602482054226
5116101	DS5259D	cabeça berbequim	1	5602482052598
5116102	DS5260D	cabeça oscilante	1	5602482052604
5116103	DS5261D	cabeça serra circular	1	5602482052611
5116104	DS5262D	cabeça serra recortes	1	5602482052628
5116105	DS5263D	cabeça tupia	1	5602482052635



## SERRA CIRCULAR | 18v 4.0Ah

SIERRA CIRCULAR | 18v 4.0Ah



Características	
Potência	18V
Capacidade bateria	Li-Ion 4.0 Ah
Velocidade	0-3650 rpm
Disco	Ø 185x16 mm
Profundidade corte 90°	50 mm
Profundidade corte 45°	35 mm
Capacidade bisel	45°
Peso	2620 gr.

Serra com travão electrónico com batente de disco para maior segurança. Luz LED para iluminar a linha de corte. Saída para ligação de aspiradores. Ajuste da profundidade de corte sem chave. Capacidade máxima de corte de até 65mm.

### Equipamento standard:

Bateria 18 V 4.0Ah / Carregador / Disco de corte / Mala plástica

Sierra con freno electrónico con parada de disco para mayor seguridad. Luz LED para iluminar la línea de corte. Salida para conexión de aspiradores. Ajuste de profundidad de corte sin llave. Capacidad máxima de corte hasta 65mm.

### Equipo estandar:

1 batería de 18 V 4.0Ah / Cargador / Disco / Maletín

**BRUSHLESS**

**CORDLESS**



Código	Ref.			EAN
5116109	DS5266	18V - 4.0Ah	2	5602482052666
5118780	DS5623-24T	185x16x2,0 mm-24T	DISCO	5602482056237
5116419	DS5872-48T	185x16x2.4 mm - 48T	DISCO	5602482058729

## SERRA DE RECORTES | 18V 2.0Ah

SIERRA DE CALAR | 18V 2.0Ah



Características	
Potência	18V
Capacidade bateria	Li-Ion 2.0 Ah
Velocidade em vazio	0-3000 cpm
Curso da lâmina	25 mm
Capacidade bisel	45°
Peso	1820 gr.

Ação pendular com 3 configurações de pêndulo para corte em vários materiais e aplicações. Velocidade variável. Troca de lâminas sem ferramentas para maior rapidez e comodidade. Capacidade de bisel até 45° para cortes angulares

Capacidade corte: Madeira: 80 mm / Metal: 8 mm

### Equipamento standard:

Bateria 18 V 2.0Ah / Carregador / 2 serras / Chave / Mala plástica

Acción pendular con 3 ajustes de pendulación para cortes en diversos materiales y aplicaciones. Velocidad variable. Cambio de las hojas sin necesidad de herramientas para mayor rapidez y comodidad. Corte a bisel de hasta 45° para cortes en ángulo.

Capacidad de corte: Madera: 80 mm / Metal: 6 mm

### Equipo estandar:

1 batería de 18 V 2.0Ah / Cargador / 2 hojas / Llave / Maletín

**BRUSHLESS**

**CORDLESS**

Código	Ref.			EAN
5116110	DS5267	18V - 2.0Ah	4	5602482052673

## BATERIA DE LÍTIO | 12V 1.5 Ah

BATERÍA DE LITIO | 12V 1.5 Ah



A tecnologia de íões de lítio proporciona um ótimo desempenho e tempo de funcionamento. Sem efeito memória e virtualmente sem descarregamento automático. Produtividade máxima e menos tempo de paragem.

Tecnología de iones de litio que proporciona un rendimiento y autonomía óptimos. Sin efecto memoria y sin descarga automática. Máxima productividad y pausas más cortas.

Código	Ref.			EAN
5116093	DS5268	carga: 60 min.   175 gr.	1	5602482052680

## CARREGADOR BATERIA | 12V - 2.4A

CARGADOR BATERÍA | 12 - 2.4A



Carrega baterias Li-Ion de 12V com capacidades de 1.5Ah. Indicadores LED do processo de carga.

Carga baterías Li-Ion de 18V con capacidad de 1.5Ah. Indicadores LED del proceso de carga.

Código	Ref.			EAN
5116097	DS5271	12V - 2.4A	1	5602482052710

## BATERIA DE LÍTIO | 18V 2.0 Ah

BATERÍA DE LITIO | 18V 2.0 Ah



A tecnologia de íões de lítio proporciona um ótimo desempenho e tempo de funcionamento. Sem efeito memória e virtualmente sem descarregamento automático. LED indicador de carga da bateria.

Tecnología de iones de litio que proporciona un rendimiento y autonomía óptimos. Sin efecto memoria y sin descarga automática. LED indicador de carga da batería.

Código	Ref.			EAN
5116094	DS5269	carga: 45 min.   400 gr.	1	5602482052697

## BATERIA DE LÍTIO | 18V 4.0 Ah

BATERÍA DE LITIO | 18V 4.0 Ah



A tecnologia de íões de lítio proporciona um ótimo desempenho e tempo de funcionamento. Sem efeito memória e virtualmente sem descarregamento automático. LED indicador de carga da bateria.

Tecnología de iones de litio que proporciona un rendimiento y autonomía óptimos. Sin efecto memoria y sin descarga automática. LED indicador de carga da batería.

Código	Ref.			EAN
5116095	DS5270	4.0 Ah   carga: 90 min.	1	5602482052703
5116407	DS5819	5.0 Ah   carga: 120 min.	1	5602482058194

## CARREGADOR BATERIA | 18V

CARGADOR BATERÍA | 18V



Carrega baterias Li-Ion de 18V com capacidades de 2.0Ah e 4.0Ah. Indicadores LED do processo de carga.

Carga baterías Li-Ion de 18V con capacidad de 2.0Ah y 4.0Ah. Indicadores LED del proceso de carga.

Código	Ref.			EAN
5116098	DS5272	2.4A	1	5602482052727
5116408	DS5820	3.5A   RÁPIDO	1	5602482058200

## BERBEQUIM | 450W

TALADRO | 450W



Características	
Potência	450W
Velocidade em vazio	0-3.200 rpm
Bucha rápida	8 - 10 mm
Voltagem	220V - 50Hz
Peso	1.300 kgs.

**Capacidade de furação:**  
Madeira: 20 mm / Metal: 10 mm

**Capacidad de perforación:**  
Madera: 20 mm / Metal: 10 mm

Código	Ref.			EAN
5116025	DS5281	450W	10	5602482052819

## BERBEQUIM PERCUTOR 850W | 1 VELOCIDADES

TALADRO PERCUTOR 850W | 1 VELOCIDAD



Características	
Potência	850W
Velocidade em vazio	0-2.800 rpm
Voltagem	220V - 50Hz
Peso	2.500 kgs.

**Capacidade de furação:**  
Madeira: 20 mm / Metal: 10 mm / Betão: 13 mm

**Equipamento standard:**  
Punho auxiliar

**Capacidad de perforación:**  
Madera: 20 mm / Metal: 10 mm / Mampostería: 1 mm

**Equipo estandar:**  
Empuñadura lateral

Código	Ref.			EAN
5114912	DS5116	850W	5	5602482051164

## BERBEQUIM PERCUTOR 1050W | 2 VELOCIDADES

TALADRO PERCUTOR 1050W | 2 VELOCIDADES



Características	
Potência	1050W
Velocidade em vazio	0-1.200 / 0-3.000 rpm
Voltagem	220V - 50Hz
Peso	4.0 kgs.

**Capacidade de furação:**  
Madeira: 40 mm / Metal: 13 mm / Betão: 16 mm

**Equipamento standard:**  
Punho auxiliar / batente de profundidade

**Capacidad de perforación:**  
Madera: 40 mm / Metal: 13 mm / Mampostería: 16 mm

**Equipo estandar:**  
Empuñadura lateral / Tope de profundidad

Código	Ref.			EAN
5114913	DS5117	1.050W	5	5602482051171



## MARTELO COMBINADO SDS-PLUS 800W | 2.5 JOULES

MARTILLO SDS-PLUS 800W | 2.5 JOULES



### Características

Potência	800W
Velocidade em vazio	0-1050 rpm
Energia impacto	2.5 Joules
Impactos por minuto	5.200 ipm
Tipo bucha	SDS PLUS
Peso	2.3 kg

### Capacidade de furação:

Madeira: 30 mm / Metal: 13 mm / Betão: 16 mm

**Equipamento standard:** Punho auxiliar / batente de profundidade / 3 brocas / 1 ponteiro / 1 cinzel / mala plástica

### Capacidad de perforación:

Madera: 30 mm / Metal: 13 mm / Mampostería: 16 mm

**Equipo estandar:** Empuñadura lateral / Tope de profundidad / 3 brocas / 2 punteros / maletín



Código	Ref.		EAN
5116085	DS5289	800W	5602482052895

## MARTELO COMBINADO SDS-PLUS 1.300W | 5.5 JOULES

MARTILLO SDS-PLUS 1.300W | 5.5 JOULES



### Características

Potência	1.300W
Velocidade em vazio	0-850 rpm
Energia impacto	5.5 Joules
Impactos por minuto	4.200 ipm
Tipo bucha	SDS PLUS
Peso	4.9 kg

### Capacidade de furação:

Madeira: 40 mm / Metal: 13 mm / Betão: 32 mm

**Equipamento standard:** Punho auxiliar / batente de profundidade / 3 brocas / 1 ponteiro / 1 cinzel / mala plástica

### Capacidad de perforación:

Madera: 40 mm / Metal: 13 mm / Mampostería: 32 mm

**Equipo estandar:** Empuñadura lateral / Tope de profundidad / 3 brocas / 2 punteros / maletín



Código	Ref.		EAN
5116084	DS5290	1.300W	5602482052901

## MARTELO COMBINADO SDS-MAX 1.600W | 9 JOULES

MARTILLO SDS-MAX 1.600W | 9 JOULES



Características	
Potência	1.600W
Velocidade em vazio	0-560 rpm
Energia impacto	9 Joules
Impactos por minuto	3.600 ipm
Tipo bucha	SDS MAX
Peso	10 kg

Adequado para grandes brocas, furos profundos ou operações de danos.

- Punho ergonómico.
- Sistema de rotação único de bloqueia do cinzel em 12 posições
- Motor de alto torque com desenho à prova de pó.

Adequado para brocas de gran tamaño, perforación de agujeros profundos u operaciones de daños.

- Mango ergonómico.
- Exclusivo sistema de rotación con bloqueo de cincel de 12 posiciones.
- Motor de alto par con diseño a prueba de polvo.

**Capacidade de furação:**

Betão: 40 mm

**Equipamento standard:**

Punho auxiliar / 1 ponteiro / 1 broca / 1 bisnaga massa de lubrificação / mala plástica

**Capacidad de perforación:**

Mampostería: 40 mm

**Equipo estandar:**

Empuñadura lateral / 1 puntero / 1 broca / grassa / maletín



Código	Ref.		EAN
5117619	DS5625 1.600W	2	5602482056251

## MARTELO COMBINADO SDS-MAX 1.600W | 25 JOULES

MARTILLO SDS-PLUS 1.600W | 25 JOULES



Características	
Potência	1.600W
Velocidade em vazio	175-350 rpm
Energia impacto	25 Joules
Impactos por minuto	2.350 ipm
Tipo bucha	SDS MAX
Peso	11.5 kg

Adequado para grandes brocas, furos profundos ou operações de danos. Sistema de rotação único de bloqueio do cinzel em 16 posições. Motor de alto torque: 6 modos de desaceleração para uma entrada de torque suave.

Adequado para brocas de gran tamaño, perforación de agujeros profundos u operaciones de daños. Sistema exclusivo de rotación del cincel con bloqueo de 16 posiciones. Motor de alto par: 6 modos de deceleración para una entrada de par suave.

**Capacidade de furação:**

Betão: 50 mm

**Equipamento standard:**

Punho auxiliar / 1 ponteiro / 1 cinzel / 1 broca / 1 bisnaga massa de lubrificação / mala plástica

**Capacidad de perforación:**

Mampostería: 50 mm

**Equipo estandar:**

Empuñadura lateral / 2 punteros / 1 broca / grassa / maletín



Código	Ref.		EAN
	DS5625 1.600W	1	5602482056268

## MARTELO DEMOLIDOR SDS-MAX 1.300W | 15 JOULES

MARTILLO SDS-MAX 1.300W | 15 JOULES



### Características

Potência	1.300 W
Energia de impacto	15 joules
Impactos por minuto	3.900 ipm
Bucha	SDS MAX
Classe isolamento	II / <input type="checkbox"/>
Peso	5.3 kg.

Pega ergonómica com interruptor de bloqueio, sistema de rotação exclusivo, punho auxiliar giratório (360°), estrutura dupla anti-vibração.

### Equipamento standard:

Punho auxiliar / 1 ponteiro / 1 cinzél / 1 bisnaga massa de lubrificação / mala plástica

Empuñadura ergonómica con interruptor de bloqueio, exclusivo sistema de rotación, empuñadura auxiliar giratoria (360°), doble estructura antivibración.

### Equipo estandar:

Empuñadura lateral / 2 punteros / grassa / maletín



Código

Ref.



EAN

5116086

DS5291

1.300W

2

5602482052918

## MARTELO DEMOLIDOR SDS-MAX 1.700W | 45 JOULES

MARTILLO SDS-MAX 1.700W | 45 JOULES

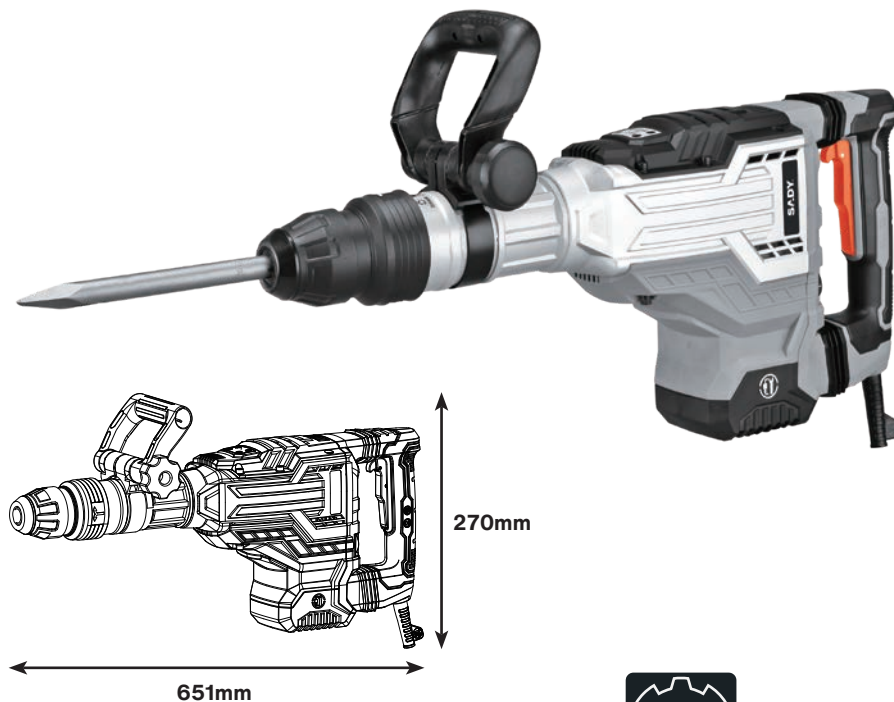

### Características

Potência	1.700 W
Energia de impacto	45 joules
Impactos por minuto	2.2000 ipm
Bucha	SDS MAX
Classe isolamento	II / <input type="checkbox"/>
Peso	11 kg.

Interruptor de velocidade variável, punho auxiliar giratório (360°), estrutura dupla anti-vibração.

### Equipamento standard:

Punho auxiliar / 1 ponteiro / 1 cinzél / 1 bisnaga massa de lubrificação / mala plástica

Interruptor de velocidad variable, empuñadura auxiliar giratoria (360°), doble estructura antivibración.

### Equipo estandar:

Empuñadura lateral / 2 punteros / grassa / maletín



Código

Ref.



EAN

5116087

DS5292

1.700W

1

5602482052925



## LIXADORA DE DETALHES | 75W

LIJADORA DE DETALLA | 75W



### Características

Potência	75W
Velocidade em vazio	11.000 rpm
Dimensão da lixa	113x93 mm
Nível pressão sonora	58 dB (A)
Vibrações	3.15 m/s <sup>2</sup>
Peso	750 gr.

Código	Ref.			EAN
5115000	DS5179	75 watt	8	5602482051799

## LIXADORA ROTORBITAL | 350W

LIJADORA ROTORBITAL | 350W



### Características

Potência	350W
Velocidade em vazio	13.000 rpm
Diâmetro da base	Ø 125 mm
Nº de velocidades	5
Peso	1.7 kg.

Código	Ref.			EAN
5114999	DS5180	350 watt	4	5602482051805

## LIXADORA VIBRATÓRIA | 150W

LIJADORA ORBITAL | 150W



### Características

Potência	150W
Velocidade em vazio	12.000 rpm
Dimensão da base	90 x 187 mm
Peso	1.5 kg

Código	Ref.			EAN
5114998	DS5181	150 watt	4	5602482051812

## LIXADORA PLACAS GESSO CARTONADO | 820W

LIJADORA PANEL YESO | 820W



### Características

Potência	820W
Diâmetro disco	225 mm
Comprimento	1,10 - 1.65 met.
Velocidade em vazio	600-1.1800 rpm
Anel LED	10W (360°C)
Peso	4,000 kgs.

Desenho ergonômico com braço extensível de até 1,65 metros de comprimento para alcançar áreas altas. O interruptor protegido contra poeiras. Acabamentos precisos graças ao anel de luz LED 360° que mostra a irregularidade da superfície. Arranque suave para maior controle.

#### Equipamento standard:

Adaptador aspirar pó /tubo / discos de lixa / mala plástica

Diseño ergonómico con brazo extensible de hasta 1,65 metros de longitud para alcanzar zonas altas. El interruptor está protegido contra el polvo. Acabados precisos gracias al anillo de luz LED de 360° que muestra las irregularidades de la superficie. Arranque suave para un mayor control.

#### Equipo estandar:

Adaptador para aspirador / tubo / discos / maletín

Código	Ref.		EAN
5116136	DS5288	820 Watt	5602482052888

## LIXADORA PLACAS GESSO CARTONADO | 750W

LIJADORA PANEL YESO | 750W



### Características

Potência	750W
Diâmetro disco	180 mm
Velocidade variável	1500-2700 rpm
Anel LED	10W (360°C)
Peso	2,400 kgs.

O desenho ergonômico com aderência suave proporciona uma operação confortável. Auto-sucção, com sistema de extração de pó, não é necessário aspirador, tornando toda a operação de lixagem extremamente conveniente. Cobertura da almofada de lixar é ajustável. Iluminação LED da área de lixagem

#### Equipamento standard:

Adaptador aspirar pó /tubo / discos lixa / mala plástica

El diseño ergonómico con agarre suave proporciona un manejo cómodo. Autoaspirante, con sistema de extracción de polvo, no necesita aspiradora, lo que hace que toda la operación de lijado sea extremadamente cómoda. La cubierta de la almohadilla de lijado es ajustable. Iluminación LED de la zona de lijado.

#### Equipo estandar:

Adaptador para aspirador / tubo / discos / maletín

Código	Ref.		EAN
5116135	DS5287	750 Watt	5602482052871

## MISTURADOR ELÉTRICO

MEZCLADORA DE CEMENTO COLA



Características		
Artigo	DS5282	DS5283
Potência	1.200W	1.600W
Velocidade em vazio		
1ª velocidade	0~680 rpm	140~460 rpm
2ª velocidade		300~750 rpm
Volume mistura	80 litros	120 litros
Diâmetro da vareta	M14xØ120 mm	M14xØ140 mm
Peso (vareta incluída)	2,800 kgs.	3,550 kgs.

Regulação electrónica da velocidade, arranque silencioso, bloqueio do interruptor na posição ON, batedor com encaixe M14.

DS5282 - fornecido em caixa de cartão + 1 batedor metálico  
DS5283 - fornecido em estojo plástico + 1 batedores metálico

Regulación electrónica de la velocidad, arranque silencioso, bloqueo del interruptor en posición ON, batidor con toma M14.

DS5282 - suministrado en caja de cartón + 1 batidor metálico  
DS5283 - suministrado en un estuche de plástico + 1 batidor metálico

Código	Ref.		EAN
5116133	DS5282	1200 Watt	5602482052826
5116134	DS5283	1600 Watt	5602482052833

## MULTIFERRAMENTA OSCILANTE | 300W

MULTIHERRAMIENTA OSCILANTE | 300W



Características	
Potência	300W
Velocidade em vazio	15.000-22.000 rpm
Ângulo de oscilação	3°
Peso	kgs.

Velocidade variável para diferentes aplicações. Punho macio para melhor trabalho e indicador de energia. Fornecida com diferentes acessórios para lijar, cortar e serrar.

**Equipamento standard:**  
2 acessórios, 2 lixas e chave

Velocidad variable para diferentes aplicaciones. Agarre suave para un mejor trabajo e indicador de potencia. Se suministra con diferentes accesorios para lijar, cortar y serrar.

**Equipo estandar:**  
2 accesorios, 2 lijas y llave



Código	Ref.		EAN
5116139	DS5284	300 Watt	5602482052840



## PISTOLA DE AR QUENTE | 2000W

PISTOLA DE AIRE CALIENTE | 2000W



### Características

Potência	2000W
Fluxo de ar	I: 300 lit./min. II: 500 lit./min
Temperatura de trabalho	I: 450°C II: 600°C
Peso	650 grs.

Pistola de ar quente de 2000W com proteção dupla para prolongar a vida útil da pistola.

### Equipamento standard:

Pistola de aire caliente de 2000W con doble protección para prolongar la vida de la herramienta.

### Equipo estandar:

Código	Ref.		EAN
5116141	DS5182	2000 Watt	5602482051829

## PISTOLA DE AR QUENTE | 2000W

PISTOLA DE AIRE CALIENTE | 2000W



### Características

Potência	2000W
Fluxo de ar	250/500 lit./min.
Temperatura de trabalho	I: 50°C II: 50-450°C III: 50-600°C
Peso	850 grs.

Pistola de ar quente de semi profissional com regulador variável de temperatura e fluxo de ar, para um uso contínuo. Proteção dupla para prolongar a vida útil da pistola. Punho ergonómico com cobertura em borracha que proporciona máximo conforto.

### Equipamento standard:

Pistola de aire caliente de 2000W con control variable de temperatura y flujo de aire, para un uso continuo. Doble protección para prolongar la vida de la herramienta. Empuñadura ergonómica con recubrimiento de goma para proporcionar máximo confort

### Equipo estandar:

Código	Ref.		EAN
5116142	DS5183	2000 Watt	5602482051836



## PLAINA | 1050W

CEPILLO | 1050W



### Características

<b>Potência</b>	1.050W
<b>Velocidade em vazio</b>	16.000 rpm
<b>Profundidade máx. corte</b>	0 - 3 mm
<b>Largura de corte</b>	82 mm
<b>Ajustes de rebaixo</b>	0 - 3 mm
<b>Peso</b>	4.600 kgs.

Plaina eléctrica de 1.050W para óptima eliminação de madeira. Controlo de profundidade para ajuste mais preciso da profundidade de corte. Diferentes tamanhos de biselado através das ranhuras fresadas na base da máquina

Cepillo eléctrico 1.050W para la óptima eliminación de material. Control de profundidad para un ajuste mas preciso de la profundidad de corte. Diferentes tamaños de biselado mediante ranuras fresadas en la base de la maquina.

Código	Ref.			EAN
5114916	DS5118	82 mm   1.050W	4	5602482051188

## POLIDORA PARA METAL 1200W | 180 MM

PULIDORA PARA METAL 1200W | 180 MM



### Características

<b>Potência</b>	1200W
<b>Velocidade em vazio</b>	0-600/3.300 rpm
<b>Ø máximo do disco</b>	150/180/230 mm
<b>Rosca do eixo</b>	M14
<b>Peso</b>	3,000 kg

Selector de velocidade que permite ao utilizador mudar a velocidade para se adaptar perfeitamente às aplicações específicas. Bloqueio do fuso para fácil remoção da boina de polimento.

Selector de velocidad que permite al usuario cambiar la velocidad para adaptarse perfectamente a las aplicaciones específicas. Bloqueo del husillo para facilitar la retirada de la boquilla de pulido.

Código	Ref.			EAN
5116137	DS5286	disco 180 mm		5602482052864

## POLIFUSORA | 1500W

POLIFUSOR | 1500W



### Características

<b>Potência</b>	1500W
<b>Temperatura</b>	0C° - 300°C
<b>Matrizes</b>	Ø 20, 25, 32, 40,50, 63 mm
<b>Peso</b>	950 grs.

Polifusora eletrónica com regulador de temperatura para tubos e acessórios de plástico desenhado para soldar tubos e acessórios de PE, PP, PB e PVDF, tanto na oficina como nas obras. Fornecida com mala metálica para transporte e armazenagem.

Polifusor electrónico con controlador de temperatura para tubos y accesorios de plástico diseñado para soldar tubos y accesorios de PE, PP, PB y PVDF, tanto en el taller como en la obra. Estuche metálico para su transporte y almacenamiento.

Código	Ref.			EAN
5116138	DS5285	1500 Watt		5602482052857

## REBARBADORA 750W | 115 MM

AMOLADORA 750W | 115 MM



### Características

Potência	750W
Velocidade em vazio	11.000 rpm
Ø máximo do disco	115 mm
Rosca do eixo	M14
Peso	2.200 kgs

Potente motor, proporciona até 11.000 rpm. Proteção contra re-arranque. 3 posições do punho lateral para maior conforto e controlo. Bloqueio de eixo para uma substituição do disco fácil e rápida.

Motor de alta potencia, hasta 11.000 rpm. Protección contra re-arranque. Empuñadura con 3 posiciones para mayor control y comodidad. Bloqueo del eje para una sustitución fácil y rápido del disco.

Código	Ref.			EAN
5114909	DS5119	115 mm   750W	6	5602482051195

## REBARBADORA 950W | 125 MM

AMOLADORA 950W | 125 MM



### Características

Potência	950W
Velocidade em vazio	12.000 rpm
Ø máximo do disco	125 mm
Rosca do eixo	M14
Peso	2.800 kgs.

Potente motor, proporciona até 12.000 rpm. Proteção contra re-arranque. 3 posições do punho lateral para maior conforto e controlo. Bloqueio de eixo para uma substituição do disco fácil e rápida.

Motor de alta potencia, hasta 12.000 rpm. Protección contra re-arranque. Empuñadura con 3 posiciones para mayor control y comodidad. Bloqueo del eje para una sustitución fácil y rápido del disco.

Código	Ref.			EAN
5114910	DS5120	125 mm   850W	6	5602482051201

## REBARBADORA 2350W | 230 MM

AMOLADORA 2350W | 230 MM



### Características

Potência	2.350W
Velocidade em vazio	6.300 rpm
Ø máximo do disco	230 mm
Rosca do eixo	M14
Peso	6.400 kgs.

Potente motor de 2.350W proporciona até 6.300 rpm. 3 posições do punho lateral para maior conforto e controlo. Bloqueio de eixo para uma substituição do disco fácil e rápida. Arranque suave.

Motor de alta potencia de 2.350W proporciona hasta 6.300 rpm. Empuñadura con 3 posiciones para mayor control y comodidad. Bloqueo del eje para una sustitución fácil y rápido del disco. Arranque suave.

Código	Ref.			EAN
5114949	DS5121	230 mm   2.350W	2	5602482051218



## SERRA CIRCULAR | 1400W

SIERRA CIRCULAR | 1400W



### Características

<b>Potência</b>	1.400W
<b>Velocidade em vazio</b>	5.500 rpm
<b>Profundidade corte 90°</b>	65 mm
<b>Profundidade corte 45°</b>	45 mm
<b>Diâmetro do disco</b>	185 mm
<b>Diâmetro furo</b>	16 mm
<b>Capacidade de bisel</b>	0-45°
<b>Peso</b>	5.000 kgs

Motor de 1.400 W. Punho secundário para um uso mais cómodo, seguro e preciso. Alavanca de ajuste rápido da profundidade de corte. Adaptador para ligar a um aspirador. Guia de corte com laser.

Motor de 1.400W. Empuñadura secundaria para un uso más cómodo, seguro y preciso. Palanca de ajuste rápido de la profundidad de corte. Adaptador para conectar un aspirador. Guia de corte con laser.

Código	Ref.			EAN
5114917	DS5122	disco 185 mm	2	5602482051225

## SERRA CIRCULAR | 2000W

SIERRA CIRCULAR | 2000W



### Características

<b>Potência</b>	2.000W
<b>Velocidade em vazio</b>	4.500 rpm
<b>Profundidade corte 90°</b>	85 mm
<b>Profundidade corte 45°</b>	56 mm
<b>Diâmetro do disco</b>	235 mm
<b>Diâmetro furo</b>	30 mm
<b>Capacidade de bisel</b>	0-45°
<b>Peso</b>	5.000 kgs

Potente motor de 2000W, de alto rendimento proporciona até 4.500 rpm para cortes exigentes. Corte em bisel até 45° com ajuste sem chave para cortes angulares. Saída para conexão de aspiradores de pó. Profundidade de corte de até 85mm.

Potente motor de 2.000 W de alto rendimiento que proporciona hasta 4.500 rpm para cortes exigentes. Corte en bisel de hasta 45° con ajuste sin llave para cortes en ángulo. Salida para conexión de aspiradores. Profundidad de corte de hasta 85 mm.

Código	Ref.			EAN
5116413	DS5733KC	disco 235x30 mm		5602482057333

## SERRA DE RECORTES PENDULAR | 710W

SIERRA DE CALAR PENDULAR | 710W



### Características

<b>Potência</b>	710W
<b>Velocidade em vazio</b>	800 - 3.100 rpm
<b>Dimensão do golpe</b>	19 mm
<b>Capacidade bisel</b>	45°
<b>Peso</b>	2.400 kgs.

Serra de recortes de 710W com 4 posições de corte. Substituição das folhas de serra sem ferramentas. Ação pendular ajustável que dá uma maior capacidade de corta e maior duração das serras. Base ajustável sem ferramentas para o corte em bisel.

### Capacidade de corte:

Madeira: 65 mm / Metal: 6 mm / Alumínio: 12 mm

Sierra de calar pendular 710W. Cambio de las hojas de sierra sin herramientas. Acción pendular ajustable da una mayor capacidad de corte y larga vida de la hoja de sierra. Base ajustable sin herramientas para cortes a bisel. Acepta hojas de sierra con eje en T y en U

### Capacidad de Corte:

Madera: 65 mm / Metal: 6 mm / Aluminio: 12 mm

Código	Ref.			EAN
5114914	DS5123	710W	5	5602482051232

## SERRA DE RECORTES PENDULAR | 750W

SIERRA DE CALAR PENDULAR | 750W



### Características

<b>Potência</b>	750W
<b>Velocidade em vazio</b>	1.000 - 3.000 rpm
<b>Dimensão do golpe</b>	22 mm
<b>Capacidade bisel</b>	45°
<b>Peso</b>	2.900 kgs.

Potente serra de recortes de 750W com 4 posições de corte. Substituição das folhas de serra sem ferramentas. Ação pendular ajustável que dá uma maior capacidade de corta e maior duração das serras. Base ajustável sem ferramentas para o corte em bisel.

### Capacidade de corte:

Madeira: 80 mm / Metal: 6 mm / Alumínio: 12 mm

Potente sierra de calar pendular 750W. Cambio de las hojas de sierra sin herramientas. Acción pendular ajustable da una mayor capacidad de corte y larga vida de la hoja de sierra. Base ajustable sin herramientas para cortes a bisel.

### Capacidad de Corte:

Madera: 80 mm / Metal: 6 mm / Aluminio: 12 mm

Código	Ref.			EAN
5114915	DS5124	750W	5	5602482051249

## MÁQUINA PARA SERRAR MADEIRA | 2200W

MAQUINA SERRAR MADERA | 2200W



### Características

<b>Potência</b>	2200W
<b>Altura máx. corte</b>	a 45° - 50 mm a 90° - 83 mm
<b>Diâmetro do disco</b>	315x30x3,0mm - 24T
<b>Regime em vazio</b>	2800 rpm
<b>Altura da mesa</b>	850 mm
<b>Mesa</b>	800 x 550 mm
<b>Extensão da mesa</b>	800 x 400 mm
<b>Nível pressão acústica</b>	83,0 dB (A)
<b>Nível intensidade acústica</b>	98,7 dB (A)
<b>Peso</b>	44 kg

Máquina para serrar madeira com estrutura em aço muito resistente, com rodas e punho para maior mobilidade, tubo de aspiração para remoção de poeiras.

Cortadora de madera con estructura de acero muy resistente, con ruedas y asa para mayor movilidad, tubo de succión para eliminar el polvo.

Código	Ref.			EAN
5115001	DS2409	2200 watt	1	5602482024090

## SERRA DE MESA | 1800W

SIERRA DE MESA | 1800W



### Características

<b>Potência</b>	1.800W - 230~50Hz
<b>Capacidade de corte</b>	a 45° - 65 mm a 90° - 85 mm
<b>Diâmetro do disco</b>	250 x 30 mm
<b>Comprimento corte</b>	900 mm
<b>Regime em vazio</b>	5000 rpm
<b>Mesa</b>	583 x 563 mm
<b>Extensão mesa</b>	583 x 165 mm
<b>Corte em bisel</b>	0 - 45°
<b>Nível pressão sonora</b>	LpA = 91 dB (A)
<b>Nível potência sonora</b>	LwA = 104 dB (A)
<b>Peso</b>	22 kg

Serra de mesa com 1800W de potência e capacidade máxima de corte de 85mm. Manivela para ajustar a profundidade de corte. Indicada para corte de madeira e materiais semelhantes e ideal para uso em estaleiros de construção civil.

Sierra de mesa con 1800W de potencia y capacidad máxima de corte de 85mm. Mango para ajustar la profundidad de corte. Adecuada para cortar madera y materiales similares e ideal para su uso en obras de construcción..

Código	Ref.			EAN
5116441	DS5732ZP	1800 watt	1	5602482057326



## SERRA ESQUADRIA TELESCÓPICA | 1500W

### INGLETADORA TELESCÓPICA | 1500W



#### Características

<b>Potência</b>	1.500W - 230~50Hz
<b>Capacidade de corte</b>	a 45° - 35 mm
	a 90° - 70 mm
<b>Diâmetro do disco</b>	216 x 30mm
<b>Regime em vazio</b>	4500 rpm
<b>Corte em bisel</b>	0 - 45°
<b>Nível pressão acústica</b>	96,0 dB (A)
<b>Nível intensidade acústica</b>	106 dB (A)
<b>Peso</b>	10 kg

Serra de esquadria destinada ao corte de madeira e materiais semelhantes, adequada para cortes retos e curvos com ângulos de esquadria de até 45°. Controlo do bisel montado lateralmente para ajustes rápidos e fáceis do bisel à esquerda ou à direita. Fornecida com saco para o pó, disco de corte, chave, pinça para madeira, barra de extensão.

Sierra ingletadora para cortar madera y materiales similares, adecuada para cortes rectos y curvos con ángulos de inglete de hasta 45°. hasta 45°. Control de bisel montado en el lateral para ajustes rápidos y sencillos del bisel a izquierda o derecha. Se suministra con bolsa de polvo, disco de corte, llave, abrazadera para madera, barra de extensión.

Código	Ref.			EAN
5116440	DS5731ZP	1500 watt	1	5602482057319

## MÁQUINA CORTAR AZULEJOS | 800W

### CORTADORA ELÉTRICA | 800W



#### Características

<b>Potência</b>	800W - 230~50Hz
<b>Altura máx. corte</b>	a 45° - 37 mm
	a 90° - 43 mm
<b>Diâmetro do disco</b>	230 x 25,5 mm
<b>Comprimento corte</b>	900 mm
<b>Regime em vazio</b>	2950 rpm
<b>Altura da mesa</b>	850 mm
<b>Mesa</b>	1170 x 394 mm
<b>Vibração</b>	3,4 m/s <sup>2</sup>
<b>Nível pressão sonora</b>	LpA = 95 dB (A)
<b>Nível potência sonora</b>	LwA = 108 dB (A)
<b>Peso</b>	31 kg

Máquina para cortar materiais cerâmicos para utilização amadora e profissional, para o corte de azulejos, tijolo, pedra, mármore, granito...

Máquina para el corte de materiales cerámicos de uso aficionado y profesional, para el corte de azulejos, ladrillo, piedra, mármol, granito...

Código	Ref.			EAN
5116088	DS5278-TSW230	800 watt	1	5602482052789

## AGRAFADOR / PREGADOR | 1050W

GRAPA | 1050W

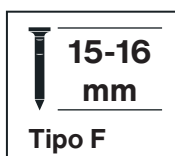
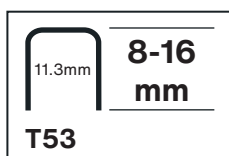

Características	
Potência	5 amp.
Velocidade de disparo	20 pc/minuto
Agrafes (T53)	6 a 14 mm
Pregos (Tipo F)	15 mm
Peso	1.200 kgs.

Corpo em ABS com punho antiderrapante e trilho metálico. Funciona com agrafes tipo T53 e pregos tipo F. Accionador de perfil baixo para facilitar o uso. Botão de segurança. Selector de força, para trabalhar em materiais de vários tipos.

Cuerpo de ABS con empuñadura antideslizante y carril metálico. Funciona con grapas tipo T53 y clavos tipo F. Gatillo de perfil bajo para facilitar su uso. Botón de seguridad. Selector de potencia, para trabajar en varios tipos de materiales.

Código	Ref.	EAN
5116140	DS5184	5602482051843

## POSTO SOLDAR - INVERTER

SOLDADORA - INVERTER

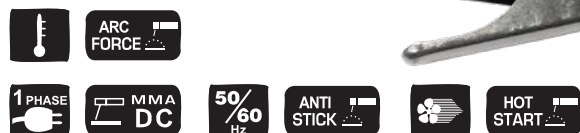

Dados técnicos		DS5434-160A	DS5435-180A
Alimentação	Volt 50-60Hz (AC)	1 Phx230	1 Phx230
Fusível	Amp.	13.1	13.1
Potência instalação	kva	6.6	7.7
Tensão em vazio	Volt	65	65
Campo de regulação	Amp.	10 - 140	5 - 160
Eléctrodos utilizáveis	Ø mm	1,0 - 4,0	1,0 - 5,0
Serviço	%	20%	15%
Eficiência	%	85%	85%
Classe isolamento		F	
Classe proteção		IP21s	
Dimensões	mm	360x230x320	
Peso	=Kg.	6.0	7.0

- Tecnologia IGBT, melhora muito a fiabilidade da máquina.
- Ciclo de trabalho elevado que aumenta a eficiência do soldador e aumenta a poupança de energia.
- Arco fácil de iniciar, poucos salpicos.
- Corrente de soldadura estável apesar da flutuação da tensão de entrada.

- Alto ciclo de trabajo que aumenta la eficiencia de la soldadora y mejora el ahorro de energía.
- Fácil arranque del arco, pocas salpicaduras.
- Corriente de soldadura estable a pesar de las fluctuaciones de la tensión de entrada.

Código	Ref.	EAN
5118837	DS5434-160K 160 Amp.	5602482054349
5118838	DS5435-180K 180 Amp.	5602482054356

## AGRAFES (T53)

GRAPAS (T53)

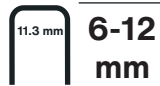
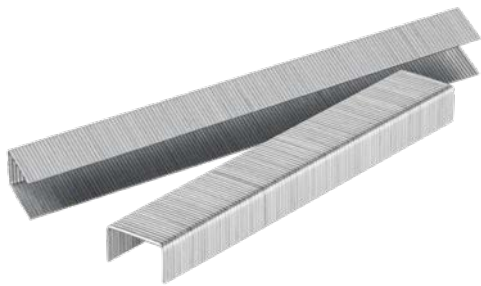

Para agrafadores:  
 - DS5808YJ120  
 - DS5809YJ105  
 - DS5810JY009  
 - Eléctrico (DS5184)  
 - AOK

Código	Ref.		EAN
5116143	DS5185	6 mm (5000 unid.)	5602482051850
5116144	DS5186	8 mm (5000 unid.)	5602482051867
5116145	DS5187	10 mm (5000 unid.)	5602482051874
5116146	DS5188	12 mm (5000 unid.)	5602482051881

## AGRAFES (T7)

GRAPAS (T7)

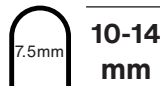
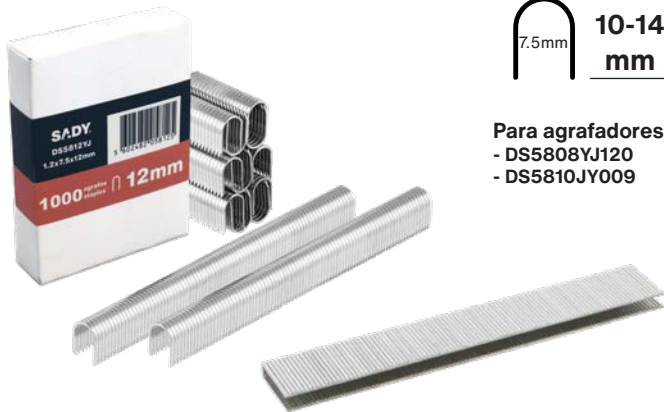

Para agrafadores:  
 - DS5808YJ120  
 - DS5810JY009

Código	Ref.		EAN
5116333	DS5811YJ	10 mm (1000 unid.)	5602482058118
5116334	DS5812YJ	12 mm (1000 unid.)	5602482058125
5116335	DS5813YJ	14 mm (1000 unid.)	5602482058132

## PREGOS (Tipo F)

CLAVOS (Tipo F)

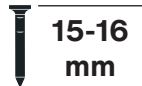
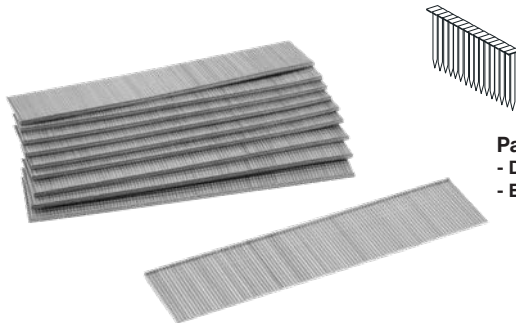

Para agrafadores:  
 - DS5808YJ120  
 - Eléctrico (DS5184)

Código	Ref.		EAN
5116147	DS5189	15 mm (5000 unid.)	5602482051898

## BUCHA RÁPIDA

PORTABROCAS AUTOMÁTICO



Código	Ref.		EAN
5116059	50100006	Ø 2-13 mm   1/2"x20 UNF	5602482050556

## BUCHA PARA MÁQUINA FURAR DE COLUMNA

PORTABROCAS TALADRO DE COLUMNA



Código	Ref.		EAN
3003957	ZQ4113	13 mm	
3003958	ZQ4116	16 mm	
3003959		20 mm	

## MATRIZES PARA POLIFUSORA

MATRIZES PARA POLIFUSOR



Código	Ref.		EAN
5118807		20 mm	5602482056657
5118808		25 mm	5602482056666
5118809		32 mm	5602482056671
5118810		40 mm	5602482056688
5118811		50 mm	5602482056698
5118812		63 mm	5602482056701



## BROCA PARA ABRE BURACOS

BROCA PARA AHOYADORA

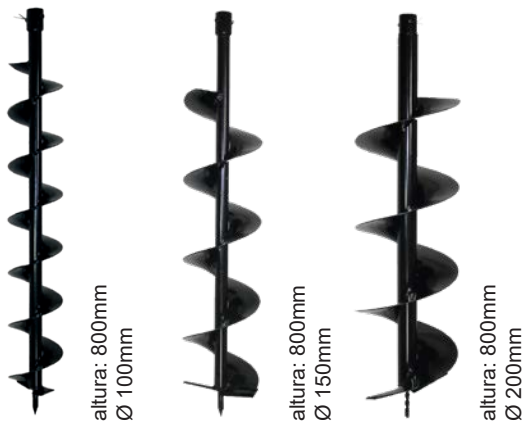

altura: 800mm  
Ø 100mm

altura: 800mm  
Ø 150mm

altura: 800mm  
Ø 200mm

Code	Ref.		EAN
3007023	D520S-D52	Ø 100x800 mm	5602482056541
3007024	D520S-D52	Ø 150x800 mm	5602482056558
3007025	D520S-D52	Ø 200x800 mm	5602482056565

## FIO NYLON PARA APARADORES RELVA

HILO NYLON PARA CORTABORDES



Código	Ref.		EAN
5118226		Ø 75 mm   DYM2165	5602482039285
5114628	90000141901	Ø 65 mm   DYM2127	5602482035362

## CORRENTE PARA MOTOSERRAS

CADENA PARA MOTOSIERRAS



Code	Ref.		EAN
3006969	CN-25-74	12"   3/8" (25 cc)	5602482056503
3007311	CH-45H	16"   0.325" (45 cc)	5602482056510
3007370	CH-52H	18"   0.325" (52 cc)	5602482056527
3007388	CH-58H	20"   0.325" (58 cc)	5602482056534

## FIO NYLON PARA ROÇADORAS

HILO NYLON PARA DESBROZADORAS



Código	Ref.		EAN
3008132		Ø 2 mm   bobine 150 mm	

## GUIA PARA CORRENTE MOTOSERRAS

ESPADA PARA CADENA MOTOSIERRAS



Code	Ref.		EAN
3006970	CN-25-74	12"   300 mm	5602482056459
3007310	CH-45H	16"   400 mm	5602482056466
3007369	CH-52H	18"   460 mm	5602482056473
3007387	CH-58H	20"   500 mm	5602482056480

## LÂMINA PARA MÁQUINAS RELVA

CUCHILLA PARA CORTACESPED



Código	Ref.		EAN
5110414	6300122	DYM1162 - 310 mm	Elétrica
5114627	2105200021C	DYM1164 - 410 mm	Elétrica
5114614	650340802	WR65828ABK (SADY)	Explosão
5114641	SADY	HG56SMH-BS675EX	Explosão
5110433	WARRIOR	WR6503 (4.0 HP)	Explosão
5110434	WARRIOR	WR6536 (6.0 HP)	Explosão
5113666	7C4126	GREENTECH (6.0 HP)	Explosão

## CABEÇA METÁLICA PARA ROÇADORAS

CABEZA DE METAL PARA DESBROZADORAS



Código	Ref.		EAN
5114746	DS4868	aperto rápido	560248204868

## LIXA PARA MULTIFERRAMENTA OSCILANTE

LIJA PARA MULTIHERRAMIENTA OSCILANTE



Para multiferramenta oscilante SADY DS5284 (300watt)  
Para multiherramienta oscilante SADY DS5284 (300watt)

Código	Ref.		EAN
5118813		Grão 60	5602482056526
5118818		Grão 80	5602482056633

## CABEÇA METÁLICA PARA ROÇADORAS

CABEZA DE METAL PARA DESBROZADORAS

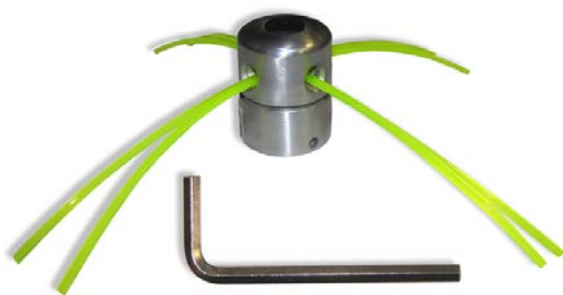

Código	Ref.		EAN
5114929	DS5178	APERTO LATERAL	5602482051782

## LIXA PARA LIXADORA DETALHES

LIJA PARA LIJADORA DE DETALLA

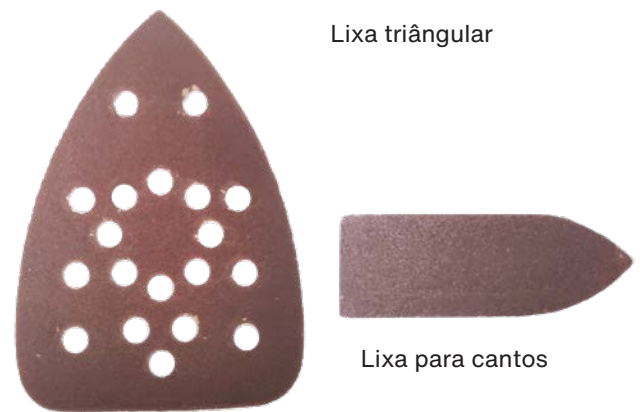

Lixa triângular

Lixa para cantos

Código	Ref.			EAN
5118842	DS5608	Grão 60	10	5602482056084
5118843	DS5609	Grão 80	10	5602482056091
5118844	DS5610	Grão 120	10	5602482056107
5118841	DS5611	Grão 80   para cantos	5	5602482056114

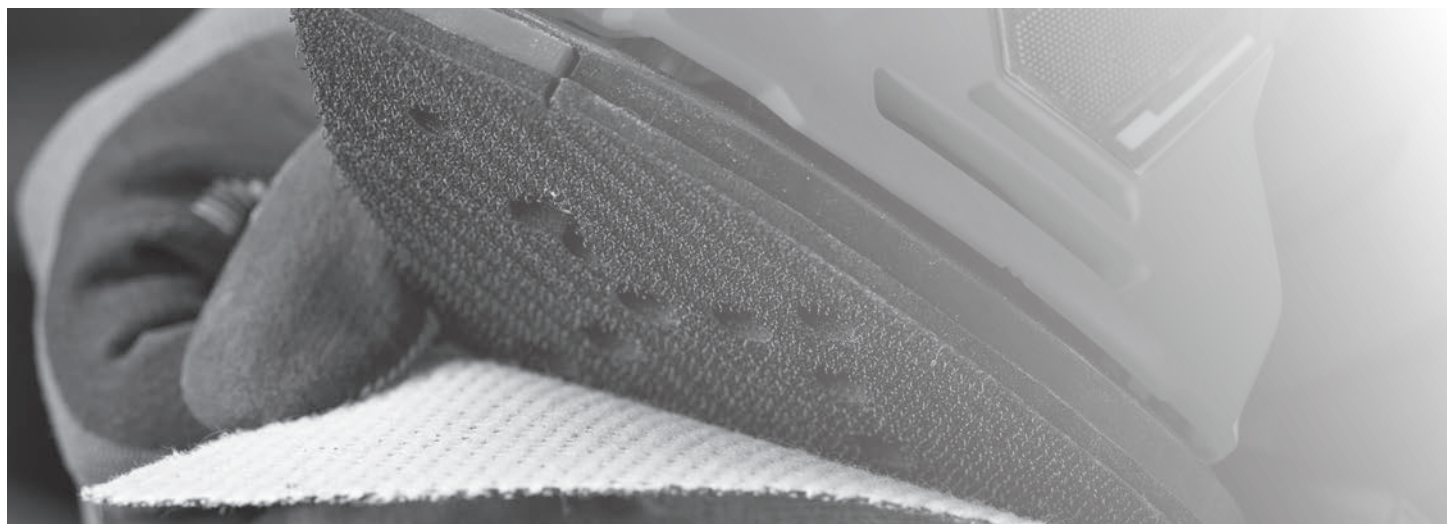

## DISCO LIXA BRANCA COM VELCRO (8 FUROS)

DISCO DE LIJA BLANCA CON VELCRO (8 AGUJEROS)



Para lixadoras gesso cartonado SADY DS5287 (750watt)

Para lijadoras panel yeso SADY DS5287 (750watt)

Código	Ref.			EAN
5118864	DS5860-8F	Ø 180 mm   Grão 80	10	5602482058606
5118857	DS5861-8F	Ø 180 mm   Grão 100	10	5602482058613
5118858	DS5862-8F	Ø 180 mm   Grão 120	10	5602482058620
5118859	DS5863-8F	Ø 180 mm   Grão 150	10	5602482058637
5118860	DS5864-8F	Ø 180 mm   Grão 180	10	5602482058644
5118870	DS5865-8F	Ø 180 mm   Grão 220	10	5602482058651

## DISCO LIXA BRANCA COM VELCRO (6 FUROS)

DISCO DE LIJA BLANCA CON VELCRO (6 AGUJEROS)



Para lixadoras gesso cartonado SADY DS5288 (820watt)

Para lijadoras panel yeso SADY DS5288 (820watt)

Código	Ref.			EAN
5118865	DS5866-6F	Ø 225 mm   Grão 80	10	5602482058668
5118866	DS5867-6F	Ø 225 mm   Grão 100	10	5602482058675
5118861	DS5868-6F	Ø 225 mm   Grão 120	10	5602482058682
5118862	DS5869-6F	Ø 225 mm   Grão 150	10	5602482058699
5118863	DS5870-6F	Ø 225 mm   Grão 180	10	5602482058705
5118871	DS5871-6F	Ø 225 mm   Grão 220	10	5602482058712

## DISCO LIXA COM VELCRO

DISCO DE LIJA CON VELCRO

grão / grano

60  
80  
120  
150  
180  
240

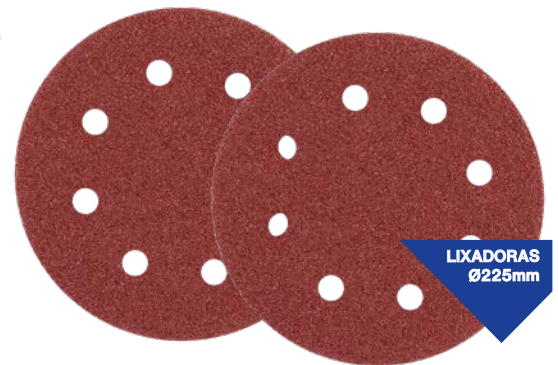

Para lixadoras gesso cartonado SADY DS5288 (820watt)

Para lijadoras panel yeso SADY DS5288 (820watt)

Código	Ref.			EAN
5118814		Ø 230 mm   6 unidades		5602482056640

## DISCO LIXA VERMELHA COM VELCRO (8 FUROS)

DISCO DE LIJA ROJA CON VELCRO (8 AGUJEROS)

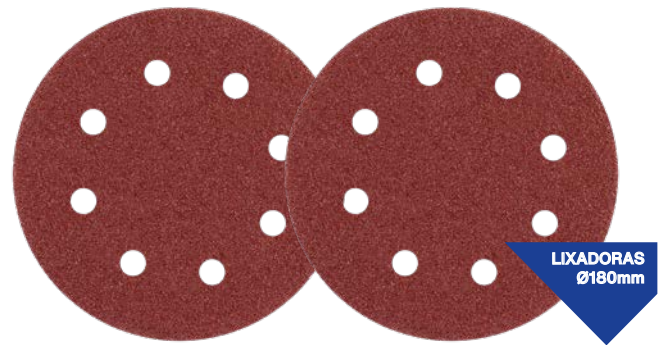

Código	Ref.			EAN
5116791	DS5914-8F	Ø 180 mm   Grão 150	10	5602482059146
5116792	DS5815-8F	Ø 180 mm   Grão 180	10	5602482059153
5116793	DS5816-8F	Ø 180 mm   Grão 240	10	5602482059160

## DISCO LIXA VERMELHA COM VELCRO (6 FUROS)

DISCO DE LIJA ROJA CON VELCRO (6 AGUJEROS)

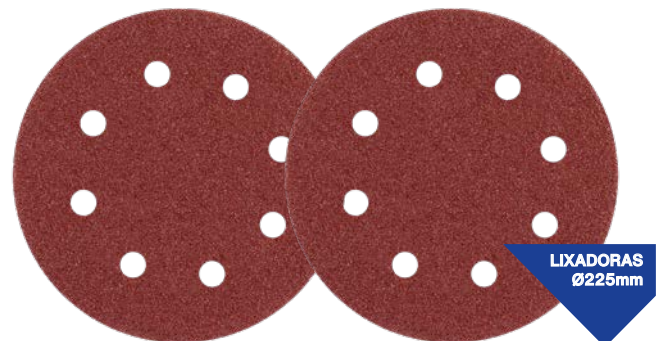

Código	Ref.			EAN
5116794	DS5917-6F	Ø 225 mm   Grão 150	10	5602482059177
5116795	DS5818-6F	Ø 225 mm   Grão 180	10	5602482059184
5116796	DS5819-6F	Ø 225 mm   Grão 240	10	5602482059191
5116797	DS5820-6F	Ø 225 mm   Grão 400	10	5602482059207



## DISCO PARA MADEIRA

DISCO PARA MADERA

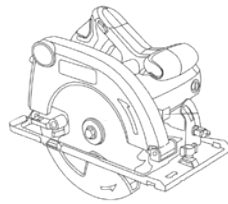

Para serra circular  
2000W-DS5733KC

Código	Ref.		EAN
5116422	DS5990-48T	235x30x2.4 mm - 48T	5602482059900

## DISCO PARA MADEIRA

DISCO PARA MADERA

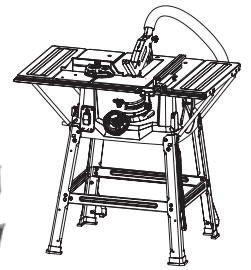

Para serra mesa  
1800W-DS5732ZP

Código	Ref.		EAN
5118898	DS6005-24T	250x30x2.8 mm - 24T	5602482060050

## DISCO PARA MADEIRA

DISCO PARA MADERA

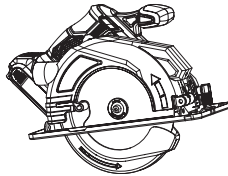

Para serra circular  
18v 4.0Ah -DS5266

Código	Ref.		EAN
5118780	DS5623-24T	185x16x2.0 mm - 24T	5602482056237
5116419	DS5872-48T	185x16x2.4 mm - 48T	5602482058729

## DISCO PARA MADEIRA

DISCO PARA MADERA

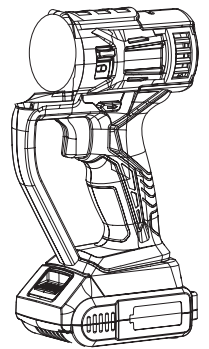

Para multi-ferramenta  
18v 2.0Ah -DS5264

Código	Ref.		EAN
DS6006-24T	85x15x1,08 mm - 20T		5602482060067

## DISCO PARA MADEIRA

DISCO PARA MADERA

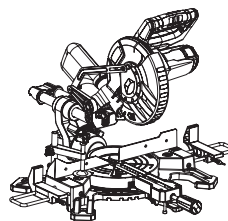

Para serra esquadria  
1800W-DS5731ZP

Código	Ref.		EAN
5118897	DS6004-24T	216x30x2.4 mm - 24T	5602482060043



## SERRA TICO-TICO HCS | MADEIRA

HOJAS DE SIERRA DE CALAR HCS | MADERA



DS5616F (corte para baixo)



Compatíveis com máquinas:

Compatible con máquinas:

SADY

BOSCH | AEG | MAKITA

BLACK & DECKER

HITACHI | DEWALT

POWER BASE | RYOBI

METABO | McKELLER

STANLEY FATMAX

Serras em aço carbono (HSC) com haste em T para usar em materiais macios como a madeira, madeira prensada e plásticos.

Sierras de calar en T de acero al carbono (HSC) para uso en materiales blandos como madera, aglomerado y plásticos.

Código	Ref.			EAN
5115030	DS5612G	75x8x1,2 mm   corte: 30-45 mm   (TPI) dentes pol.: 6	5	5602482056121
5115031	DS5613F	75x8x1,2 mm   corte: 30-45 mm   (TPI) dentes pol.: 6	5	5602482056138
5115032	DS5614M	75x8x1,2 mm   corte: 30-45 mm   (TPI) dentes pol.: 8	5	5602482056145
5115033	DS5615F	75x8x1,45 mm   corte: 6-30 mm   (TPI) dentes pol.: 10   corte frontal	5	5602482056152
5115034	DS5616F	75x8x1,45 mm   corte: 6-30 mm   (TPI) dentes pol.: 10	5	5602482056169
5115035	DS5617G	100x8x1,2 mm   corte: 45-60 mm   (TPI) dentes pol.: 6	5	5602482056176

## SERRA TICO-TICO HSS | METAL

HOJAS DE SIERRA DE CALAR HSS | METAL

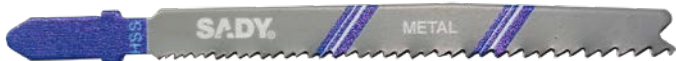

As serras em aço rápido (HSS) são indicadas para trabalhos com materias mais duros, como metal, cobre, alumínio e outros metais não-ferrosos. As qualidades de HSS significam que elas são geralmente mais resistentes e têm uma maior resistência abrasiva pelo cortam mais rápido e têm uma vida mais longa.

Las sierras de acero rápido (HSS) son adecuadas para trabajar con materiales más duros, como metal, cobre, aluminio y otros metales no féreos. Las cualidades del HSS hacen que sean generalmente más fuertes y tengan una mayor resistencia a la abrasión cortando más rápido y teniendo una vida útil más larga.

Código	Ref.			EAN
5115036	DS5618G	50x8x1,0 mm   corte: 2,5-6,0 mm   (TPI) dentes pol.: 12	5	5602482056183
5115037	DS5619F	50x8x1,2 mm   corte: 1,0-3,0 mm   (TPI) dentes pol.: 21	5	5602482056190
5115038	DS5620F	75x9,5x1,0 mm   corte: 1,5-2,0 mm   (TPI) dentes pol.: 10-21	5	5602482056206

## ELECTRODOS DE RUTILO | E6013

ELECTRODOS DE RUTILO | E6013



### Características

Intensidade corrente	2,0 mm - 40-60 Amp.
Intensidade corrente	2,5 mm - 60-90 Amp.
	3,25 mm - 90-120 Amp.
Classificação	AWS A5.1 E6013
Clasificación	BS EN ISO 2560-B-E 43 13 A
Tipo corrente	AC/DC
Tipo corriente	

**Características:** Ignição fácil. Excelente aspecto do cordão e fácil eliminação da escória.  
**Aplicação:** Soldadura de aço macio com resistência normal à tração, particularmente adequada para a soldadura intermitente de chapas e pequenos volumes de trabalho.

**Características:** Fácil ignición. Excelente aspecto del cordón y fácil eliminación de la escoria.

**Aplicación:** Soldadura de acero dulce con resistencia a la tracción normal especialmente adecuado para la soldadura intermitente de chapas y pequeñas piezas de trabajo.

Código	Ref.			EAN
5100684	E6013	2 x 300 mm (5 kg.)   520	25	5602482025042
5113137	E6013	2,5 x 350 mm (5 kg.)   260	19	5602482025059
5110613	E6013	3,25 x 350 mm (5 kg.)   160	19	5602482025066

## MÁQUINA DE LAVAR | AQUA 140

HIDROLIMPIADORA | AQUA 140



**brushless**



Características	
Pressão de trabalho	95 bar
Pressão máxima	140 bar
Débito máximo	360 lit./hora
Potência absovida	2000 W
Pressão máx. entrada	10 bar
Pressão min. entrada	1,5 bar
Área lavagem	+ 60-80 m <sup>2</sup>
Temp. máx. entrada água	40°C
Ruído (LwA)	90 dB
Peso	13,5 kg

Motor de baixa manutenção. Bomba axial com 3 pistões de aço, cabeça em alumínio com válvula by-pass incorporada. Sistema de paragem automática (ASS). Suporte para acessórios. Punho ergonómico. Lança de espuma com depósito. Pistola com encaixe rápido. Para uso frequente • Limpeza profunda de sujidade persistente em superfícies médias.

Motor de bajo mantenimiento. Bomba axial de 3 pistones de acero, cabezal de aluminio con válvula by-pass incorporada. Sistema de parada automática (ASS). Soporte para accesorios. Mango ergonómico. Lanza de espuma con depósito. Pistola de montaje rápido. Para uso frecuente - limpieza en profundidad de suciedad persistente en superficies medias.

Código	Ref.		EAN
5116022	AQUA 140 95 bar	1	5602482051126

## MÁQUINA DE LAVAR | AQUA 160 PLUS

HIDROLIMPIADORA | AQUA 160 PLUS



**brushless**



Características	
Pressão de trabalho	110 bar
Pressão máxima	160 bar
Débito máximo	390 lit./hora
Potência absovida	2200 W
Pressão máx. entrada	10 bar
Pressão min. entrada	1,5 bar
Área lavagem	+ >100 m <sup>2</sup>
Temp. máx. entrada água	40°C
Ruído (LwA)	90 dB
Peso	14,5 kg

Motor de baixa manutenção. Bomba axial com 3 pistões de aço, cabeça em alumínio com válvula by-pass incorporada. Sistema de paragem automática (ASS). Enrolador de mangueira. Suporte para acessórios. Punho ergonómico. Aspiração direta de detergente do depósito incorporado. Pistola com encaixe rápido. Para uso semi profissional • Limpeza profunda de sujidade persistente em superfícies grandes.

Motor de bajo mantenimiento. Bomba axial de 3 pistones de acero, cabezal de aluminio con válvula by-pass incorporada. Sistema de parada automática (ASS). Soporte para accesorios. Mango ergonómico. Lanza de espuma con depósito. Pistola de montaje rápido. Para uso frecuente - limpieza en profundidad de suciedad persistente en superficies medias.

Código	Ref.		EAN
5116023	AQUA 160 110 bar	1	5602482051133



## MÁQUINA DE LAVAR | AQUA 200 EXTREME

HIDROLIMPIADORA | AQUA 200 EXTREME



### Características

Pressão de trabalho	150 bar
Pressão máxima	200 bar
Débito máximo	300 lit./hora
Potência absovida	2300 W
Pressão máx. entrada	10 bar
Pressão min. entrada	1,5 bar
Área lavagem	+ >100 m <sup>2</sup>
Temp. máx. entrada água	40°C
Ruído (LwA)	90 dB
Peso	14,5 kg

Motor de baixa manutenção. Bomba axial com 3 pistões de aço, cabeça em alumínio com válvula by-pass incorporada. Sistema de paragem automática (ASS). Enrolador de mangueira. Suporte para acessórios. Punho ergonómico. Aspiração direta de detergente do depósito incorporado. Pistola com encaixe rápido. Para uso semi profissional • Limpeza profunda de sujidade persistente em superfícies grandes.

Motor de bajo mantenimiento. Bomba axial de 3 pistones de acero, cabeza de aluminio con válvula by-pass incorporada. Sistema de parada automática (ASS). Enrollador de mangueras. Soporte para accesorios. Mango ergonómico. Aspiración directa del detergente desde el depósito incorporado. Boquilla de ajuste rápido. Para uso semiprofesional - limpieza en profundidad de suciedad persistente en grandes superficies.

Código	Ref.		EAN
5116024	AQUA 200 150 bar	1	5602482051140

## ASPIRADOR DE CINZAS | 1000W

ASPIRADOR DE CENIZAS | 1000W



### Características

Potência (máx.)	máx. 1000 W
Disp. aspiração	16 kPa
Aspiração ar	30 lit./seg.
Capac. reservatório	18 litros
Ruído	80dB
Peso	3 kg

- Material: Metal
  - Diâmetro tubo de aspiração: 32mm
  - Filtro HEPA lavável
  - Função de soprador
- Atenção não aspirar cinzas quentes, brasas encandescentes e líquidos

- Material: Metal
- Diámetro del tubo de aspiración: 32 mm
- Filtro HEPA lavable
- Función soplador

Precaución: No aspirar cenizas calientes, brasas incandescentes ni líquidos.

Código	Ref.		EAN
5116202	DS5735-BL 1000 W	1	5602482057357

<b>S6.002.0322</b>		<b>LANÇA METÁLICA SEM BICO (M22)</b>		
<i>Imagem</i>	<i>Código</i>	<i>Cód. EAN</i>	<i>Para as máquinas</i>	
	<b>5114996</b>	<b>5602482054233</b>	<b>AQUA 200</b>	

<b>S6.002.0361</b>		<b>LANÇA SEM BICO</b>		
<i>Imagem</i>	<i>Código</i>	<i>Cód. EAN</i>	<i>Para as máquinas</i>	
	<b>5114991</b>	<b>5602482054240</b>	<b>AQUA 140</b> <b>AQUA 160</b>	

<b>S4.018.0095</b>		<b>MANGUEIRA 6 METROS</b>		
<i>Imagem</i>	<i>Código</i>	<i>Cód. EAN</i>	<i>Para as máquinas</i>	
	<b>5114992</b>	<b>5602482054257</b>	<b>AQUA 140</b>	

<b>S4.018.0102</b>		<b>MANGUEIRA 8 METROS</b>		
<i>Imagem</i>	<i>Código</i>	<i>Cód. EAN</i>	<i>Para as máquinas</i>	
	<b>5114993</b>	<b>5602482054264</b>	<b>AQUA 160</b>	

<b>S4.018.0138</b>		<b>MANGUEIRA 8 METROS</b>		
<i>Imagem</i>	<i>Código</i>	<i>Cód. EAN</i>	<i>Para as máquinas</i>	
	<b>5114995</b>	<b>5602482054271</b>	<b>AQUA 200</b>	

<b>S6.001.0116</b>		<b>PISTOLA M22</b>		
<i>Imagem</i>	<i>Código</i>	<i>Cód. EAN</i>	<i>Para as máquinas</i>	
	<b>5114994</b>	<b>5602482054288</b>	<b>AQUA 200</b>	

<b>S6.001.0076</b>		<b>PISTOLA</b>		
<i>Imagem</i>	<i>Código</i>	<i>Cód. EAN</i>	<i>Para as máquinas</i>	
	<b>5114990</b>	<b>5602482054295</b>	<b>AQUA 140</b> <b>AQUA 160</b>	

S6.002.0637		BICO DE PALHETAS	
Imagem	Código	Cód. EAN	Para as máquinas
	3005455		AQUA 140 AQUA 160

S6.002.0346		BICO ROTOX	
Imagem	Código	Cód. EAN	Para as máquinas
	3005454		AQUA 140 AQUA 160

S3.714.0019		BICO ROTOX	
Imagem	Código	Cód. EAN	Para as máquinas
	3005457		AQUA 200

S3.005.5452		KIT BICOS	
Imagem	Código	Cód. EAN	Para as máquinas
	3005452		AQUA 200





## COMPRESSOR SILENCIOSO | 6 LITROS

COMPRESSOR SILENCIOSO | 6 LITROS



Características	DS5250-OLF06
Potência	1 HP
Reservatório	6 litros
Alimentação	230 V-50Hz
RPM	1.4500 rpm
Débito	128 litros/min.
Pressão trabalho	8 bar
Prova hidráulica	12 bar
Ruído	≤ 78 dB
Grau proteção	IP20
Peso	15 kgs

Os compressores silenciosos Sady são fabricados para fornecer todo o poder com pouco ruído. A bomba de 2 cilindros de baixo consumo, sem óleo e pistão duplo, permite menos desgaste e máxima durabilidade.

Los compressores silenciosos Emax se fabrican para proporcionar todo el poder con poco ruido. La bomba de 2 cilindros de bajo consumo, sin aceite y doble pistón, permite menos desgaste y máxima durabilidad.

Código	Ref.			EAN
5116031	DS5250-OLF06	1,5HP   6 litros	1	5602482052505

## COMPRESSOR SILENCIOSO

COMPRESSOR SILENCIOSO



Características	DS5251-OLF24	DS5252-OLF50
Potência	1 HP	1 HP
Reservatório	24 litros	50 litros
Alimentação	230 V-50Hz	230 V-50Hz
RPM	1.4500 rpm	1.4500 rpm
Débito	128 litros/min.	128 litros/min.
Pressão trabalho	8 bar	8 bar
Prova hidráulica	12 bar	12 bar
Ruído	≤ 78 dB	≤ 78 dB
Grau proteção	IP20	IP20
Peso	21 kgs	28 kgs

Os compressores silenciosos SADY são fabricados para fornecer todo o poder com pouco ruído. A bomba de 2 cilindros de baixo consumo, sem óleo e pistão duplo, permite menos desgaste e máxima durabilidade.

Los compressores silenciosos SADY se fabrican para proporcionar todo el poder con poco ruido. La bomba de 2 cilindros de bajo consumo, sin aceite y doble pistón, permite menos desgaste y máxima durabilidad.

Código	Ref.			EAN
5116032	DS5251-OLF24	1,5 HP   24 litros	1	5602482052512
5116033	DS5252-OLF50	1,5 HP   50 litros	1	5602482052522

## COMPRESSOR | 6 LITROS

COMPRESOR | 6 LITROS



Características	DS5245-EZ06
Potência	1,5 HP
Reservatório	6 litros
Potência nominal	1.100W
Alimentação	230 V-50Hz
RPM	2.850 rpm
Débito	165 litros/min.
Pressão trabalho	8 bar
Prova hidráulica	12 bar
Diâmetro do pistão	Ø 48 mm
Ruído	≤ 97 dB
Grau proteção	IP20
Peso	15 kgs

Compressores coaxiais com elevado rendimento volumétrico. Motor de 1,5 HP 2 manômetros, reservatório em aço e péga de transporte para melhor mobilidade.

Compresores coaxiales con alto rendimiento volumétrico. Motor de 1,5 HP, 2 manómetros, depósito de acero y manija de transporte para una mejor movilidad.

Código	Ref.		EAN
5116026	DS5245-EZ06	1,5HP   6 litros	5602482052451

## COMPRESSOR | 25/50 LITROS

COMPRESOR | 25/50 LITROS



Características	DS5246-EZ25	DS5247-EZ50
Potência	1,5 HP	1,5 HP
Reservatório	24 litros	50 litros
Potência nominal	1.100W	1.100W
Alimentação	230 V-50Hz	
RPM	2.850 rpm	
Débito	165 litros/min.	165 litros/min.
Pressão máxima	8 bar	8 bar
Prova hidráulica	12 bar	12 bar
Diâmetro do pistão	Ø 48 mm	Ø 48 mm
Grau proteção	IP20	
Peso	21 kgs.	27 kgs

Compressores coaxiais com elevado rendimento volumétrico. Motor de 1,5 HP em alumínio, 2 manômetros, reservatório em aço, 2 rodas em borracha e péga de transporte para melhor mobilidade.

Compresores coaxiales con alto rendimiento volumétrico. Motor de 1,5 HP, 2 manómetros, depósito de acero, 2 ruedas de goma y manija de transporte para una mejor movilidad

Código	Ref.		EAN
5116027	DS5246-EZ25	1,5 HP   24 litros	5602482052468
5116028	DS5247-EZ50	1,5 HP   50 litros	5602482052475

## COMPRESSOR COM CORREIA | 90 LITROS

COMPRESOR | 90 LITROS



Características	DS5248-EZ100
Potência	2 HP
Reservatório	90 litros
Potência nominal	3.000W
Alimentação	230 V-50Hz
RPM	920 rpm
Débito	354 litros/min.
Pressão trabalho	10 bar
Prova hidráulica	15 bar
Diâmetro do pistão	Ø 65 mm (x2)
Ruído	≤ 97 dB
Grau proteção	IP20
Peso	67 kgs

Compressores com elevado rendimento volumétrico. Motor de 2HP, grupo compressor em alumínio, reservatório em aço, 2 manómetros, grade de proteção da correia, 2 rodas em borracha e uma giratória em nylon e péga para maior mobilidade.

Compressores con alto rendimiento volumétrico. Motor de 2HP, grupo compresor en aluminio (TH-25), depósito de acero, 2 manómetros, rejilla de protección de la correia, 2 ruedas de goma y 1 en nylon y manija para mayor movilidad

Código	Ref.		EAN
5116029	DS5248-EZ100	2HP   90 litros	5602482052482

## COMPRESSOR COM CORREIA | 200 LITROS

COMPRESOR | 200 LITROS



Características	DS5249-EZ200
Potência	3 HP
Reservatório	200 litros
Potência nominal	3.000W
Alimentação	230 V-50Hz
RPM	2.850 rpm
Débito	354 litros/min.
Pressão trabalho	10 bar
Prova hidráulica	15 bar
Diâmetro do pistão	Ø 65 mm (x2)
Ruído	≤ 97 dB
Grau proteção	IP20
Peso	105 kgs

Compressores com elevado rendimento volumétrico. Motor de 3HP, grupo compressor em alumínio, reservatório em aço, 2 manómetros, grade de proteção da correia, 2 rodas em borracha e 2 giratórias em nylon e péga para maior mobilidade.

Compressores con alto rendimiento volumétrico. Motor de aluminio de 3HP, bomba de aire de aluminio (TH-30), depósito de acero, 2 manómetros, rejilla de protección de la correia, 2 ruedas de goma y 2 en nylon y manija para mayor movilidad.

Código	Ref.		EAN
5116030	DS5249-EZ200	3 HP   200 litros	5602482052499



## ESMERILADORA

ESMERILADORA

Características	DG3212F	DG3215F	DG3220F
Alimentação	230V~50 Hz	230V~50 Hz	230V~50 Hz
Medidas	125 mm	150 mm	200 mm
Potência	150W	250W	370W
Motor	0,2 HP	0,33 HP	0,5 HP
Rotações	S <sub>2</sub> 30 min./2.950 min. <sup>-1</sup>	S <sub>2</sub> 30 min./2.950 min. <sup>-1</sup>	S <sub>2</sub> 30 min./2.950 min. <sup>-1</sup>
Velocidade	19,3 met./seg.	23,5 met./seg.	30,9 met./seg.
Rebolos	125 x 16 x 12,7 mm	150 x 20 x 12,7 mm	200 x 20 x 16 mm
Peso	5,00 kgs.	7,500 kgs.	10,500 kgs.



Código	Ref.			EAN
5106639	DG3212F	125 mm   5"	1	5602482003958
5106640	DG3215F	150 mm   6"	1	5602482010710
5106641	DG3220F	200 mm   8"	1	5602482010659

## GARIBALDE ELÉTRICO POLIPASTO ELÉTRICO



Características	DS0514 YT120/250	DS0759 YT200/400	DS0878 YT300/600
Alimentação	230V~50 Hz	230V~50 Hz	230V~50 Hz
Motor	500W	1.000W	1.050W
Corrente	2,4 A	4,35 A	4,6 A
Resistência à tração	1.870 N/mm <sup>2</sup>	1.870 N/mm <sup>2</sup>	1.870 N/mm <sup>2</sup>
Diâmetro cabo aço	Ø 3 mm	Ø 4 mm	Ø 4,5 mm
Capacidade máx. carga			
- cabo simples	125 kg	200 kg	300 kg
- cabo duplo	250 kg	400 kg	600 kg
Velocidade de elevação			
- cabo simples	8 m/min.	8 m/min.	8 m/min.
- cabo duplo	4 m/min.	4 m/min.	4 m/min.
Altura de levantamento			
- cabo simples	18 m	18 m	18 m
- cabo duplo	9 m	9 m	9 m
Peso	11,5 kgs	18 kg	19 kg

Código	Ref.		EAN
5108451	DS0514-YT125/250	125   250 kg	5602482005143
5108452	DS0759YT200/400	200   400 kg	5602482007598
5108453	DS0878-YT300/600	300   600 kg	560248208786

## SUPORTE PARA GARIBALDE SUPORTE PARA POLIPASTO

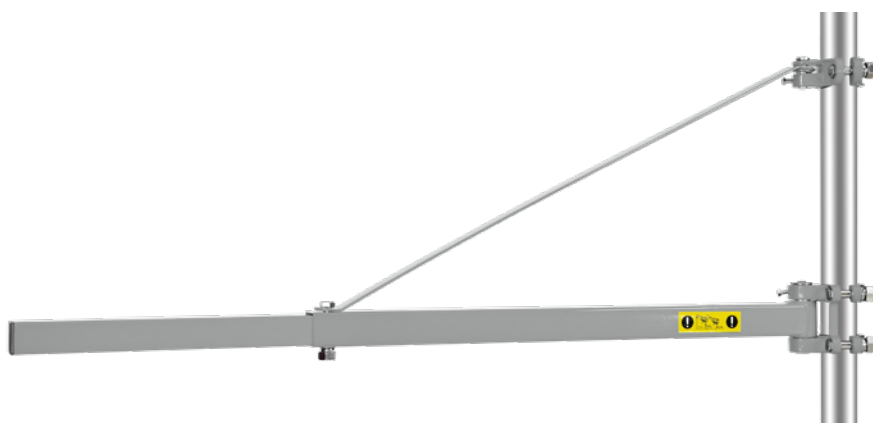

Características
Capacidade de suspensão de carga
até 750 mm - 600 kg (máx.)
até 1.150 mm - 250 kg (máx.)

Código	Ref.	EAN
5108454	HST250/1000	5602482021105

## MÁQUINA DE FURAR DE COLUNA TALADRO DE COLUMNA



### Características

Potência de motor	1/3 CV
Capacidade de furação	0,8 - 13 mm
Bucha	13 mm
Diâmetro encabadouro	40 mm
Eixo cônico	JT33
Velocidades	(5) 620 - 2620 rpm
Curso da mesa	203 mm
Distância eixo à coluna	129 mm
Curso máx. do eixo	50 mm
Diâmetro da coluna	48 mm
Dimensões da mesa	165 x 164 mm
Dimensões da base	280 x 180 mm
Altura	580 mm
Peso	19 kgs.

Máquina de coluna com 5 velocidades e bucha de 13 mm. Ideal para bricolage e pequenos trabalhos. Mesa com elevação e ajuste de inclinação de 0 - 45°, para ambos os lados.

Código	Ref.		EAN
5108492	13 mm   monofásica	1	5602482024281

## MÁQUINA DE FURAR DE COLUNA TALADRO DE COLUMNA



### Características

Potência de motor	1/2CV
Capacidade de furação	3 - 16 mm
Bucha	16 mm
Diâmetro encabadouro	55 mm
Eixo cônico	MT2
Velocidades	(12) 180 - 2740 rpm
Curso da mesa	330 mm
Distância eixo à coluna	130 mm
Curso máx. do eixo	80 mm
Diâmetro da coluna	73 mm
Dimensões da mesa	254 x 254 mm
Dimensões da base	456 x 280 mm
Altura	990 mm
Peso	55 kgs.

Máquina de coluna com 12 velocidades e bucha de 16 mm. Ideal para oficinas auto ou de reparações gerais. Está equipada com um motor de 1/2 CV que lhe confere uma maior eficiência de operação. Mesa com elevação e ajuste de inclinação de 0 - 45°, para ambos os lados.

Código	Ref.		EAN
5108493	16 mm   monofásica	1	5602482015968

## BUCHA MÁQUINA DE FURAR DE COLUNA PORTABROCAS TALADRO DE COLUMNA



Código	Ref.		EAN
5108497	16 mm		
5108498	20 mm		



## GERADOR MONOFÁSICO | 2200W

GENERADOR MONOFASICO | 2200W



### Características

Potência máx. AC	2.5 Kw
Saída	±12 V - 8.3 A
Voltagem	220-240 volt / 50 Hz
Amperagem	12 A
Bateria	Li-on 12V - 0,8Ah
Nível ruído @7m	92 dB (A)
Fator de potência	1.0
Grau de proteção	IP23
Motor	163 cc - 5.5 HP
Capac. reservatório	15 litros
Combustível	gasolina s/chumbo
Dimensões (CxLxA)	710 x 460 x 460 mm
Peso	52,3 kg

Grupo de emergência com motor a 4 tempos, 1 cilindro. OHV, refrigerado a ar. Arranque manual e elétrico.

Código

Ref.



EAN

5114484

RD2910EX 2.200W

1

5602482048393

## GERADOR MONOFÁSICO | 2800W

GENERADOR MONOFASICO | 2800W



### Características

Potência máx. AC	2.8 Kw
Saída	±12 V - 8.3 A
Voltagem	220-240 volt / 50 Hz
Amperagem	13 A
Bateria	Li-on 12V - 0,8Ah
Nível ruído @7m	92 dB (A)
Fator de potência	1.0
Grau de proteção	IP23
Motor	196 cc - 6.5 HP
Capac. reservatório	15 litros
Combustível	gasolina s/chumbo
Dimensões (CxLxA)	710 x 460 x 460 mm
Peso	57 kg

Grupo de emergência com motor a 4 tempos, 1 cilindro. OHV, refrigerado a ar. Arranque manual e elétrico.

Código

Ref.



EAN

5114485

RD3910EX 2.800W

1

5602482048409

## GERADOR MONOFÁSICO | 3100W

GENERADOR MONOFASICO | 3100W



### Características

Potência máx. AC	3.1 Kw
Saída	±12 V - 8.3 A
Voltagem	220-240 volt / 50 Hz
Amperagem	14 A
Bateria	Li-on 12V - 1,6Ah
Nível ruído @7m	92 dB (A)
Fator de potência	1.0
Grau de proteção	IP23
Motor	270 cc - 9 HP
Capac. reservatório	25 litros
Combustível	gasolina s/chumbo
Dimensões (CxLxA)	810 x 560 x 575 mm
Peso	79 kg

Grupo de emergência com motor a 4 tempos, 1 cilindro. OHV, refrigerado a ar. Arranque manual e elétrico.

Código	Ref.		EAN
5114486	RD5910EX 3.100W	 1	5602482048416

## GERADOR MONOFÁSICO | 5500W

GENERADOR MONOFASICO | 5500W



### Características

Potência máx. AC	5.5 Kw
Saída	±12 V - 8.3 A
Voltagem	220-240 volt / 50 Hz
Amperagem	25 A
Bateria	Li-on 12V - 1,6Ah
Nível ruído @7m	92 dB (A)
Fator de potência	1.0
Grau de proteção	IP23
Motor	389 cc - 13 HP
Capac. reservatório	25 litros
Combustível	gasolina s/chumbo
Dimensões (CxLxA)	710 x 460 x 460 mm
Peso	94 kg

Grupo de emergência com motor a 4 tempos, 1 cilindro. OHV, refrigerado a ar. Arranque manual e elétrico.

Código	Ref.		EAN
5114487	RD7910EX 5.500W	 1	5602482048423

## GERADOR MONOFÁSICO | 7000W

GENERADOR MONOFASICO | 7000W



### Características

Potência máx. AC	7.0 Kw
Saída	±12 V - 8.3 A
Voltagem	220-240 volt / 50 Hz
Amperagem	31 A
Bateria	Li-on 12V - 1,6Ah
Nível ruído @7m	92 dB (A)
Fator de potência	1.0
Grau de proteção	IP23
Motor	439 cc - 15 HP
Capac. reservatório	25 litros
Combustível	gasolina s/chumbo
Dimensões (CxLxA)	810 x 560 x 575 mm
Peso	102 kg

Grupo de emergência com motor a 4 tempos, 1 cilindro. OHV, refrigerado a ar. Arranque manual e elétrico.

Código	Ref.		EAN
5114488	RD9910EX 7.000W	1	5602482048430

## GERADOR MONOFÁSICO | 8300W

GENERADOR MONOFASICO | 8300W



### Características

Potência máx. AC	8.3 Kw
Saída	±12 V - 8.3 A
Voltagem	220-240 volt / 50 Hz
Amperagem	37 A
Bateria	Li-on 12V - 1,6Ah
Nível ruído @7m	92 dB (A)
Fator de potência	1.0
Grau de proteção	IP23
Motor	459 cc - 17 HP
Capac. reservatório	25 litros
Combustível	gasolina s/chumbo
Dimensões (CxLxA)	810 x 560 x 575 mm
Peso	108 kg

Grupo de emergência com motor a 4 tempos, 1 cilindro. OHV, refrigerado a ar. Arranque manual e elétrico.

Código	Ref.		EAN
5114489	RD10910EX 8.000W	1	5602482048447



## GERADOR MONOFÁSICO | DUAL FUEL

GENERADOR MONOFASICO | DUAL FUEL



Características	RD3910EL	RD8910EL
<b>Potência máx. AC</b>	gasolina - 3.3 Kw gás propano 2.6 KwA	gasolina - 7.6 Kw gás propano 7.0 KwA
<b>Voltagem</b>	220-240 volt / 50 Hz	220-240 volt / 50 Hz
<b>Amperagem</b>	11,3 A	26,5 A
<b>Nível ruído @7m</b>	71 dB (A)	89 dB (A)
<b>Rotação</b>	3.000 rpm	3.000 rpm
<b>Motor</b>	208 cc - 13HP	439 cc - 15 HP
<b>Depósito gasolina</b>	23 litros	36 litros
<b>Depósito óleo</b>	0.6 litros	1,1 litros
<b>Consumo gasolina (25%; 50%; 75%)</b>	0.8 l/h.- 1 l/h; 1.2 l/h	1,5 l/h; 2 l/h; 2,6 l/h
<b>Consumo gás (25%; 50%; 75%)</b>	0.5 k/h – 0.65 k/h; 0.8 k/h	0,91 k/h; 1,52 k/h; 1,84 k/h
<b>Dimensões (CxLxA)</b>	660 x 460 x 490	760 x 560 x 590 mm
<b>Peso</b>	54 kg	96 kg

Grupo de emergência com motor OHV a 4 tempos arrefecido a ar, 1 cilindro. Arranque manual e elétrico.  
Combustível: Gasolina ou gás propano

Código	Ref.		EAN
5114889	RD3910EL	3.300W   2.600W	5602482052802
5114604	RD8910EL	7.600W   7.000W	5602482048454

## GERADOR DIESEL MONOFÁSICO | 5.500W

GENERADOR DIESEL MONOFASICO | 5.500W



Características	
<b>Potência máx. AC</b>	5.5 Kw
<b>Saída</b>	±12 V - 8.3 A
<b>Voltagem</b>	220-240 volt / 50 Hz
<b>Nível ruído (LwA)</b>	93 dB (A)
<b>Fator de potência</b>	1.0
<b>Grau proteão</b>	IP23
<b>Rotação</b>	3.000 rpm
<b>Motor</b>	456 cc
<b>Arranque</b>	elétrico
<b>Depósito</b>	13,5 litros
<b>Depósito óleo</b>	1,65 litros
<b>Combustível</b>	gasóleo
<b>Dimensões (CxLxA)</b>	950 x 550 x 740 mm
<b>Peso</b>	148 kg

Gerador silencioso com motor diesel a 4 tempos refrigerado a ar, arranque elétrico, injeção direta e corte de corrente.  
Utilizar óleo indicado para motores a gasóleo

Código	Ref.		EAN
5114890	SDG7000SE	5.500W	5602482048461

**PROTEÇÃO/SEGURANÇA**  
**PROTECCIÓN**



**2024**



## LUVAS EM PELE

GUANTE EN PIELLE



EN 388



3143X

**NORMAS: EN 388 - EN 420**

- Material: Pele de vaca
- Luvas de grande maleabilidade
- Resistente a riscos mecânicos

**NORMA: EN388**

- Material: Piel de vaca
- Guante de elevada sensibilidade
- Resistente a riesgos mecánicos

Código	Ref.			EAN
5511501	D14Y/4T 9"		12-120	5602482000865
5511464	D-14Y/4T 10"		12-120	5602482047709

## LUVAS T/CHEFE

GUANTE EN PIELLE



EN 388



3143X

**NORMAS: EN 388 - EN 420**

- Material: Pele de vaca
- Para trabalhos de manutenção e manipulação de objectos.
- Resistente a riscos mecânicos

**NORMA: EN388**

- Material: Piel vaca natural
- Para trabajos de mantenimiento y manipulación de objetos
- Resistente a riesgos mecánicos

Código	Ref.			EAN
5511398	D14W/4T 8"		12-120	5602482046825
5501340	D14W/4T 9"		12-120	5602482037649
5504932	D14W/4T 10"		12-120	5602482004993

## LUVAS DE TRABALHO

GUANTE AMERICANO



EN 388



2143X

**NORMAS: EN 388 - EN 420**

- Material: Crute de bovino/algodão branco
- Reforçadas na palma da mão, indicador e polegar
- Para trabalhos de manutenção e manipulação de objectos.
- Resistente a riscos mecânicos

**NORMAS: EN388 - EN420**

- Material: Serraje vacuno gris/algodón blanco
- Refuerzo serraje verde en la palma y dedos.
- Para trabajos de mantenimiento y manipulación de objetos
- Resistente a riesgos mecánicos

Código	Ref.			EAN
5500523	CS303R/W 10,5"		12-120	5602482021150



## LUVAS SOLDADURA

GUANTE DE SOLDADURA

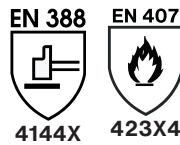

**NORMAS: EN420:2003, EN388:2016, EN407:2004, EN12477:2001**

- Material: Crute de bovino de cor verde
- Para trabalhos de soldadura e manipulação de peças quentes
- Resistente a riscos mecânicos

**NORMAS: EN420:2003, EN388:2016, EN407:2004, EN12477:2001**

- Material: Serraje vacuno gris
- Para trabajos de soldadura y manipulación de piezas calientes.
- Resistente a riesgos mecánicos

Código	Ref.		EAN
5500522	WC004/GRN 14"		6-72 5602482021679

## LUVAS T/CANADIANO

GUANTE T/CANADIANO



**NORMAS: EN 388 - EN 420**

- Material: Crute de porco/algodão
- Para cargas/descargas de mercadorias, trabalhos gerais
- Resistente a riscos mecânicos

**NORMAS: EN388 - EN420**

- Material: Serraje de cerdo, algodón
- Para cargas/descargas, manipulación de objetos...
- Resistente a riesgos mecánicos

Código	Ref.		EAN
5511133	88PBSA 10,5"		12-120 5602482044913

## LUVAS DE TRABALHO PARA MÁQUINAS

GUANTE PARA MÁQUINAS





**NORMAS: EN 388 - EN 420**

- Material: Borracha/PVC/poliéster 13G
- Palma da mão em borracha, proteção dos dedos e dorso da mão em PVC. Forro em polyester 13G. Punho com fecho em velcro
- Para trabalhar com máquinas, construção...

**NORMAS: EN388 - EN420**

- Material: Caucho/PVC/poliéster 13G
- Palma en caucho, protección de los dedos y dorso de la mano en PVC. Forro en poliéster 13G. Puño con cierre en velcro.
- Para trabajos con maquinas, construcción...

Código	Ref.		EAN
5511138	0390(X502) 9"		12-60 5602482044920
5511139	0390(X502) 10"		12-60 5602482044937

## LUVAS ANTI-CORTE

GUANTE ANTI-CORTE



EN 388  
  
 2122X

**NORMAS: EN 388:2016, EN 420:2003+A1:2009**  
 • Material: Latex, forro e punho em algodão  
 • Resistente a riscos mecânicos

**NORMAS: EN 388:2016, EN 420:2003+A1:2009**  
 • Material: Latex y algodón  
 • Resistente a riesgos mecánicos

Código	Ref.			EAN
5500425	R181W 10,5"		12-120	5602482000650

## LUVAS BORRACHA GRANULADA

GUANTE CAUCHO RUGOSO



EN 388  
  
 3143X

**NORMAS: EN 388:2016+A1:2018; EN ISO 21420:2020**  
 • Material: Borracha granulada, forro e punho em algodão  
 • Luvas de destreza superior, alta aderência  
 • Resistente a riscos mecânicos

**NORMAS: EN 388:2016+A1:2018; EN ISO 21420:2020**  
 • Material: Algodón con recubrimiento de caucho rugoso  
 • Resistente a riesgos mecánicos

Código	Ref.			EAN
5511408	R281B 7"		12-120	5602482046795
5501284	R281B 8"		12-120	5602482031401
5501285	R281B 9"		12-120	5602482031418
5511409	R281B 10"		12-120	5602482046801

## LUVAS LATEX

GUANTE EN LATEX



EN 388  
  
 2121X

**NORMAS: EN 388:2016+A1:2018; EN ISO 21420:2020**  
 • Material: Borracha, forro e punho em nylon  
 • Luvas de destreza superior, alta aderência  
 • Resistente a riscos mecânicos

**NORMAS: EN 388:2016+A1:2018; EN ISO 21420:2020**  
 • Material: Algodón con recubrimiento de caucho rugoso  
 • Guante de alta sensibilidad, antideslizante  
 • Resistente a riesgos mecánicos

Código	Ref.			EAN
5510912	R300 7"		12-120	5602482040946
5505056	R300 8"		12-120	5602482037656
5505057	R300 9"		12-120	5602482037663
5505058	R300 10"		12-120	5602482037670

## LUVAS EM NITRILO (CINZENTO)

GUANTE DE NITRILO (GRIS)



EN 388



4121X

**NORMAS: EN 388:2016+A1:2018; EN ISO 21420:2020**

- Material: Nitrilo, forro e punho em nylon
- Luvas de destreza superior, alta aderência
- Resistente a riscos mecânicos

**NORMAS: EN 388:2016+A1:2018; EN ISO 21420:2020**

- Material: Nitrilo y algodón
- Guante de alta sensibilidad, antideslizante
- Resistente a riesgos mecánicos

Código	Ref.			EAN
5511051	N119 6"		12-120	5602482044234
5501282	N119 7"		12-120	5602482031425
5501283	N119 8"		12-120	5602482031432
5504929	N119 9"		12-120	5602482003835
5504930	N119 10"		12-120	560248204149
5504931	N119 11"		12-120	5602482004887

## LUVAS EM NITRILO (AMARELO FLUORESCENTE)

GUANTE DE NITRILO (AMARILLO FLUORESCENTE)



EN 388



4121X

**NORMAS: EN 388:2016+A1:2018; EN ISO 21420:2020**

- Material: Nitrilo, forro e punho em nylon
- Luvas de destreza superior, alta aderência
- Resistente a riscos mecânicos

**NORMAS: EN 388:2016+A1:2018; EN ISO 21420:2020**

- Material: Nitrilo y algodón
- Guante de alta sensibilidad, antideslizante
- Resistente a riesgos mecánicos

Código	Ref.			EAN
5511134	N117 7"		12-120	5602482044876
5511135	N117 8"		12-120	5602482044883
5511136	N117 9"		12-120	5602482044890
5511137	N117 10"		12-120	5602482044906

## LUVAS PU | CINZA

GUANTE EN PU | GRIS



EN 388



3131X

**NORMAS: EN 388:2016+A1:2018; EN ISO 21420:2020**

- Material: PU, forro e punho em nylon
- Luvas para trabalhos em electrónica e proteção contra ações mecânicas.
- Resistente a riscos mecânicos

**NORMAS: EN 388:2016+A1:2018; EN ISO 21420:2020**

- Material: Algodón con recubrimiento de caucho rugoso
- Guante de alta sensibilidad, antideslizante
- Resistente a riesgos mecánicos

Código	Ref.			EAN
5511410	NL186 GREY 7"		12-120	5602482046832
5511411	NL186 GREY 8"		12-120	5602482046849
5511412	NL186 GREY 9"		12-120	5602482046856
5511413	NL186 GREY 10"		12-120	5602482046863



## LUVAS EM NITRILO (AZUL)

GUANTE DE NITRILO (AZUL)



EN 388



4111X

**NORMAS: EN 388:2016+A1:2018; EN ISO 21420:2020**

- Material: Nitrilo, forro e punho em nylon
- Luvas de destreza superior, alta aderência
- Resistente a riscos mecânicos

**NORMAS: EN 388:2016+A1:2018; EN ISO 21420:2020**

- Material: Nitrilo y algodón
- Guante de alta sensibilidad, antideslizante
- Resistente a riesgos mecánicos

Código	Ref.			EAN
5511682	N52 8"		12-120	5602482051775
5501015	N52 9"		12-120	5602482003620
5500637	N52 10"		12-120	5602482021662

## LUVAS EM PVC (VERMELHO)

GUANTE EN PVC (ROJO)



EN 388



3121X

**NORMAS: EN 388:2016+A1:2018; EN ISO 21420:2020**

- Material: PVC vermelho
- Para proteção contra soluções detergentes diluídas, gorduras, óleos, gasolina...
- Apropriadas para trabalhos de limpeza

**NORMAS: EN 388:2016+A1:2018; EN ISO 21420:2020**

- Material: PVC
- Para protección contra detergentes, grasas, aceites, gasolina...
- Para trabajos de limpieza

Código	Ref.			EAN
5500427	PV91-27 27 cm		12-120	5602482000889
5500428	PV91-37 35 cm		12-60	5602482000872

## LUVAS BORRACHA (PRETA)

GUANTE EN LATEX (NEGRO)



EN 388



1010X

**NORMAS: EN 388 - EN 420**

- Material: Borracha
- Ranhuras anti-deslizantes na palma da mão e dedos.
- Impermeáveis

**NORMAS: EN388 - EN420**

- Material: Latex natural
- Guantes con relieve para un mejor agarre.
- Impermeables

Código	Ref.			EAN
5500812	R101 M		12-120	5602482010512
5500813	R101 L		12-120	5602482000858
5501814	R101 XL		12-120	

## LUVAS DE JARDIM

GUANTE PARA JARDINERÍA



EN 388



3131X

**NORMAS: EN 388:2016+A1:2018; EN ISO 21420:2020**

- Material: PU, forro e punho em nylon
- Palma da mão em nitrile revestida a poliéster com desenho floral
- Punho elástico

**NORMAS: EN 388:2016+A1:2018; EN ISO 21420:2020**

- Material: Algodón con recubrimiento de caucho rugoso
- Palma de nitrilo recubierta de poliéster con diseño floral
- Puño elástico

Código	Ref.		EAN
5500521	PF001		5602482011168

## AVENTAL PARA SOLDADOR

DELANTAL PARA SOLDADOR



- Fabricado em pele de qualidade superior.
- Tira em pele para o pescoço e cintura.

- Fabricado en piel de primera calidad.
- Tira de cuero para el cuello y la cintura.

Código	Ref.		EAN
5112690	pele   piel		5602482043268

# LINHA TRABALHO

## CASACO - CINZA/LARANJA

BLUSÓN - GRIS/NARANJA



Casaco prático e versátil fabricado com tecidos macios. Para utilizar nos mais variados tipos de trabalho.

Vestuário de proteção somente contra riscos menores.

- Fecho de correr com tecido protetor e fecho com velcro
- Punhos com ajuste em velcro
- Múltiplos bolsos com pala e fecho em velcro.
- Lavável
- Pré-encolhido

**Tecido:** 65% poliéster, 35% algodão

Código	Ref.		EAN
5511541	WK300J M		5602482048270
5511542	WK300J L		5602482048287
5511543	WK300J XL		5602482048294
5511544	WK300J XXL		5602482048300

## CALÇAS - CINZA/LARANJA

PANTALONES - GRIS/NARANJA



Calças para os mais variados fins fabricadas com tecidos macios. Vestuário de proteção somente contra riscos menores.

- Botão e fecho de correr
- Cintura elástica com botão
- Bolso na perna esquerda com pala e fecho com velcro
- Dois bolsos traseiros com pala e fecho em velcro.
- Joelheiras
- Lavável
- Pré-encolhido

**Tecido:** 65% poliéster, 35% algodão

Código	Ref.		EAN
5511545	WK300P M		5602482048317
5511546	WK300P L		5602482048324
5511547	WK300P XL		5602482048331
5511548	WK300P XXL		5602482048348



## LINHA TRABALHO

### JARDINEIRAS - CINZA/LARANJA

PANTALONES - GRIS/NARANJA



Jardineiras para os mais variados fins, fabricadas com tecidos macios. Vestuário de proteção somente contra riscos menores.

- Fecho de correr
- Cintura e suspensórios elásticos
- Múltiplos bolsos
- Bolso na perna esquerda com pala e fecho com velcro
- Dois bolsos traseiros com pala e fecho com velcro.
- Joelheiras
- Lavável
- Pré-encolhido

**Tecido:** 65% poliéster, 35% algodão

Código	Ref.		EAN
5511549	WK300BP M		5602482048355
5511550	WK300BP L		5602482048362
5511551	WK300BP XL		5602482048379
5511552	WK300BP XXL		5602482048386

### FATO MACACO - CINZA/LARANJA

MONO - GRIS/NARANJA



Fato de macaco para os mais variados tipos de trabalho, fabricado com tecidos macios.

Vestuário de proteção somente contra riscos menores.

- Fecho de proteção com proteção em tecido e fecho com velcro
- Cintura elástica
- Múltiplos bolsos
- Bolso na perna esquerda com pala e fecho com velcro
- Dois bolsos traseiros com pala e fecho com velcro.
- Banda refletora no peito e nas pernas.
- Lavável
- Pré-encolhido

**Tecido:** 65% poliéster, 35% algodão

Código	Ref.		EAN
5511537	WK400 M		5602482048232
5511538	WK400 L		5602482048249
5511539	WK400 XL		5602482048256
5511540	WK400 XXL		5602482048263

# LINHA TRABALHO

## COLETE - CINZA/LARANJA

CHALECO - GRIS/NARANJA



Colete prático e versátil fabricado com tecidos macios. Para utilizar nos mais variados tipos de trabalho.

Vestuário de proteção somente contra riscos menores.

- Fecho de correr frontal
- Múltiplos bolsos com fecho de correr e velcro.
- Lavável
- Pré-encolhido

**Tecido:** 65% poliéster, 35% algodão

Código	Ref.		EAN
5511533	BW1100 M		5602482048195
5511534	BW1100 L		5602482048201
5511535	BW1100 XL		5602482048218
5511536	BW1100 XXL		5602482048225

## COLETE ALTA VISIBILIDADE - AMARELO

CHALECO - AMARILLO



Colete de alta visibilidade.

Vestuário de proteção somente contra riscos menores.

- Abertura ajustável em velcro
- 2 bandas refletoras horizontais

**Tecido:** 100% poliéster

Código	Ref.		EAN
5511516	PL600 XL		5602482048027

# LINHA ALTA VISIBILIDADE

## T-SHIRT ALTA VISIBILIDADE - AMARELO

T-SHIRT - AMARILLO



T-Shirt de alta visibilidade em cor amarelo.  
Vestuário de proteção somente contra riscos menores.  
• Tecido perfurado em cor preta por baixo dos braços para  
• 2 bandas refletoras horizontais e uma vertical

**Tecido:** 100% poliéster

Código	Ref.		EAN
EZ61	S		
EZ61	M		
EZ61	L		
EZ61	XL		
EZ61	2XL		
EZ61	3XL		

## T-SHIRT ALTA VISIBILIDADE - LARANJA

T-SHIRT - NARANJA



T-Shirt de alta visibilidade em cor laranja.  
Vestuário de proteção somente contra riscos menores.  
• Tecido perfurado em cor preta por baixo dos braços para  
• 2 bandas refletoras horizontais e uma vertical

**Tecido:** 100% poliéster

Código	Ref.		EAN
EZ61	S		
EZ61	M		
EZ61	L		
EZ61	XL		
EZ61	2XL		
EZ61	3XL		



# LINHA ALTA VISIBILIDADE

## CALÇAS - AMARELAS

PANTALONES - AMARILLO



- Calças de alta visibilidade  
Vestuário de proteção somente contra riscos menores.
- Cintura elástica
  - Botão e fecho de correr
  - Bolso traseiro com fecho
  - Bolsos laterais com pala e fecho com velcro e fitas refletoras
  - Lavável
  - Pré-encolhido

Marcação CE  
EN ISO 20471:2013+A1:2016

**Tecido:** 65% poliéster, 35% algodão

Código	Ref.		EAN
5511529	PT500 M		5602482048157
5511530	PT500 L		5602482048164
5511531	PT500 XL		5602482048171
5511532	PT500 XXL		5602482048188

## CAPA DE CHUVA - AMARELA

IMPERMEABLE - AMARILLO



- Capa de chuva de alta visibilidade com revestimento em PU.  
Vestuário de proteção somente contra riscos menores.
- Fecho de correr frontal, com proteção e fecho com molas
  - Capuz oculto na gola
  - Bolsos laterais com pala e fecho com molas
  - Punhos com molas
  - Impermeável
  - Respirável
  - Lavável

Marcação CE  
EN ISO 20471:2013+A1:2016  
EN343:2003+A1:2007

**Tecido:** 100% PU

Código	Ref.		EAN
5511521	PY900 M		5602482048072
5511522	PY900 L		5602482048089
5511523	PY900 XL		5602482048096
5511524	PY900 XXL		5602482048102

## LINHA ALTA VISIBILIDADE

### FATO CHUVA - AMARELO

TRAJE DE AGUAS - AMARILLO



Fato de chuva de alta visibilidade com revestimento em PU. Vestuário de proteção somente contra riscos menores.

- Fecho de correr frontal com proteção e fecho com molas
- Capuz oculto na gola
- Casaco com fitas refletoras, bolsos laterais e punhos com molas
- Calças com fitas refletoras e ajuste com molas nas pernas.
- Impermeável
- Respirável
- Lavável

Marcação CE  
EN ISO 20471:2013+A1:2016  
EN343:2003+A1:2007

**Tecido:** 100% PU

Código	Ref.		EAN
5511517	PY1000 M		5602482048034
5511518	PY1000 L		5602482048041
5511519	PY1000 XL		5602482048058
5511520	PY1000 XXL		5602482048065

### PARKA - AMARELO/AZUL

ANORAKE - AMARILLO/AZUL



- Parka de chuva de alta visibilidade. Vestuário de proteção somente contra riscos menores.
- Fecho de correr frontal com proteção e fecho com molas
  - Capuz oculto na gola
  - Punho elástico
  - Bolsos laterais com palas e bolso interior com fecho em velcro
  - Impermeável • Respirável • Lavável

Marcação CE  
EN ISO 20471:2013+A1:2016  
EN343:2003+A1:2007

**Tecido:** PU Oxford 300D  
**Forro:** 100% nylon  
**Enchimento:** 100% poliéster

Código	Ref.		EAN
5511525	NY700 M		5602482048119
5511526	NY700 L		5602482048126
5511527	NY700 XL		5602482048133
5511528	NY700 XXL		5602482048140

## CAPA DE CHUVA (NYLON EXTRA)

IMPERMEABLE (NYLON EXTRA)



Capas de chuva em nylon com indução em PVC, costuras soldadas e estanques, impermeáveis e muito resistentes.

Capuz integrado, furos de ventilação debaixo dos braços, punhos plásticos, fecho e bolsos.

Composição: 65% PVC /35% nylon  
Comprimento: 1,20 met.

Impermeable en nylon soldado por inducción en PVC con costuras estancas.

Con capucha, orificios de ventilación, puños elásticos, cierre y bolsillos

Composición: 65% PVC e 35% Nylon  
Longitud: 1,20 met.

Código	Ref.			EAN
5501017	AZUL M		20	5602482025127
5501018	AZUL L		20	5602482013018
5501019	AZUL XL		20	5602482025134
5501020	AZUL XXL		20	5602482025141
5500806	VERDE M		20	5602482025158
5500807	VERDE L		20	5602482025165
5500808	VERDE XL		20	5602482025172
5500816	VERDE XXL		20	5602482025189

## FATO DE CHUVA (NYLON EXTRA)

TRAJE DE AGUAS (NYLON EXTRA)



Fatos de chuva em nylon com indução em PVC, costuras soldadas e estanques, impermeáveis e muito resistentes.

Capuz integrado, furos de ventilação debaixo dos braços, punhos plásticos, fecho e bolsos.

Composição: 65% PVC /35% nylon

Traje de aguas en nylon soldado por inducción en PVC con costuras estancas.

Con capucha, orificios de ventilación, puños elásticos, cierre y bolsillos

Composición: 65% PVC e 35% Nylon

Código	Ref.			EAN
5500670	AZUL M		20	5602482025196
5500671	AZUL L		20	5602482013827
5500672	AZUL XL		20	5602482025202
5500673	AZUL XXL		20	5602482025219
5500805	VERDE M		20	5602482025226
5500809	VERDE L		20	5602482025233
5500810	VERDE XL		20	5602482025240
5500811	VERDE XXL		20	5602482025257





## CAPA DE CHUVA (PU)

IMPERMEABLE (PU)



Capas de chuva em PU 0,45 mm. Capuz integrado, fecho de correr, costuras soldadas, punhos com elástico, bolsos com molas e costas com ventilação.

Composição: 20% PU, 50% PVC e 30% poliéster

Comprimento: 1,20 met.

En Poliuretano de 0,45 microns. Impermeable y muy resistente con capucha, cremallera, costuras soldadas, puños elásticos. Chaqueta ventilada.

Composición: 20% PU, 50% PVC, 30% poliéster

Longitud: 1,20 met.

Código	Ref.			EAN
5511053	AZUL M		20	5602482010533
5511054	AZUL L		20	5602482044401
5511055	AZUL XL		20	5602482044418
5511056	AZUL XXL		20	5602482044425

## FATO DE CHUVA (PU)

TRAJE DE AGUAS (PU)



Fatos de chuva em PU 0,45 mm. Capuz integrado, fecho de correr, costuras soldadas, punhos com elástico, bolsos com molas e costas com ventilação.

Composição: 20% PU, 50% PVC e 30% poliéster

Traje de agua en Poliuretano de 0,45 microns. Impermeable y muy resistente con capucha, cremallera, costuras soldadas, puños elásticos. Chaqueta ventilada.

Composición: 20% PU, 50% PVC, 30% poliéster

Código	Ref.			EAN
5510796	AZUL M		20	5602482031029
5510797	AZUL L		20	5602482031036
5510798	AZUL XL		20	5602482031043
5510799	AZUL XXL		20	5602482031050



**S5**

**BOTAS DE PROTEÇÃO - EN ISO 20345:2011 SRC**

BOTAS DE PROTECCIÓN - EN ISO 20345:2011 SRC



Botas de água feitas em PVC. Ideais para trabalhos que envolvam água, assim como trabalhos com cimento, escavações e trabalhos agrícolas.

- Sola antiestática e antideslizante, resistente a óleos, ácidos, gasolina e gorduras
- Lâmina anti perfuração em aço inox
- Grande flexibilidade, mesmo a baixas temperaturas
- Forro em nylon
- Altura do cano: 38 cm
- Biqueira de proteção em aço
- Proteção do tornozelo

Código	Ref.			EAN
5511515	20226	Nº 39   PRETO	6	8031955226391
5511502	20226	Nº 40   PRETO	6	8031955226407
5511503	20226	Nº 41   PRETO	6	8031955226414
5511504	20226	Nº 42   PRETO	6	8031955226421
5511505	20226	Nº 43   PRETO	6	8031955226438
5511506	20226	Nº 44   PRETO	6	8031955226445
5511507	20226	Nº 45   PRETO	6	8031955226452
5511556	20226	Nº 46   PRETO	6	8031955226469

Código	Ref.			EAN
5511508	20126	Nº 39   VERDE	6	8031955126394
5511509	20126	Nº 40   VERDE	6	8031955126400
5511510	20126	Nº 41   VERDE	6	8031955126417
5511511	20126	Nº 42   VERDE	6	8031955126424
5511512	20126	Nº 43   VERDE	6	8031955126431
5511513	20126	Nº 44   VERDE	6	8031955126448
5511514	20126	Nº 45   VERDE	6	8031955126455
5511555	20126	Nº 46   VERDE	6	8031955126462

**BOTAS ÁGUA (BORRACHA)**

BOTAS AGUA (CAUCHO)



**NORMA: EN ISO 20347:2012**

**NORMA: EN ISO 20347:2012**

Bota água em borracha preta para usos na agricultura, construção, e em outras atividades onde seja necessário proteger os pés da água. Interior forrado a nylon

Botas en color negra para usos en agricultura, construcción y donde necesite proteger los pies del agua. Interior forrada en nylon.

Código	Ref.			EAN
5510821	01220	Nº 36   PRETO	8	8031955122365
5501048	01220	Nº 37   PRETO	8	8031955122372
5501049	01220	Nº 38   PRETO	8	8031955122389
5501040	01220	Nº 39   PRETO	8	8031955122396
5501041	01220	Nº 40   PRETO	8	8031955122402
5501042	01220	Nº 41   PRETO	8	8031955122419
5501043	01220	Nº 42   PRETO	8	8031955122426
5501044	01220	Nº 43   PRETO	8	8031955122433
5501045	01220	Nº 44   PRETO	8	8031955122440
5501046	01220	Nº 45   PRETO	8	8031955122457
5501046	01220	Nº 46   PRETO	8	8031955122464



## MÁSCARAS PROTEÇÃO FFP3 NR

MASCARILLAS FFP3 NR

NOVO



FFP3

Máscaras autofiltrantes de partículas para aplicações em:

- Moagem, corte, perfuração de madeira, aço inox, pintura, lacas e pinturas anti corrosivas. Envernizamento com pintura à base de solventes, contacto com bactérias e vírus. Remoção de amianto.

**Classificação:** EN 149:2001 +A1:2009 FFP3 NR

**Proteção:** Aerosóis sólidos e líquidos não tóxicos, de toxicidade média-baixa e de alta toxicidade

**\*NR:** Máscara de pó limitada a um só uso por turno de trabalho

Mascarillas autofiltrantes para partículas con aplicación en:

- Amoladura, corte, perforación de madera, acero inoxidable, pintura, lacas y pintura anticorrosiva. Barnizado con pintura a base de solvente, contacto con bacterias y virus.

**Classificación:** EN 149:2001 +A1:2009 FFP3 NR

**Protección:** Aerosoles sólidos y líquidos no tóxicos, de toxicidad media-baja y de alta toxicidad.

**\*NR:** Máscara de polvo limitada a un solo uso por turno de trabajo

Código	Ref.		EAN
5116919	DS5999AK03V	COM VÁVULA	10 5602482059993

## MÁSCARAS PROTEÇÃO FFP2 NR

MASCARILLAS FFP2 NR

NOVO



FFP2

Máscaras autofiltrantes de partículas para aplicações em:

- Lixagem de camadas de pintura e revestimentos, raspagem e lixagem de adesivos, corte e perfuração de madeira, fumo procedente de soldadura, gestão de resíduos, fumigação de pesticidas (base aquosa) alimentação de animais

**Classificação:** EN 149:2001 +A1:2009 FFP2 NR

**Proteção:** Aerosóis sólidos e líquidos não tóxicos e de toxicidade média-baixa

**\*NR:** Máscara de pó limitada a um só uso por turno de trabalho

Mascarillas autofiltrantes para partículas con aplicación en:

- Lijado de capas de pintura y recubrimientos, corte y perforación de madera, humos procedentes de la soldadura, gestión de residuos, fumigación de pesticidas (base acuosa), alimentación de animales.

**Classificación:** EN 149:2001 +A1:2009 FFP2 NR

**Protección:** Aerosoles sólidos y líquidos no tóxicos y de toxicidad media-baja

**\*NR:** Máscara de polvo limitada a un solo uso por turno de trabajo

Código	Ref.		EAN
5116917	DS5997AK02V	COM VÁVULA	20 5602482059979
5116918	DS5998AK02		20 5602482059986



## MÁSCARAS PROTEÇÃO FFP2 | KN95

MASCARILLAS FFP2 | KN95



FFP2

### NORMA: EN 149:2001+A1:2009

• Meia máscara com cinco camadas de filtragem com dois elásticos fixos de retenção para a cabeça, de tipo dobrável. Desenhada para proteger contra partículas sólidas e líquidas suspensas no ar.

### Indicações do nível de protecção:

• **FFP2 NR:** aerossóis sólidos e líquidos com baixa e média toxicidade (média eficácia filtrante).

\*NR: Máscara de pó limitada a um só uso por turno de trabalho

### NORMA: EN 149: 2001

• Media mascarilla, de cinco capas de filtrado, dos lazos fijos de sujeción a cabeza, de tipo plegable. diseñada para proteger contra partículas sólidas o líquidas suspendidas en el aire.

• **FFP2 NR:** aerosoles sólidos y líquidos con baja y media toxicidad (media de eficacia filtrante).

\*NR: Máscara de polvo limitada a un solo uso por turno de trabajo

Código	Ref.			EAN
5114790	JX-E95V	COM VÁVULA	20	6923601112788
5114791	JX-E95		20	6923601110135

## MÁSCARAS PROTEÇÃO FFP1 NR

MASCARILLAS FFP1 NR



FFP1

Máscaras autofiltrantes de partículas para aplicações em:

- Limpeza a vapor, trabalhos de moagem, corte e perfuração na construção, pó de óxido e metálico procedente de trabalhos de polimento, corte e perfuração.

### Classificação: EN 149:2001 +A1:2009 FFP1 NR\*

**Proteção:** Aerossóis sólidos e líquidos não tóxicos

\*NR: Máscara de pó limitada a um só uso por turno de trabalho

Mascarillas autofiltrantes para partículas con aplicación en:

- Limpieza a vapor, trabajos de mola, corte y perforación en la construcción, polvo de óxido y metálico procedente de trabajos de mola, corte y perforación.

### Classificación: EN 149:2001 +A1:2009 FFP1 NR\*

**Protección:** Aerosoles sólidos y líquidos no tóxicos

\*NR: Máscara de polvo limitada a un solo uso por turno de trabajo

Código	Ref.			EAN
5116879	DS2066TJ10V	COM VÁVULA	10	5602482020665
5116880	DS2064TJ01		20	5602482020641

## CAPACETE DE PROTEÇÃO+VISEIRA METÁLICA+PROTETOR OUVIDOS

CASCO+VISOR METÁLICO+PROTECTOR DE OÍDO



Ideal para trabalhar com equipamentos de corte, como motosserras, corta sebes ou podadores. Protege com segurança a cabeça, os olhos e a audição.

**Classificação:** EN 397+A1; EN352-3; EN 1731:01:2007

**Categoria III**

**Características:**

**Visor em malha:** 310x195mm

**Peso:** 700 gr.

Ideal para trabajar con equipos de corte como motosierras, cortasetos o podadoras. Protege de forma segura la cabeza, los ojos y el oído.

**Clasificación:** EN 397+A1; EN352-3; EN 1731:01:2007

**Clase III**

**Características:**

**Viso malla metálica:** 310x195mm

**Peso:** 700 gr.

SNR

23dB

Código	Ref.			EAN
5116072	DS5230	viseira: 310x190mm	1-4	5602482052307

## VISEIRA METÁLICA+PROTETOR OUVIDOS

VISOR METÁLICO+PROTECTOR DE OÍDO



Ideal para trabalhar com equipamentos de corte, como motosserras, corta sebes ou podadores. Protege com segurança a cabeça, os olhos e a audição.

**Classificação:** EN352-1:2003; EN 173:2007

**Categoria III**

**Características:**

**Visor em malha:** 310x195mm

**Peso:** 700 gr.

Ideal para trabajar con equipos de corte como motosierras, cortasetos o podadoras. Protege de forma segura la cabeza, los ojos y el oído.

**Clasificación:** EN352-1:2003; EN 173:2007

**Clase III**

**Características:**

**Viso malla metálica:** 310x195mm

**Peso:** 700 gr.

SNR

23dB

Código	Ref.			EAN
5116073	DS5240	viseira: 310x190mm	1-4	5602482052406

## WISEIRA COM MALHA METÁLICA

VISOR DE MALLA METALICA



Esta máscara facial foi desenhada para oferecer proteção efetiva contra risco de impacto de partículas de grande velocidade como as originadas em trabalhos florestais e de jardinagem.

**Classificação:** : EN 2016/425; EN 166:2002

**Classe II**

**Características:**

Visor em malha metálica: 400x195 mm

Peso: 240 gramas

La pantalla facial con rejilla metálica ha sidodiseñada para ofrecer una efectiva protección contra el riesgo de impacto de partículas grandes, como lasoriginadas en trabajos forestales y de jardinería.

**Classificación:** EN 2016/425; EN 166:2002

**Clase II**

**Visor en malha metálica:** 400x195mm

**Peso:** 240 gr.

Código	Ref.		EAN
5116074	DS5241	viseira: 400x195mm	5602482052413

## WISEIRA POLICARBONATO INCOLOR

VISOR POLICARBONATO INCOLORO



Viseira em policarbonato que oferece uma proteção efetiva contra o risco de impacto de partículas de média velocidade e média energia.

**Classificação:** : EN 2016/425; EN 166:2002

**Classe II**

**Características:**

Visor em policarbonato: 395x200 mm

Peso: 280 gramas

Pantalla en policarbonato que ofrece una efectiva protección contra el riesgo de impacto de partículas a media velocidad y media energía.

**Classificación:** EN 2016/425; EN 166:2002

**Clase II**

**Visor en policarbonato:** 400x195mm

**Peso:** 240 gr

Código	Ref.		EAN
5116083	DS5242	viseira: 395x200mm	5602482052420



## ÓCULOS PROTEÇÃO EXTENSIV | AMARELOS

GAFAS PANORÁMICAS EXTENSIV | AMARILLO



**Classificação:** EN166:2001; EN170:2002; EN172:1994+A2:2001

**Marcação de lente:** 2C-1,2 1 FT.

- Óculos de proteção de uso permanente, com armação integral e haste extensível, lente amarela de policarbonato.
- Protege contra impactos de média energia.
- Gafas panorámicas de uso permanente, con montura integral y varillas extensibles, ocular amarilla de policarbonato.
- Protege contra impactos de media energía.

Código	Ref.			EAN
5116081	DS5233	EPI de categoria II	12	5602482052338

## ÓCULOS PROTEÇÃO EXTENSIV | CINZA

GAFAS PANORÁMICAS EXTENSIV | GRIS



**Classificação:** EN166:2001; EN170:2002; EN172:1994+A2:2001

**Marcação de lente:** 2C-1,2 1 FT.

- Óculos de proteção de uso permanente, com armação integral e haste extensível, lente cinza de policarbonato.
- Protege contra impactos de média energia.
- Gafas panorámicas de uso permanente, con montura integral y varillas extensibles, ocular gris de policarbonato.
- Protege contra impactos de media energía.

Código	Ref.			EAN
5116080	DS5234	EPI de categoria II	12	5602482052345

## ÓCULOS PROTEÇÃO EXTENSIV | INCOLORES

GAFAS PANORÁMICAS ENTENSIV | INCOLORA



**Classificação:** EN166:2001; EN170:2002; EN172:1994+A2:2001

**Marcação de lente:** 2C-1,2 1 FT.

- Óculos de proteção de uso permanente, com armação integral e haste extensível, lente cinza de policarbonato.
- Protege contra impactos de média energia.
- Gafas panorámicas de uso permanente, con montura integral y varillas extensibles, ocular gris de policarbonato.
- Protege contra impactos de media energía.

Código	Ref.			EAN
5116079	DS5236	EPI de categoria II	12	5602482052369

## ÓCULOS PROTEÇÃO VENTIA INCOLORES

GAFAS PANORÁMICAS VENTIA INCOLORA



**Classificação:** EN166:2001; EN170:2002; EN172:1994+A2:2001

**Marcação de lente:** 2C-1,2 1 FT.

- Óculos de segurança de visitante (sobre-óculo) com lentes em policarbonato com proteção UV. Pode ser usado sobre óculos graduados
- Protege contra impactos de baixa energia.
- Gafas de seguridad para visitantes (over-glass) con lentes de policarbonato con protección UV. Se puede usar sobre anteojos recetados.
- Protege contra impactos de baja energía.

Código	Ref.			EAN
5116082	DS5235	EPI de categoria II	12	5602482052352

## ÓCULOS PANORÂMICOS | PANORA

GAFAS INTEGRALES | PANORA



**Classificação:** EN166 F

- Óculos para protecção contra o risco de impacto de partículas de alta velocidade e baixa energia e contra salpicos. Possui um grande campo visual e pode ser utilizado com óculos graduados.
- Fabricados por injeção de PVC flexível

- La gafa integral ha sido diseñada para ofrecer una efectiva protección contra el riesgo de impacto de partículas de alta velocidad y baja energía y frente a salpicaduras.
- Fabricados por inyección de PVC flexible

Código	Ref.			EAN
5116070	DS5231	classe óptica: 1	10	5602482052314

## ÓCULOS PANORÂMICOS COM VÁLVULA | PANORA

GAFAS INTEGRALES CON VÁLVULA | PANORA



**Classificação:** EN166 F

- Óculos para protecção contra o risco de impacto de partículas de alta velocidade e baixa energia e contra salpicos. Possui um grande campo visual e pode ser utilizado com óculos graduados.
- Fabricados por injeção de PVC flexível

- La gafa integral ha sido diseñada para ofrecer una efectiva protección contra el riesgo de impacto de partículas de alta velocidad y baja energía y frente a salpicaduras.
- Fabricados por inyección de PVC flexible

Código	Ref.			EAN
5116071	DS5232	classe óptica: 1	10	5602482052321

## PROTECTOR AURICULAR COM CORDÃO

TAPONES AUDITIVOS CON CORDÓN



### Valores de atenuação

Frequência	Hz	125	250	500	1000	2000	4000	8000
Atenuação média	dB	30.2	37.0	42.3	41.7	37.2	47.8	46.1
Desvio NORMAL	dB	6.7	4.9	7.1	7.1	5.8	6.3	5.9
Atenuação assumida	dB	23.5	32.1	35.2	34.6	31.4	41.5	40.2
		SNR=36dB	H=34dB	M=34dB	L=31dB			

**Classificação:** EN352-2:2002

Protectores auditivos, descartáveis, em espuma de PU.

**Classificación:** EN352-2:2002

Taponeres auditivos de espuma de PU desechables

Código	Ref.			EAN
5116075	DS5229	com cordão	100	5602482052291

SNR

36dB

## PROTECTOR DE OUVIDOS | PV2

PROTECTOR AUDITIVO | PV2



SNR

32dB

Regulação em altura e copas em espuma hipoalergénica  
Nível de proteção:

H= 37 dB - M= 29 dB - L= 22 dB

**Classificação: EN 352-1:2002**

Regulación en altura, espuma hipoalergénica

Nível de protección:

H= 37 dB - M= 29 dB - L= 22 dB

**Classificación: EN 352-1:2002**

Código	Ref.		EAN
5116077	DS5238	PV2   classe 5	5602482052383

## PROTECTOR DE OUVIDOS | PV1

PROTECTOR AUDITIVO | PV1



SNR

28dB

Regulação em altura e copas em espuma hipoalergénica  
Nível de proteção:

H= 34 dB - M= 26 dB - L= 17 dB

**Classificação: EN 352-1:2002**

Regulación en altura, espuma hipoalergénica

Nível de protección:

H= 34 dB - M= 26 dB - L= 17 dB

**Classificación: EN 352-1:2002**

Código	Ref.		EAN
5116076	DS5237	PV2   classe 5	5602482052376

## PROTECTOR DE OUVIDOS | PV3

PROTECTOR AUDITIVO | PV3



SNR

29dB

Regulação em altura e copas em espuma hipoalergénica  
Nível de proteção:

H= 34 dB - M= 26 dB - L= 19 dB

**Classificação: EN 352-1:2002**

Regulación en altura, espuma hipoalergénica

Nível de protección:

H= 34 dB - M= 26 dB - L= 19 dB

**Classificación: EN 352-1:2002**

Código	Ref.		EAN
5116078	DS5239	PV3   classe 5	5602482052390



## ÁLCOOL GEL 70%

ALCOOL GEL 70%



Gel desinfetante para as mãos.

Produto, à base de álcool, para desinfecção das mãos por fricção e sem enxaguamento.

Este produto não contém perfume ou corantes, sendo indicado para aplicação em áreas de processamento alimentar ou na área hospitalar.

### APLICAÇÃO:

Aplicar uma dose nas mãos, massajando completamente até secar, tendo em especial atenção as pontas dos dedos, unhas e o espaço entre os dedos. Massajar durante 30 segundos, no mínimo até à completa evaporação do produto

Código	Ref.		EAN
1501135	500 ml	15	5602482047716
1501134	5 litros	4	5602482047723

## DESINFETANTE DE SUPERFÍCIES

DESINFETANTE DE SUPERFÍCIES



O desinfetante SADY é um produto concentrado de tripla ação: bactericida, virucida e fungicida, à base de álcoois e quaternário de amônio.

### UTILIZAÇÃO:

Aplicar o produto puro (pronto para uso) na zona/superfície/objeto a desinfetar. Adequado para todos os tipos de instalações em que é necessária uma desinfecção profunda e contínua.

O desinfetante SADY tem um tempo de conservação de 2 anos em recipiente hermeticamente fechado.

Este desinfetante cumpre os requisitos das normas de referência EN 1275 e EN 1276 no âmbito do sistema HACCP.

Código	Ref.		EAN
1501137	750 ml	12	5602482047730
1501136	5 litros	4	5602482047747

## WISEIRA ACRÍLICA PROTECTOR FACIAL



### Descrição do produto:

Equipamento de proteção individual composto por 4 componentes, viseira em PET de 0.5mm, apoio frontal de conforto em silicone, apoio posterior ajustável em silicone e suporte da viseira em ABS, para proteção da face contra projeções de partículas solidas e líquidas e/ ou fluídos corporais.

### Medidas:

Largura: 174 mm  
Altura: 230 mm  
Espessura: 0,5 mm  
Peso: +/- 90 gramas

Viseira produzida em conformidade com o referencial normativo EN 166:2001 e Diretiva 2001/95/CE

Código	Ref.		EAN
1108224	R5012	174 x 230 mm	

## WISEIRA ACRÍLICA PROTECTOR FACIAL



### Composição:

Viseira: PETG, anti-reflexo, anti-embaciamento dos dois lados.  
Banda de plástico: Polipropileno.  
Elástico de fixação: Poliéster e Poliamida.

### Indicações:

Destinadas a procedimentos e ambientes onde existe o risco de exposição ao sangue e/ou fluídos corporais através de projeção.

### Medidas:

Largura: 300 mm  
Altura: 240 mm  
Espessura: 0,5 mm

Código	Ref.		EAN
1501131		300 x 240 mm	

**DIVERSOS**



**2024**



## TINTA SPRAY ALTA TEMPERATURA (400 ml)

PINTURA SPRAY ALTA TEMPERATURA (400 ml)



Esmalte à base de resinas silicônicas. Para lareiras, fogões, fornos, radiadores, etc. Resistente até 650°C. Não expor diretamente às chamas. Alta cobertura 1,5-2m<sup>2</sup>. Agitar bem antes de usar. Aplique na vertical a uma distância de 25-30cm. Validade 48 meses à data de fabrico em temperatura amena e sempre na vertical.

esmalte en base de resinas silicônicas. Para chimeneas, estufas, hornos, radiadores, etc. Resistente hasta 650°C. No exponer directamente a las llamas. Alta cobertura 1,5-2m<sup>2</sup>. Agitar bien antes de usar. Aplique verticalmente a una distancia de 25-30 cm. Caducidad 48 meses à fecha de fabricación en temperatura templado y siempre en la vertical

Código	Ref.			EAN
5511685	DSAT4970	Alumínio	6	5602482049703
5511570	DSAT4899	Antracite   Antracita	6	5602482048997
5511571	DSAT4900	Branco   Blanco	6	5602482049000
5511572	DSAT4901	Castanho   Marron	6	5602482049017
5511573	DSAT4902	Preto brilhante   Negro brillante	6	5602482049024
5511574	DSAT4903	Preto fosco   Negro mate	6	5602482049031
5511575	DSAT4904	Transparente	6	5602482049048
5511576	DSAT4905	Vermelho   Rojo	6	5602482049055

## TINTA SPRAY DIRETO À FERRUGEM (400 ml)

PINTURA SPRAY DIRECTO AL ÓXIDO (400 ml)



Tinta de alta espessura para tratamento de superfícies em ferro tanto novo como já atacado por agentes atmosféricos. O seu especial conteúdo inibidor de corrosão permite obter excelente proteção ao longo do tempo e um efeito final igual ao ferro antigo. Para interior/exterior. Secagem rápida. Alta cobertura 1,5-2m<sup>2</sup>. Validade 48 meses à data de fabrico em temperatura amena e sempre na vertical.

Tinta de alto espesor para el tratamiento de superficies de hierro tan nuevo como ya atacado por agentes atmosféricos. Su especial contenido inhibidor de corrosión permite obtener una excelente protección a lo largo del tiempo y un efecto final igual al hierro antiguo. Para interior y exterior. Secado rápido. Alta cobertura 1,5-2m<sup>2</sup>. Caducidad 48 meses à fecha de fabricación en temperatura templado y siempre en la vertical.

Código	Ref.			EAN
5511577	DSDF4906	Branco brilhante   blanco	6	5602482049062
5511578	DSDF4907	Branco fosco   Blanco mate	6	5602482049079
5511579	DSDF4908	Castanho   Marron	6	5602482049086
5511580	DSDF4909	Cinza   Gris	6	5602482049093
5511581	DSDF4910	Cinza antigo   Gris viejo	6	5602482049109
5511582	DSDF4911	Cinza claro   gris claro	6	5602482049116
5511583	DSDF4912	Cinza forja   Gris	6	5602482049123
5511584	DSDF4913	Preto brilhante   Negro brillante	6	5602482049130
5511585	DSDF4914	Preto fosco   Negro mate	6	5602482049147
5511586	DSDF4915	Verde	6	5602482049154
5511587	DSDF4916	Vermelho   Rojo	6	5602482049161

## TINTA SPRAY EFEITO ESPECIAL (400 ml)

PINTURA SPRAY EFECTO ESPECIAL (400 ml)



Cria um efeito cromado. Só para Interior. Bom para decoração. Secagem rápida (ao toque 15 min, em profundidade 45 minutos). Alta cobertura 1,5-2m<sup>2</sup>. Agitar bem antes de usar. Aplique na vertical a uma distância de 25-30cm. Validade 48 meses à data de fabrico em temperatura amena e sempre na vertical.

Crea un efecto cromado. Sólo para Interior. Bueno para la decoración. Secado rápido (al toque 15 min, en profundidad 45 minutos). Alta cobertura 1,5-2m<sup>2</sup>. Agitar bien antes de usar. Aplique verticalmente a una distancia de 25-30 cm. Caducidad 48 meses à fecha de fabricación en temperatura templado y siempre en la vertical.

Código	Ref.			EAN
5511588	DSEE4958	Cobre	6	560248204581
5511589	DSEE4960	Cromado ouro   Cromo ouro	6	560248204604
5511590	DSEE4959	Cromado prata   Cromo plata	6	5602482049598
5511591	DSEE4917	Ouro	6	5602482049178
5511592	DSEE4961	Ouro velho   Ouro viejo	6	5602482049611
5511593	DSEE4962	Prateado   Plata	6	5602482049628

## TINTA SPRAY FLUORESCENTE (400 ml)

PINTURA SPRAY EFETO FLUORESCENTE (400 ml)



Tinta acrílica que torna luminosas e visíveis superfícies à distância, mesmo em condições de pouca iluminação. Recomenda-se aplicação em superfície branca. Secagem rápida. Alta cobertura 1,5-2m<sup>2</sup>. Agitar bem antes de usar. Aplique na vertical a uma distância de 25-30cm. Validade 48 meses à data de fabrico em temperatura amena e sempre na vertical.

Tinta acrílica que hace brillantes y visibles, superficies a distancia, incluso en condiciones de poca iluminación. Se recomienda la aplicación en superficie blanca. Secado rápido. Alta cobertura 1,5-2m<sup>2</sup>. Agitar bien antes de usar. Aplique verticalmente a una distancia de 25-30 cm. Caducidad 48 meses à fecha de fabricación en temperatura templado y siempre en la vertical

Código	Ref.			EAN
5511594	DSFC4918	Amarelo   Amarillo	6	5602482049185
5511595	DSFC4919	Azul	6	5602482049192
5511596	DSFC4920	Laranja   Naranja	6	5602482049208
5511597	DSFC4921	Verde	6	5602482049215
5511598	DSFC4922	Vermelho   Rojo	6	5602482049222

## TINTA SPRAY PRIMÁRIO (400 ml)

PINTURA SPRAY IMPRIMACION (400 ml)



Protege as superfícies metálicas da ferrugem. Pode ser revestido com as cores após secagem. Interior-Exterior. Garante resistência aos agentes atmosféricos. Secagem rápida. Aplique na vertical a uma distância de 25-30cm. Validade 48 meses a data de fabrico em temperatura amena e sempre na vertical.

Protege las superficies metálicas del óxido. Puede ser revestido con los colores después del secado. Interior-Exterior. Garantiza resistencia a los agentes atmosféricos. Secado rápido. Agitar bien antes de usar. Aplique verticalmente a una distancia de 25-30 cm. Caducidad 48 meses à fecha de fabricacion en temperatura templana y siempre en la vertical.

Código	Ref.			EAN 
5511605	DSP4966	Branco   Blanco	6	5602482049666
5511606	DSP4967	Cinza   Gris	6	5602482049260
55 11607	DSP4966	Vermelho zarcão   Rojo	6	5602482049277

## TINTA SPRAY PROTEÇÃO (400ml)

PINTURA SPRAY PROTECCION (400ml)



Galvanizado a frio que forma um revestimento altamente resistente. Pode ser pintado ou deixar como acabamento. Ideal para acabamento ou reparação no corte, soldadura, etc. Alta cobertura 1,5-2m<sup>2</sup>. Agitar bem antes de usar. Aplique na vertical a uma distância de 25-30cm. Validade 24 meses à data de fabrico em temperatura amena e sempre na vertical.

Galvanizado en frío que forma un revestimiento altamente resistente. Puede ser pintado o dejar como acabado. Ideal para acabado o reparación en el corte, soldadura, etc. Alta cobertura 1,5-2m<sup>2</sup>. Agitar bien antes de usar. Aplique verticalmente a una distancia de 25-30 cm. Caducidad 48 meses à fecha de fabricación en temperatura templado y siempre en la vertical.

Código	Ref.			EAN
5511608	DSPT4968	Inox   Inoxidable	6	5602482049680
5511609	DSPT4929	Zinco 98%   Zinc 98%	6	5602482049291
5511610	DSPT4928	Zinco claro   Zinc claro	6	5602482049284
5511611	DSPT4967	Zinco escuro   Zinc oscuro	6	5602482049673

## TINTA SPRAY ESMALTE ACRÍLICO (400 ml)

PINTURA SPRAY ESMALTE ACRILICO (400 ml)



Excelente aderência para múltiplas aplicações e superfícies (metal, plástico, madeira, cimento, etc.). Interior – Exterior. Secagem rápida (ao toque 15 min, em profundidade 45 minutos). Alta cobertura 1,5-2m<sup>2</sup>. Aplique na vertical a uma distância de 25-30cm. Validade 48 meses à data de fabrico em temperatura amena e sempre na vertical.

Excelente adherencia para múltiples aplicaciones y superficies (metal, plástico, madera, cemento, etc.). Interior - Exterior. Secado rápido (al toque 15 min, en profundidad 45 minutos). Alta cobertura 1,5-2m<sup>2</sup>. Aplique verticalmente a una distancia de 25-30 cm. Caducidad 48 meses à fecha de fabricación en temperatura templado y siempre en la vertical.

Código	Ref.			EAN
5511686	DSEA4969	RAL 1013 Pérola	6	5602482049697
5511612	DSEA4930	RAL 1007 Amarelo narciso	6	5602482049307
5511613	DSEA4931	RAL 1018 Amarelo zinco	6	5602482049314
5511614	DSEA4932	RAL 2003 Laranja pastel	6	5602482049321
5511615	DSEA4933	RAL 2004 Laranja	6	5602482049338
5511616	DSEA4934	RAL 3000 Vermelho fogo	6	5602482049345
5511617	DSEA4935	RAL 3003 Vermelho rubi	6	5602482049352
5512006	DSEA5821	RAL 3009 Vermelho ferrugem	6	5602482058217
5111618	DSEA4936	RAL 3011 Vermelho acastanhado	6	5602482049369
5511619	DSEA4937	RAL 3015 Rosa claro	6	5602482049376
5511620	DSEA4938	RAL 5003 Azul safira	6	5602482049383
5511640	DSEA4939	RAL 5010 Azul escuro	6	5602482049390
5511622	DSEA4940	RAL 6002 Verde folha	6	5602482049406
5511641	DSEA4941	RAL 6005 Verde musgo	6	5602482049413
5511624	DSEA4942	RAI 6010 Verde erva	6	5602482049420
5511625	DSEA4943	RAL 6011 Verde reseda	6	5602482049437
5511626	DSEA4944	RAL 6029 Verde menta	6	5602482049444
5511627	DSEA4945	RAL 7001 Cinza prata	6	5602482049451
5511628	DSEA4946	RAL 7011 Cinza ferro	6	5602482049468
551207	DSEA5822	RAL 7016 Cinza antracite	6	5602482058224
5512008	DSEA5823	RAL 7024 Cinza grafite	6	5602482058231
5511629	DSEA4947	RAL 7030 Cinza pedra	6	5602482049475
5511630	DSEA4948	RAL 7042 Cinza tráfego	6	5602482049482
5511631	DSEA4949	RAL 8003 Castanho argila	6	5602482049499
5511632	DSEA4950	RAL 8017 Castanho chocolate	6	5602482049505
5511642	DSEA4951	RAL 9005 Preto brilhante	6	5602482049512
5511643	DSEA4952	RAL 9005 Preto fosco	6	5602482049529
5511635	DSEA4953	RAL 9010 branco brilhante	6	5602482049536
5511636	DSEA4954	RAL 9010 Branco eletrodomést.	6	5602482049543
5511637	DSEA4955	RAL 9010 Branco fosco	6	5602482049550

Código	Ref.			EAN
5511638	DSEA4956	Transparente brilhante	6	5602482049567
5511639	DSEA4957	Transparente fosco	6	5602482049574

## TINTA SPRAY ESPECIAL PLÁSTICOS (400 ml)

PINTURA SPRAY ESPECIAL PLÁSTICOS (400 ml)



Esmalte acrílico para renovar plásticos danificados ou descoloridos pelo sol em viaturas, motos, spoilers, etc. Secagem rápida (ao toque 15 min, em profundidade 45 minutos). Utilize uma lixa para melhor aderência. Alta cobertura 1,5-2m<sup>2</sup>. Aplique na vertical a uma distância de 25-30cm. Validade 48 meses à data de fabrico em temperatura amena e sempre na vertical.

Esmalte acrílico para renovar plásticos dañados o descoloridos por el sol en vehículos, motos, spoilers, etc. Secado rápido (al toque 15 min, en profundidad 45 minutos). Utilice una lija para una mejor adherencia. Alta cobertura 1,5-2m<sup>2</sup>. Agitar bien antes de usar. Aplique verticalmente a una distancia de 25-30 cm. Caducidad 48 meses à fecha de fabricación en temperatura templado y siempre en la vertical.

Código	Ref.			EAN
5511687	DSEP4972	Branco   Blanco	6	5602482049727
5511688	DSEP4973	Cinza antracite   Gris antracita	6	5602482049734
5511689	DSEP4974	Cinza escuro   Gris oscuro	6	5602482049741
5511690	DSEP4975	Preto   Negro	6	5602482049758



## TINTA SPRAY MARCAÇÃO MLTIDIRECIONAL 360° (400ml)

PINTURA SPRAY MARCACIÓN MULTIDIRECCIONAL 360° (400ml)



Tinta com válvula multidirecional 360° que borrifa em todas as direções com a máxima precisão. Resistentes às condições atmosféricas, ao atrito e fricção e ideal para parques, estradas, recintos desportivos, delinear espaços, etc. Secagem rápida (ao toque 15 min, em profundidade 45 minutos). Alta cobertura 1,5-2m<sup>2</sup>. Aplique na vertical a uma distância de 25-30cm. Validade 48 meses à data de fabrico em temperatura amena e sempre na vertical.

Tinta que tiene la válvula multidireccional 360 que pulveriza en todas direcciones con la máxima precisión. Resistente a las condiciones atmosféricas, a la fricción y fricción e ideal para parques, carreteras, recintos deportivos, delinear espacios, etc.. Secado rápido (al toque 15 min, en profundidad 45 minutos). Alta cobertura 1,5-2m<sup>2</sup>. Aplique verticalmente a una distancia de 25-30 cm. Caducidad 48 meses à fecha de fabricación en temperatura templado y siempre en la vertical.

Código	Ref.		EAN
5511599	DSMM4923	Amarlo fluorescente   Amarillo	6 5602482049239
	DSMM4971	Azul fluorescente   Azul	6 5602482049710
5511600	DSMM4964	Branco   Blanco	6 5602482049642
5511601	DSMM4924	Laranja fluorescente   Naranja	6 5602482049246
5511602	DSMM4965	Preto   Negro	6 5602482049659
5511603	DSMM4963	Verde fluorescente   verde fluo	6 5602482049635
5511604	DSMM4925	Vermelho fluorescente   Rojo	6 5602482049253

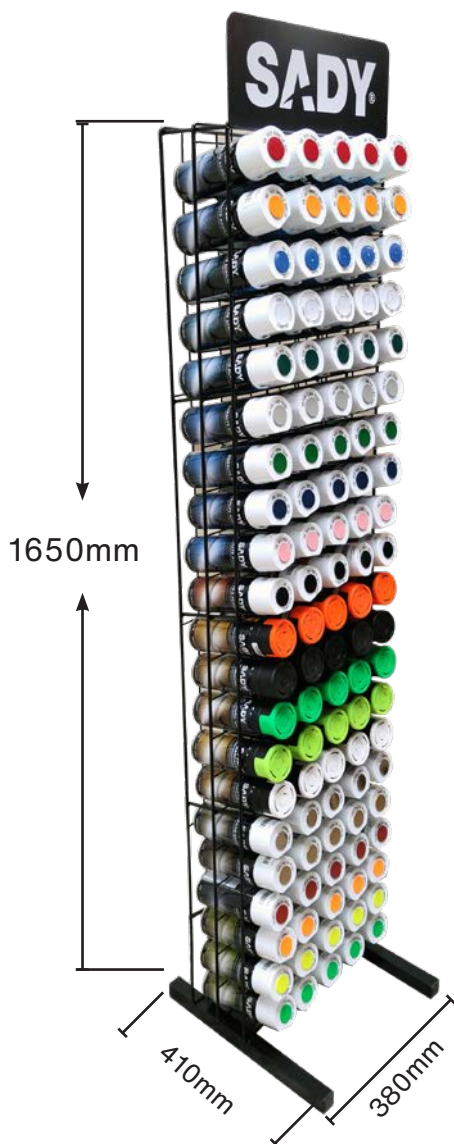

### EXPOSITOR PARA TINTA EM SPRAY 105 LATAS



# coresral

RAL 1001	RAL 1003	RAL 1004	RAL 1007	RAL 1011
RAL 1012	RAL 1013	RAL 1014	RAL 1015	RAL 1016
RAL 1018	RAL 1021	RAL 1023	RAL 1028	RAL 2000
RAL 2002	RAL 2003	RAL 2004	RAL 2008	RAL 2009
RAL 2011	RAL 3000	RAL 3001	RAL 3002	RAL 3003
RAL 3004	RAL 3005	RAL 3009	RAL 3011	RAL 3015
RAL 3020	RAL 4003	RAL 4005	RAL 4006	RAL 4008
RAL 4010	RAL 5002	RAL 5003	RAL 5005	RAL 5010
RAL 5012	RAL 5013	RAL 5015	RAL 5017	RAL 5018
RAL 5019	RAL 5021	RAL 5022	RAL 6001	RAL 6002
RAL 6005	RAL 6009	RAL 6010	RAL 6011	RAL 6016
RAL 6018	RAL 6019	RAL 6024	RAL 6029	RAL 7000
RAL 7001	RAL 7004	RAL 7005	RAL 7011	RAL 7012
RAL 7015	RAL 7016	RAL 7021	RAL 7024	RAL 7025
RAL 7030	RAL 7031	RAL 7032	RAL 7035	RAL 7037
RAL 7038	RAL 7040	RAL 7042	RAL 7043	RAL 8002
RAL 8003	RAL 8004	RAL 8007	RAL 8011	RAL 8012
RAL 8014	RAL 8016	RAL 8017	RAL 8019	RAL 9001
RAL 9002	RAL 9003	RAL 9005	RAL 9006	RAL 9007
RAL 9010	RAL 9016	RAL 9017		

As cores apresentadas são meramente indicativas

## direto **ferrugem**



## alta **temperatura**

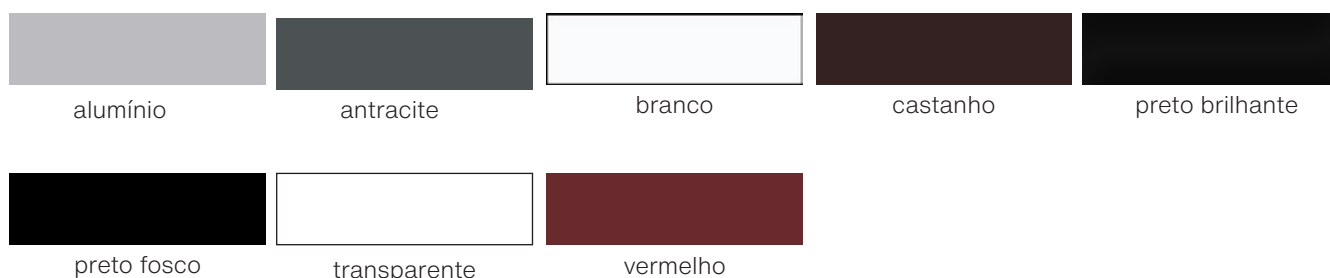

## tinta **primário**



## especial **proteção**

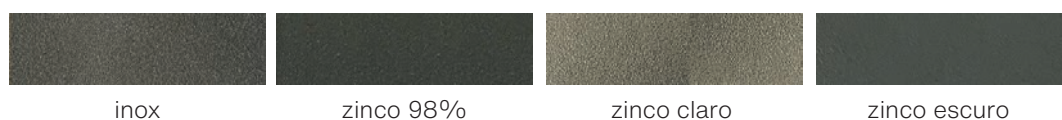

## efeito especial **fluorescente**

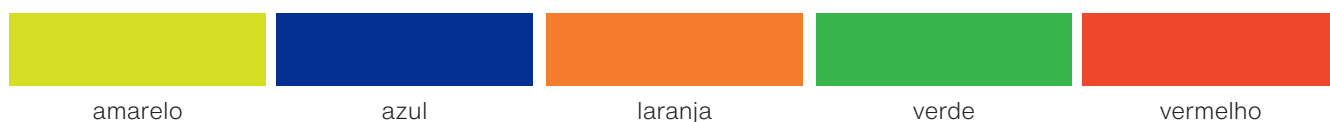



## BLOCO SIMPLES

EXTENSIÓN



Código	Ref.		EAN
5114944	JY-1005A	3 TOMADAS	5602482052277
5114945	JY-1006A	4 TOMADAS	5602482052284

## EXTENSÃO ELÉTRICA - 4 TOMADAS

EXTENSIÓN ELÉCTRICA - 4 TOMAS



Código	Ref.		EAN
5101145	JY-1006A/1.5	1,5 met. x 1,5 mm	60 5602482015401
5106221	JY-1006A/3	3 met. x 1,5 mm	40 5602482017146
5106225	JY-1006A/5	5 met. x 1,5 mm	30 5602482017153

## BLOCO COM INTERRUPTOR

EXTENSIÓN CON INTERRUPTOR



Código	Ref.		EAN
5114946	JY-1001A	3 TOMADAS	5602482052253
5114947	JY-1002A	4 TOMADAS	5602482052260

## EXTENSÃO ELÉTRICA - 5 TOMADAS

EXTENSIÓN ELÉCTRICA - 5 TOMAS



Código	Ref.		EAN
5114938	JY-1007A/1.5	1,5 met. x 1,5 mm	5602482052192
5114939	JY-1007A/3	3 met. x 1,5 mm	5602482052208
5114940	JY-1007A/5	5 met. x 1,5 mm	5602482052215

## EXTENSÃO ELÉTRICA - 3 TOMADAS

EXTENSIÓN ELÉCTRICA - 3 TOMAS



Código	Ref.		EAN
5106226	JY-1005A/1.5	1,5 met. x 1,5 mm	80 5602482017115
5106222	JY-1005A/3	3 met. x 1,5 mm	50 5602482017122
5106218	JY-1005A/5	5 met. x 1,5 mm	30 5602482017139

## EXTENSÃO ELÉTRICA - 6 TOMADAS

EXTENSIÓN ELÉCTRICA - 6 TOMAS



Código	Ref.		EAN
5114941	JY-1008A/1.5	1,5 met. x 1,5 mm	5602482052222
5114942	JY-1008A/3	3 met. x 1,5 mm	5602482052239
5114943	JY-1008A/5	5 met. x 1,5 mm	5602482052246

## EXTENSÃO ELÉTRICA COM INTERRUPTOR - 3 TOMADAS

EXTENSIÓN ELÉCTRICA CON INTERRUPTOR - 3 TOMAS



Código	Ref.		EAN
5112160	JY-1001A/1.5	1,5 met. x 1,5 mm	5602482041639
5112161	JY-1001A/3	3 met. x 1,5 mm	5602482041646
5112162	JY-1001A/5	5 met. x 1,5 mm	5602482041653

## EXTENSÃO ELÉTRICA COM INTERRUPTOR - 6 TOMADAS

EXTENSIÓN ELÉCTRICA CON INTERRUPTOR - 6 TOMAS



Código	Ref.		EAN
511147	JY-1004A/1.5	1,5 met. x 1,5 mm	5602482015425
5106224	JY-1004A/3	3 met. x 1,5 mm	5602482017184
5106219	JY-1004A/5	5 met. x 1,5 mm	5602482017191

## EXTENSÃO ELÉTRICA COM INTERRUPTOR - 4 TOMADAS

EXTENSIÓN ELÉCTRICA CON INTERRUPTOR - 4 TOMAS



Código	Ref.		EAN
5112163	JY-1002A/1.5	1,5 met. x 1,5 mm	5602482041660
5112164	JY-1002A/3	3 met. x 1,5 mm	5602482041677
5112165	JY-1002A/5	5 met. x 1,5 mm	5602482041684

## EXTENSÃO ELÉTRICA USB | 1,5mm2

EXTENSIÓN ELÉCTRICA USB | 1,5 mm2



Código	Ref.		EAN
5114601	GES-160B	4 tomadas   1,5 met.	5602482047181
5114602	GES-161B	6 tomadas   1,5 met.	5602482047198

## EXTENSÃO ELÉTRICA COM INTERRUPTOR - 5 TOMADAS

EXTENSIÓN ELÉCTRICA CON INTERRUPTOR - 5 TOMAS



Código	Ref.		EAN
5101146	JY-1003A/1.5	1,5 met. x 1,5 mm	5602482015418
5106220	JY-1003A/3	3 met. x 1,5 mm	5602482017160
5106223	JY-1003A/5	5 met. x 1,5 mm	5602482017177

## EXTENSÃO ELÉTRICA COM ENROLADOR

EXTENSIÓN ELÉCTRICA



Código	Ref.		EAN
5108193	HJR-2	3Gx1,0mm <sup>2</sup> x10 mt.	5602482012509
5108194	HJR-2A	3Gx1,0mm <sup>2</sup> x20 mt.	5602482012646

## EXTENSÃO ELÉTRICA COM ENROLADOR

EXTENSIÓN ELÉCTRICA



Código	Ref.		EAN
5101009	HJR-103A	3Gx2,5mm <sup>2</sup> x25 mt.	5602482010574

## EXTENSÃO ELÉTRICA COM ENROLADOR

EXTENSIÓN ELÉCTRICA

## EXTENSÃO ELÉTRICA SEM ENROLADOR

EXTENSIÓN ELÉCTRICA



Código	Ref.		EAN
5112716	JY-2002/25A	3Gx1,5mm <sup>2</sup> x25 mt.	2 5602482042742
5112717	JY-2002/25B	3Gx2,5mm <sup>2</sup> x25 mt.	2 5602482042759
5113288	JY-2002/40B	3Gx2,5mm <sup>2</sup> x40 mt.	2 5602482044456
5112996	JY-2002/50	3Gx1,5mm <sup>2</sup> x50 mt.	2 5602482044098



Código	Ref.		EAN
5112718	JY-3024/5	3x1,5mm <sup>2</sup> x 5 mt.	5602482042766
5500560	JY-3024/10	3x1,5mm <sup>2</sup> x10 mt.	5602482004429
5114934	JY-3024/15	3x1,5mm <sup>2</sup> x15 mt.	10 5602482052178
5114935	JY-3024/20	3x1,5mm <sup>2</sup> x20 mt.	10 5602482052185
5500561	JY-3024/25	3x1,5mm <sup>2</sup> x25 mt.	5602482004436
5114932	JY-3024/5B	3x2,5mm <sup>2</sup> x 5 mt.	5602482052130
5114933	JY-3024/10B	3x2,5mm <sup>2</sup> x10 mt.	5602482052147
5114936	JY-3024/15B	3x2,5mm <sup>2</sup> x15 mt.	10 5602482052154
5114937	JY-3024/20B	3x2,5mm <sup>2</sup> x20 mt.	6 5602482052161
5113748	JY-3024/25B	3x2,5mm <sup>2</sup> x25 mt.	5602482045781



## TOMADA ELÉTRICA | BORRACHA

TOMA ELÉCTRICA | GOMA



Norma  
IP44

Código	Ref.		EAN
5110859	YC-DA-14	FÊMEA   IP44	5602482036871

## FICHA ELÉTRICA

ENCHUFE ELÉCTRICO



Código	Ref.		EAN
5110862	YC-DA-4Z	MACHO   IP20	5602482036901

## FICHA ELÉTRICA | BORRACHA

ENCHUFE ELÉCTRICO | CAUCHO



Norma  
IP44

Código	Ref.		EAN
5110860	YC-DA-14Z	MACHO   IP44	5602482036888

## FICHA ELÉTRICA

ENCHUFE ELÉCTRICO



Código	Ref.		EAN
5110863	ODL-153	TRIPLA   IP20	5602482036918

## TOMADA ELÉTRICA | BORRACHA

ENCHUFE ELÉCTRICO | GOMA



Norma  
IP44

Código	Ref.		EAN
5111791	GEL-003	TRIPLA   IP44	5602482041882

## FICHA ELÉTRICA

ENCHUFE ELÉCTRICO



Código	Ref.		EAN
5117611	ODL-158	DUPLA   IP20	5602482056244

## TOMADA ELÉTRICA

TOMA ELÉCTRICA



Código	Ref.		EAN
5110861	YC-DA-4	FÊMEA   IP20	5602482036871

## TEMPORIZADOR ELÉTRICO

TEMPORIZADOR ELÉCTRICO



Código	Ref.		EAN
5111790	TG-14	24 horas   IP20	5602482041899

## PROJETOR LED | APOLLO 4000K

PROYECTOR LED | APOLLO 4000K



IP65

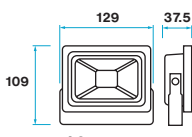

10 watt

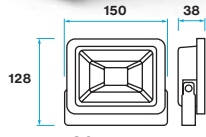

20 watt

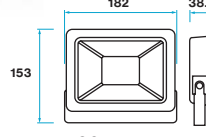

30 watt

## PROJETOR LED | APOLLO 6400K

PROYECTOR LED | APOLLO 6400K



IP65

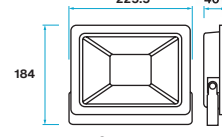

50 watt

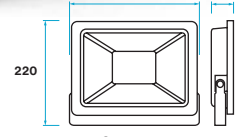

70 watt

Código	Ref.		EAN
5114864	DS405079	10W   750 Lúmen	5602482050792
5114865	DS405080	20W   1500 Lúmen	5602482050808
5114866	DS405081	30W   2250 Lúmen	5602482050815
5114867	DS405082	50W   3700 Lúmen	5602482050822
5114868	DS405083	70W   5200 Lúmen	5602482050839

Código	Ref.		EAN
5114873	DS645088	10W   750 Lúmen	5602482050884
5114874	DS645089	20W   1500 Lúmen	5602482050891
5114875	DS645090	30W   2250 Lúmen	5602482050907
5114876	DS645091	50W   3700 Lúmen	5602482050914
5114877	DS645092	70W   5200 Lúmen	5602482050921

## PROJETOR LED | APOLLO 4000K

PROYECTOR LED | APOLLO 4000K



IP65

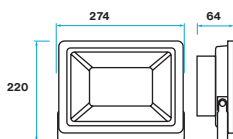

100 watt

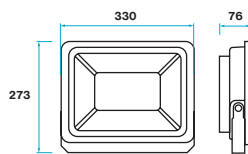

150 watt

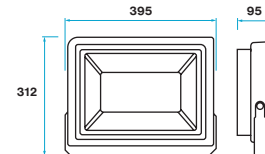

200 watt

## PROJETOR LED | APOLLO 6400K

PROYECTOR LED | APOLLO 6400K



IP65

Código	Ref.		EAN
5114869	DS405084	100W   7500 Lúmen	5602482050846
5114870	DS405085	150W   11200 Lúmen	5602482050853
5114871	DS405086	200W   15000 Lúmen	5602482050860

Código	Ref.		EAN
5114878	DS645093	100W   7500 Lúmen	5602482050938
5114879	DS645094	150W   11200 Lúmen	5602482050945
5114880	DS645095	200W   15000 Lúmen	5602482050952

## PROJETOR LED | APOLLO 4000K

PROYECTOR LED | APOLLO 4000K

442 132 350

300 watt

IP65  RoHS

4000K

Código	Ref.	EAN
5114872	DS405087	5602482050877

300W | 22000 Lúmen

## PROJETOR LED | APOLLO 6400K

PROYECTOR LED | APOLLO 6400K

442 132 350

300 watt

IP65  RoHS

6400K

Código	Ref.	EAN
5114881	DS645096	5602482050969

300W | 22000 Lúmen

## PROJETOR LED COM SENSOR | ARTEMIS

PROYECTOR LED | ARTEMIS

4000K 6400K

IP65  RoHS

182 38.5 153

30 watt

225.5 40 184

50 watt

Código	Ref.	EAN
5114882	DS405097-S	5602482050976
5114884	DS405099-S	5602482050990
5114883	DS405098-S	5602482050983
5114885	DS405100-S	5602482051003

30W | 2250 Lúmen | 4000K

30W | 2250 Lúmen | 6400K

50W | 3700 Lúmen | 4000K

50W | 3700 Lúmen | 6400K

## TRIPÉ PARA PROJETO LED

TRIPOD PARA PROYECTOR LED

Código	Ref.	EAN
5114886	DS5115	5602482051157
5114887		

Tipé | 1700 x 700 mm

Barra dupla



## PROJETOR SOLAR LED | HELIOS 4500K

PROYECTOR LED | HELIUS 4500K

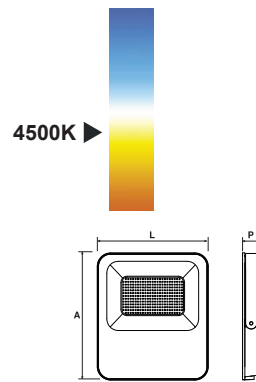

### Características

Potência	100W	150W
Luminosidade	1300 lm	1800lm
Dimensões	260x228x45	314x274x45
Painel solar	20W	30W
Dimensão (LxAxP)	350x450x17	350x600x25
Temperatura cor	4500K	
CRI	≥ 70	
Classe proteção	IP65	
Altura instalação	3-5 metros	4-6 metros
Peso		

Código	Ref.		EAN
5117625	DS455671	100W   1300 Lúmen	5602482056718
5117626	DS455672	150W   1800 Lúmen	5602482056725

## PROJETOR SOLAR LED | HELIOS 6500K

PROYECTOR LED | HELIUS 6500K

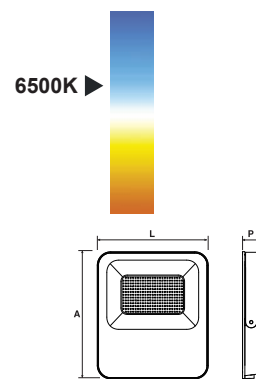

### Características

Potência	100W	150W
Luminosidade	1300 lm	1800lm
Dimensões	260x228x45	314x274x45
Painel solar	20W	30W
Dimensão (LxAxP)	350x450x17	350x600x25
Temperatura cor	6500K	
CRI	≥ 70	
Classe proteção	IP65	
Altura instalação	3-5 metros	4-6 metros
Peso		

Código	Ref.		EAN
5117627	DS655673	100W   1300 Lúmen	5602482056732
5117628	DS655674	150W   1800 Lúmen	5602482056749

## PROJETOR TRABALHO PORTÁTIL | VULCANO

PROYECTOR TRABAJP MANUAL | VULCANO

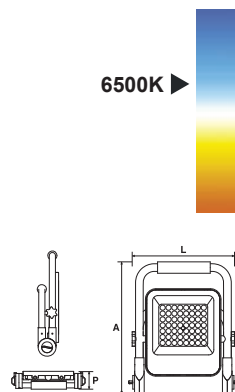

### Características

Potência	60W	100W
Luminosidade	1600 lm	2600lm
Tipo lâmpada	LED2835	
Dimensões	324x244x59,4	382x292x58,6
Temperatura cor	6500K	
CRI	≥ 80	
Classe proteção	IP65	
Temperatura trab.	-20°C - +50°C	
Peso		

Código	Ref.		EAN
5117629	DS605675	60W   1600 Lúmen	5602482056756
5117630	DS605676	100W   2600 Lúmen	5602482056763

## LANTERNA RECARREGÁVEL | HEMERA MINI

LINTERNA DE TRABAJO RECARGABLE | HEMERA MINI



CABO  
USB-C

### Características

COB LED 1W / 80+CRI (6500K)

80 lm / 150 lm

Autonomia 4,5 horas

Tempo carga 1,5 horas

Bateria 3,7V/800 mAh Li-Ion

Classe proteção IP20 / IK07

Peso 70 gramas

Lanternas de grande potência, com tecnologia LED de última geração e grande rendimento, que oferece até duas vezes mais luminosidade. Indicador do nível de carga (4 luzes LED).

Linternas LED de gran potencia, con tecnologia LED de gran rendimiento que ofrece hasta dos veces mas luminosidad. Indicador del nivel de carga (4 luces LED).

Código	Ref.		EAN
5116916	DS5951 MINI	150 lúmen	5602482059511

## LANTERNA RECARREGÁVEL | HEMERA MIDI

LINTERNA DE TRABAJO RECARGABLE | HEMERA MIDI



CABO  
USB-C

### Características

COB LED 6W / SMD LED 3W (6500K)

100 lm / 250 lm / 450 lm

Autonomia 5 horas

Tempo carga 3,5 horas

Bateria 3,7V/2.600 mAh Li-Ion

Classe proteção IP54 / IK07

Peso 460 gramas

Lanternas de grande potência, com tecnologia LED de última geração e grande rendimento, que oferece até duas vezes mais luminosidade. Indicador do nível de carga (4 luzes LED).

Linternas LED de gran potencia, con tecnologia LED de gran rendimiento que ofrece hasta dos veces mas luminosidad. Indicador del nivel de carga (4 luces LED).

Código	Ref.		EAN
5117620	DS5633 MIDI	400 lúmen	5602482056336

## LANTERNA RECARREGÁVEL | HEMERA MAX

LINTERNA DE TRABAJO RECARGABLE | HEMERA MAX



CABO  
USB-C

### Características

COB LED 7W / SMD LED 4W (6500K)

175 lm / 350 lm / 700 lm

Autonomia 8 horas

Tempo carga 3,5 horas

Bateria 3,7V/2.600 mAh Li-Ion

Classe proteção IP54 / IK07

Peso 710 gramas

Lanternas de grande potência, com tecnologia LED de última geração e grande rendimento, que oferece até duas vezes mais luminosidade. Indicador do nível de carga (4 luzes LED).

Linternas LED de gran potencia, con tecnologia LED de gran rendimiento que ofrece hasta dos veces mas luminosidad. Indicador del nivel de carga (4 luces LED).

Código	Ref.		EAN
5117621	DS5634 MAX	700 lúmen	5602482056343

## LANTERNA RECARREGÁVEL | HERMES

LINTERNA DE TRABAJO RECARGABLE | HERMES

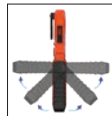

### Características (DS5173)

COB LED 3W / SMD 1W	
240 lumens / 40 lumens	
Autonomia	3 horas
Tempo carga	3,5 horas
Bateria	3,7V/2.200 mAh Li-Ion
Classe proteção	IPX4
Peso	197 gramas

### Características (DS5174)

COB LED 5W / SMD 1W	
420 lumens / 45 lumens	
Autonomia	3 horas
Tempo carga	6 horas
Bateria	3,7V/4.400 mAh Li-Ion
Classe proteção	IPX4
Peso	300 gramas

A gama HERMES é composta por lanternas de grande potência, com tecnologia LED de última geração e grande rendimento, que oferece até duas vezes mais luminosidade.

La gama HERMES consta de lámparas de trabajo y linternas LED de gran potencia, con tecnología LED de gran rendimiento que ofrece hasta dos veces mas luminosidad.

Código	Ref.		EAN
5115014	DS5173	240 lúmen	5602482051737
5115017	DS5174	420 lúmen	5602482051744

## LANTERNA RECARREGÁVEL | DIANA

LINTERNA DE TRABAJO RECARGABLE | DIANA



### Características

COB LED	
2 tipos de iluminação (corpo+topo)	
300 lumens (COB) + 180 lumens (LED)	
Tempo carga	2 horas
Autonomia	2 horas
Bateria	3.7V / 650 mAh Li-ion
Classe proteção	IPX0
Peso	58 gramas

Lanterna para trabalhos de inspeção profissional - sempre à mão!

Linterna para trabajos de inspección profesional, ¡siempre a mano!

Código	Ref.		EAN
5116315	DS5677	180 lumen	5602482056770

## LANTERNA RECARREGÁVEL | MERCÚRIO

LINTERNA DE TRABAJO RECARGABLE | MERCÚRIO



### Características

COB LED	
3 níveis de regulação (cor vermelha 10 lúmen)	
400 lumens (COB) + 80 lumens (LED)	
Tempo carga	2 horas
Autonomia	4 horas
Bateria	3.7V / 2600 mAh Li-ion
Classe proteção	IPX0/IK07
Peso	184 gramas

Lanterna de trabalho com corpo em alumínio, grampo de fixação, gancho de suporte, base com ímã e indicador de potência.

Linterna de trabajo con cuerpo de aluminio, abrazadera de montaje, gancho de soporte, base con ímã e indicador de potencia.

Código	Ref.		EAN
5116316	DS5678	400 lumen	5602482056787



## LANTERNA MULTIUSOS RECARREGÁVEL | NEPTUNO

LINTERNA MULTIFUNCIÓN RECARGABLE | NEPTUNO



### Características

COB LED	
Indicador de carga (4 segmentos)	
1000 lumens (COB+LED)	
Tempo carga	4 horas
Autonomia	7 horas
Bateria	3.65V / 8000 mAh Li-ion
Classe proteção	IP54
Peso	668 gramas

Lanterna multiusos com corpo em plástico, ABS e TPE. 2 focos de luz (base e frente).  
Lanterna multifunción con cuerpo de plástico, ABS y TPE. 2 fuentes de luz (base y frontal).

Código	Ref.		EAN
5116317	DS5680	1000 lumen	5602482056800

## LANTERNA DE CABEÇA RECARREGÁVEL | POSEIDON

LINTERNA DE CABEÇA RECARGABLE | POSEIDON



### Características

COB LED + SMD LED	
3 tipos de iluminação (modo 1/2/3)	
140 lumens (LED) + 120 lumens (SMD)	
Tempo carga	2 horas
Autonomia	1.5h-2h / luz vermelha 2h
Bateria	3.7V / 500 mAh Li-ion
Classe proteção	IPX4
Peso	30 gramas

Lanterna de cabeça POSEIDON em ABS com 3 intensidades de luz (COB+SMD) e 2 modos de luz vermelha (fixa e intermitente). Resistência a impactos até 1,5 metros.  
Lanterna frontal POSEIDON em ABS com 3 intensidades de luz (COB + SMD) e 2 modos de luz roja (fija y intermitente). Resistencia al impacto hasta 1,5 metros.

Código	Ref.		EAN
5115016	DS5172	120 lumen	5602482051720

## LANTERNA DE CABEÇA RECARREGÁVEL | POSEIDON

LINTERNA DE CABEÇA RECARGABLE | POSEIDON



### Características

COB LED + OSRAM LED	
2 tipos de iluminação (modo 1/2)	
250 lumens (LED) + 480 lumens (OSRAM)	
Sensor de movimento	
Tempo carga	2 horas
Autonomia	3-2,5 horas
Bateria	3.7V / 1450 mAh Li-ion
Classe proteção	IP54
Peso	73 gramas

Lanterna de cabeça POSEIDON em ABS com 3 intensidades de luz (COB+OSRAM), sensor de movimento e função indicadora de carga. Resistência a impactos até 1,5 metros.  
Lanterna frontal POSEIDON em ABS com 3 intensidades de luz (COB + OSRAM), sensor de movimento y indicador brillante de carga. Resistencia al impacto hasta 1,5 metros.

Código	Ref.		EAN
5115015	DS5171	250 lumen	5602482051713

## LANTERNA DE CABEÇA | POSEIDON

LINTERNA DE CABEZA | POSEIDON



### Características

COB LED 3W (6500K)	
150 lumens (LED) 80 CRI+	
Autonomia	2 / 8 horas
Bateria	3 x AAA (incluídas)
Classe proteção	IPX4
Peso	65 gramas

Lanterna de cabeça POSEIDON em ABS+PC e lente duradoura. Cinta de cabeça elástica com banda antiderrapante. Lanterna frontal POSEIDON de ABS+PC y lente resistente. Correa elástica para la cabeza con banda antideslizante.

Código	Ref.		EAN
5116915	DS5950	150 lumen	5602482059504

## PROJETOR RECARREGÁVEL | ATENA

PROYECTOR RECARGABLE | ATENA



### Características

COB LED (3W) + SMD LED (5W)	
2 tipos de iluminação (modo 1/2)	
550 lumens (COB) + 330 lumens (SMD)	
Distância do feixe	de 10 a 170 metros
Tempo carga	5 horas
Autonomia	3 horas
Bateria	3.7V / 2000 mAh Li-ion
Classe proteção	IPX4
Peso	170 gramas

Os projetores ATENA com gancho para suspensão e íman, rotativos (360°), e indicador luminoso de energia (luz vermelha/verde). Resistência a impactos até 1 metro. Proyectores ATENA con gancho de suspensión y imán, giratorio (360 °) e indicador de encendido (luz roja / verde). Resistencia al impacto hasta 1 metro.

Código	Ref.		EAN
5115013	DS5175	550 lumen	5602482051751

## PROJETOR RECARREGÁVEL | ZEUS

PROYECTOR RECARGABLE | ZEUS



### Características

COB LED 10W	
2 tipos de iluminação (modo 1/2)	
1100 lumens (alto) 350 lumens (baixo)	
Power bank	
Distância do feixe	50 mt (alto) 25 mt (baixo)
Tempo carga	6 horas
Autonomia	3 horas
Bateria	3.7V / 4400 mAh Li-ion
Classe proteção	IPX4
Peso	740 gramas

Os projetores ZEUS tem a carcaça em alumínio com revestimento em borracha, suporte rotativo até 180° e função de power bank. Resistência a impactos até 1 metro.

Los proyectores ZEUS tienen una carcasa de aluminio recubierta de goma, base giratoria de 180 ° y función de banco de energía. Resistencia al impacto hasta 1 metro.

Código	Ref.		EAN
5115012	DS5176	1100 lumen	5602482051768

## PROJETOR RECARREGÁVEL | JUPITER

PROYECTOR RECARGABLE | JUPITER



### Características

COB + LED (10W + 15W)	
360 - 1800 lumens (COB) + função de strobe	
Distância do feixe	de 10 a 60 metros
Tempo carga	6 horas
Autonomia	3 - 17 horas
Base rotativa	360°
Bateria	3.7V / 8000 mAh Li-ion
Classe proteção	IPX4
Peso	475 gramas

Projetores em ABS, plástico, e alumínio, com base rotativas a 360°, rosca M8 para tripé (não incluído). Ajuste de luminosidade, função de power bank e indicador luminoso de carga.

Projectores en ABS, plástico y aluminio, con base giratoria 360°, rosca M8 para trípode (no incluido). Ajuste de brillo, función de power bank y luz indicadora de carga.



Código

Ref.



EAN

5116313

DS5679

1500 lumen

5602482056794

## PROJETOR TRIPLO RECARREGÁVEL | JUNO

PROYECTOR TRIPLE RECARGABLE | JUNO



### Características

SMD + LED (20W)	
700 - 2000 lumens (COB)	
Distância do feixe	de 25 a 55 metros
Tempo carga	5 horas
Autonomia	8 horas
Altura tripé	1,50 met.
Bateria	3.7V / 4000 mAh Li-ion
Classe proteção	IPX4
Peso	1950 gramas

Projetor triplo em ABS e alumínio com tripé extensível até 1,5 metros de altura. Ajuste de temperatura de cor, luminosidade e indicador de carga da bateria.

Projector triple en ABS y aluminio con trípode extensible hasta 1,5 metros de altura. Ajuste de temperatura de color, brillo e indicador de carga de batería.

Código

Ref.



EAN

5116314

DS5681

700-2000 lumen

5602482056817



## CAIXA FERRAMENTA METÁLICA | 5 DIVISÓRIAS

CAJA HERRAMIENTA METALICA | 5 PARTICIONES

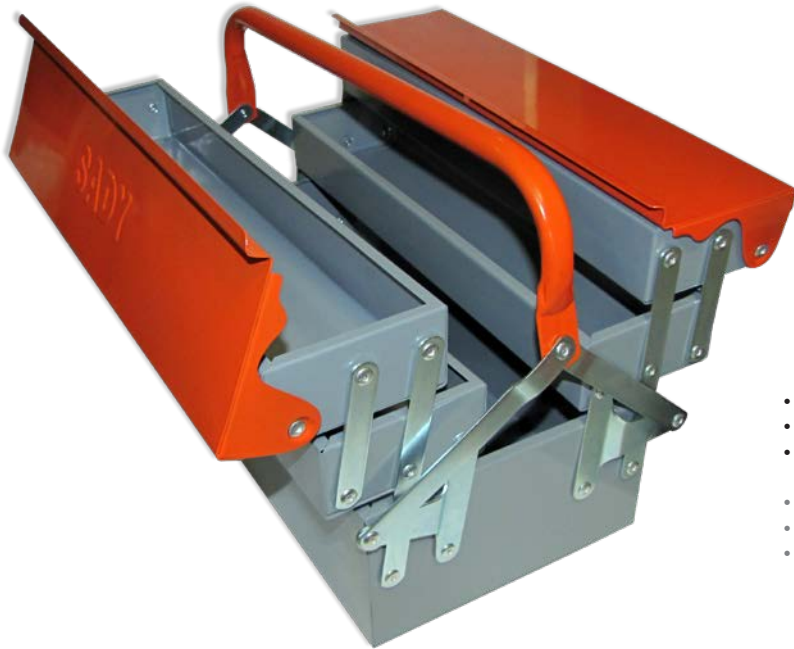

- Caixa para ferramentas em chapa polida de 0,5 mm espessura.
- Pintura com tinta epoxy
- Articulações em chapa de 1,5 mm de espessura.
- Caja para herramientas en chapa pulida de 0,5 mm espesor.
- Pintura con tinta epoxy
- Articulaciones en chapa de 1,5 mm de espesor.

Código	Ref.		EAN
1501066	530 x 200 x 210 mm	1	5602482044722

## MAIA ALUMÍNIO PRETA

MALETA ALUMINIO NEGRO



Código	Ref.		EAN
5112319	STC931-N	1 - 5	5602482003972

### RODÍZIO GIRATÓRIO

RUEDA GIRATÓRIA



Roda:  
Material: Borracha  
Núcleo: Metálico  
Cor: Cinza

Código	Ref.	Med. (mm)	Alt. (mm)	Roda (mm)	Base (mm)	Carga (kg.)		EAN
5504933	103-50	50	72	50x18	50x50	30	120	5602482029644

### RODÍZIO GIRATÓRIO COM TRAVÃO | FÊMEA

RUEDA GIRATÓRIA CON TORNILLO | HEMBRA



Roda:  
Material: Borracha  
Núcleo: Metálico  
Cor: Preta

Código	Ref.	Med. (mm)	Alt. (mm)	Roda (mm)	Furo. (ø)	Carga (kg.)		EAN
5501260	107-50	50	70	50x18	10,5	30	120	5602482009042
5501261	107-75	75	102	75x21	10,5	45	60	5602482012158

### RODÍZIO GIRATÓRIO | COM TRAVÃO

RUEDA GIRATÓRIA | CON FRENO



Roda:  
Material: Borracha  
Núcleo: Metálico  
Cor: Cinza

Código	Ref.	Med. (mm)	Alt. (mm)	Roda (mm)	Base (mm)	Carga (kg.)		EAN
5504934	104-50	50	72	50x18	50x50	30	20	5602482014176

### RODÍZIO GIRATÓRIO | COM ESPIGÃO

RUEDA GIRATÓRIA | CON TORNILLO



Roda:  
Material: Borracha  
Cor: Preta

Código	Ref.	Med. (mm)	Alt. (mm)	Roda (mm)	Paraf. (ø)	Carga (kg.)		EAN
5501266	108-40	38	54	38x17	M10	20	240	5602482012165
5501254	108-50	50	65	50x22	M10	30	120	5602482012196

### RODÍZIO GIRATÓRIO | FÊMEA

RUEDA GIRATÓRIA | HEMBRA



Roda:  
Material: Borracha  
Núcleo: Metálico  
Cor: Cinza

Código	Ref.	Med. (mm)	Alt. (mm)	Roda (mm)	Furo (ø)	Carga (kg.)		EAN
5501258	106-50	50	70	50x18	10,5	30	120	5602482005600
5501259	106-75	75	102	75x21	10,5	45	60	5602482007819

### RODÍZIO GIRATÓRIO

RUEDA GIRATÓRIA



Roda:  
Material: Borracha  
Cor: Preta

Código	Ref.	Med. (mm)	Alt. (mm)	Roda (mm)	Base (mm)	Carga (kg.)		EAN
5501005	110-25	25	34	25x14	37x34	10	480	5602482022850
5501006	110-30	30	37	30x14	37x34	15	480	5602482009417
5501001	110-38	38	54	38x17	45x40	20	300	5602482015616

## CARGAS LEVES

### RODÍZIO FIXO

RUEDA FIJO



Roda:  
Material: Borracha  
Cor: Preta

Código	Ref.	Med. (mm)	Alt. (mm)	Roda (mm)	Base (mm)	Carga (kg.)		EAN
5501003	112-38	38	54	38x17	47x26	20	400	5602482015593

### RODÍZIO MÓVEIS | COM BASE

RUEDA PARA MUEBLES



Roda:  
Material: Nylon  
Cor: Preta

Código	Ref.	Med. (mm)	Alt. (mm)	Roda (mm)	Base (mm)	Carga (kg.)		EAN
5501007	138-40	40	50	40x40	38x38	25	240	5602482016033
5501008	138-50	50	65	50x46	38x38	30	200	5602482016118

### RODÍZIO MÓVEIS | COM PARAFUSO

RUEDA PARA MUEBLES | CON TORNILLO



Roda:  
Material: Nylon  
Cor: Preta

Código	Ref.	Med. (mm)	Alt. (mm)	Roda (mm)	Paraf. (ø)	Carga (kg.)		EAN
5511300	136-40	40	50	40x40	M8	25	240	5602482045712
5501010	136-50	50	65	50x46	M10	30	200	5602482021235

### RODÍZIO MÓVEIS | COM BASE | COM TRAVÃO

RUEDA PARA MUEBLES



Roda:  
Material: Nylon  
Cor: Preta

Código	Ref.	Med. (mm)	Alt. (mm)	Roda (mm)	Base (mm)	Carga (kg.)		EAN
5501262	139-40	40	50	40x40	38x38	25	240	5602482029682
5501263	139-50	50	65	50x46	38x38	30	200	5602482029699

### RODÍZIO MÓVEIS | COM PARAFUSO | COM TRAVÃO

RUEDA PARA MUEBLES | CON TORNILLO



Roda:  
Material: Nylon  
Cor: Preta

Código	Ref.	Med. (mm)	Alt. (mm)	Roda (mm)	Paraf. (ø)	Carga (kg.)		EAN
5511301	137-40	40	50	40x40	M8	25	240	5602482045729
5501265	137-50	50	65	50x46	M10	30	200	5602482029712

### RODÍZIO FIXO

RUEDA FIJO



Roda:  
Material: Polipropileno  
Cor: Preta

Código	Ref.	Med. (mm)	Alt. (mm)	Roda (mm)	Base (mm)	Carga (kg.)		EAN
5511469	177-30	30	35	30x14	48x20	15	480	5602482009400



## RODÍZIO GIRATÓRIO

RUEDA GIRATÓRIA



Roda:  
Material: Borracha  
Núcleo: Metálico  
Cor: Preta

Código	Ref.	Med. (mm)	Alt. (mm)	Roda (mm)	Base (mm)	Carga (kg.)		EAN
5500989	203-075	75	97	75x23	84x72	50	60	5602482013230
5500990	203-100	100	130	100x28	102x84	70	38	5602482013247
5500991	203-125	125	155	125x35	102x84	100	28	5602482015562
5501014	203-160	160	195	160x40	135x105	150	12	5602482012806
5501255	203-200	200	235	200x48	135x105	180	8	5602482029590

## RODÍZIO GIRATÓRIO | FÊMEA

RUEDA GIRATÓRIA | HEMBRA



Roda:  
Material: Borracha  
Núcleo: Metálico  
Cor: Preta

Código	Ref.	Med. (mm)	Alt. (mm)	Roda (mm)	Furo (ø)	Carga (kg.)		EAN
5511479	206-075	75	97	75x23	10,5	50	60	5602482047402
5511480	206-100	100	130	100x28	12,5	70	38	5602482047419
5511481	206-125	125	153	125x35	12,5	100	28	5602482047426
5511482	206-160	160	190	160x40	16,5	150	12	5602482047433

## RODÍZIO GIRATÓRIO | COM TRAVÃO

RUEDA GIRATÓRIA | CON FRENO



Roda:  
Material: Borracha  
Núcleo: Metálico  
Cor: Preta

Código	Ref.	Med. (mm)	Alt. (mm)	Roda (mm)	Base (mm)	Carga (kg.)		EAN
5501013	204-075	75	97	75x23	84x72	50	40	5602482022010
5500994	204-100	100	130	100x28	102x84	70	32	5602482022027
5500995	204-125	125	155	125x35	102x84	100	24	5602482015586
5500996	204-160	160	195	160x40	135x105	150	12	5602482024410
5501256	204-200	200	235	200x48	135x105	180	8	5602482029613

## RODÍZIO GIRATÓRIO COM TRAVÃO | FÊMEA

RUEDA GIRATÓRIA CON FRENO | HEMBRA



Roda:  
Material: Borracha  
Núcleo: Metálico  
Cor: Preta

Código	Ref.	Med. (mm)	Alt. (mm)	Roda (mm)	Furo (ø)	Carga (kg.)		EAN
5511483	207-075	75	97	75x23	10,5	50	60	5602482047440
5511484	207-100	100	130	100x28	12,5	70	32	5602482047457
5511485	207-125	125	153	125x35	12,5	100	24	5602482047464
5511486	207-160	160	190	160x40	16,5	150	12	5602482047471

## RODÍZIO FIXO

RUEDA FIJA



Roda:  
Material: Borracha  
Núcleo: Metálico  
Cor: Preta

Código	Ref.	Med. (mm)	Alt. (mm)	Roda (mm)	Base (mm)	Carga (kg.)		EAN
5500997	205-75	75	97	75x23	84x72	50	60	5602482013209
5500998	205-100	100	130	100x28	102x84	70	38	5602482013216
5500999	205-125	125	155	125x35	102x84	100	28	5602482013223
5501000	205-160	160	195	160x40	135x105	150	12	5602482023185
5501257	205-200	200	235	200x48	135x105	180	8	5602482029576

## RODÍZIO GIRATÓRIO

RUEDA GIRATÓRIA



Roda:  
Material: Borracha  
Núcleo: Metálico  
Cor: Cinza

Código	Ref.	Med. (mm)	Alt. (mm)	Roda (mm)	Base (mm)	Carga (kg.)		EAN
5504936	217-075	75	97	75x23	84x72	50	60	5602482012561
5504939	217-100	100	130	100x28	102x84	70	38	5602482029651
5504941	217-125	125	155	125x35	102x84	100	28	5602482016316

## CARGAS MÉDIAS

### RODÍZIO GIRATÓRIO | COM TRAVÃO

RUEDA GIRATÓRIA | CON FRENO



Roda:  
Material: Borracha  
Núcleo: Metálico  
Cor: Cinza

Código	Ref.	Med. (mm)	Alt. (mm)	Roda (mm)	Base (mm)	Carga (kg.)		EAN
5504937	218-075	75	97	75x23	84x72	50	60	5602482029668
5501079	218-100	100	130	100x28	102x84	70	32	5602482023246
5504942	218-125	125	155	125x35	102x84	100	24	5602482029675

### RODÍZIO FIXO

RUEDA FIJA



Roda:  
Material: Polipropileno  
Núcleo: Metálico  
Cor: Branca

Código	Ref.	Med. (mm)	Alt. (mm)	Roda (mm)	Base (mm)	Carga (kg.)		EAN
5501088	237-075	75	97	75x23	84x72	50	60	5602482024441
5501091	237-100	100	130	100x27	102x84	70	38	5602482024458
5501094	237-125	125	155	125x34	102x84	100	28	5602482024465

### RODÍZIO GIRATÓRIO

RUEDA GIRATÓRIA



Roda:  
Material: Polipropileno  
Núcleo: Metálico  
Cor: Branca

Código	Ref.	Med. (mm)	Alt. (mm)	Roda (mm)	Base (mm)	Carga (kg.)		EAN
5501086	236-075	75	97	75x23	84x72	50	60	5602482023192
5501089	236-100	100	130	100x27	102x84	70	38	5602482024472
5501092	236-125	125	155	125x34	102x84	100	28	5602482021389

### RODÍZIO GIRATÓRIO

RUEDA GIRATÓRIA



Roda:  
Material: Borracha  
Cor: Preta

Código	Ref.	Med. (mm)	Alt. (mm)	Roda (mm)	Base (mm)	Carga (kg.)		EAN
5501002	261-50	50	63	50x23	67x48	40	100	5602482015913

### RODÍZIO GIRATÓRIO | COM TRAVÃO

RUEDA GIRATÓRIA | CON FRENO



Roda:  
Material: Polipropileno  
Núcleo: Metálico  
Cor: Branca

Código	Ref.	Med. (mm)	Alt. (mm)	Roda (mm)	Base (mm)	Carga (kg.)		EAN
5501087	236B-075	75	97	75x23	84x72	50	60	5602482012790
5501090	236B-100	100	130	100x27	102x84	70	32	5602482024489
5501093	236B-125	125	155	125x34	102x84	100	24	5602482024496

### RODÍZIO GIRATÓRIO

RUEDA GIRATÓRIA



Roda:  
Material: Polipropileno  
Cor: Cinza

Código	Ref.	Med. (mm)	Alt. (mm)	Roda (mm)	Base (mm)	Carga (kg.)		EAN
5501073	261G-50	50	63	50x23	67x48	40	100	5602482024526

## RODÍZIO FIXO

RUEDA FIJA



Roda:  
Material: Borracha  
Cor: Preta

Código	Ref.	Med. (mm)	Alt. (mm)	Roda (mm)	Base (mm)	Carga (kg.)		EAN
5501004	263-50	50	63	50x23	67x48	40	100	5602482015609

## RODÍZIO FIXO

RUEDA FIJA



Roda:  
Material: Polipropileno  
Cor: Cinza

Código	Ref.	Med. (mm)	Alt. (mm)	Roda (mm)	Base (mm)	Carga (kg.)		EAN
5501085	269-50	50	63	50x23	67x48	70	100	5602482024502

## RODÍZIO FIXO

RUEDA FIJA



Roda:  
Material: Polipropileno  
Cor: Cinza

Código	Ref.	Med. (mm)	Alt. (mm)	Roda (mm)	Base (mm)	Carga (kg.)		EAN
5501074	263G-50	50	63	50x23	67x48	40	100	5602482024519

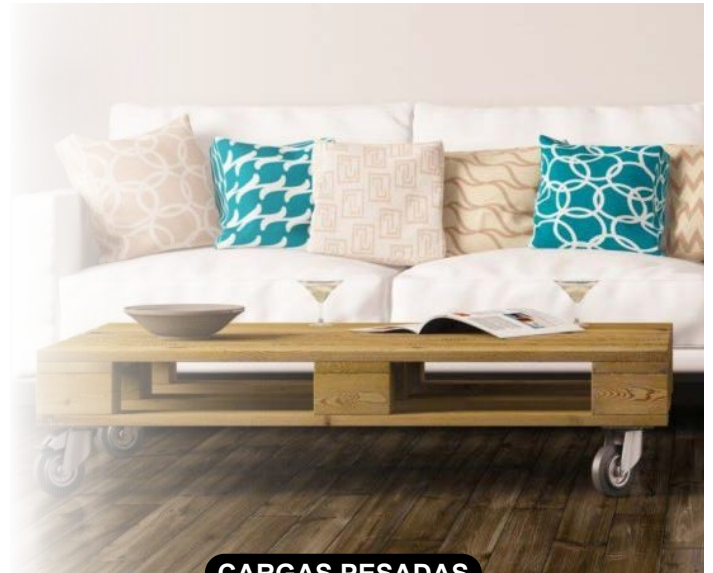

**CARGAS PESADAS**

## RODÍZIO GIRATÓRIO

RUEDA GIRATÓRIA



Roda:  
Material: Polipropileno  
Cor: Cinza

Código	Ref.	Med. (mm)	Alt. (mm)	Roda (mm)	Base (mm)	Carga (kg.)		EAN
5501084	267-50	50	63	50x23	67x48	70	100	5602482014626

## RODÍZIO ANDAIMES | COM TRAVÃO

RUEDA | CON FRENO



Roda:  
Material: Borracha  
Núcleo: Metálico  
Cor: Preto

Código	Ref.	Med. (mm)	Alt. (mm)	Roda (mm)	Espiga (Ø)	Carga (kg.)		EAN
5505036	313-150	150	190	150x50	35	260	6	5602482022034
5505037	313-200	200	240	200x50	35	280	4	5602482022041



## CARGAS PESADAS

### RODÍZIO GIRATÓRIO POLIURETANO

RUEDA GIRATÓRIA



Roda:  
Material: Poliuretano  
Núcleo: Alumínio  
Cor: Amarela

NÚCLEO EM ALUMÍNIO

Código	Ref.	Med. (mm)	Alt. (mm)	Roda (mm)	Base (mm)	Carga (kg.)		EAN
5511487	328-100	100	144	100x50	115x100	300	12	5602482047488
5511488	328-125	125	165	125x50	115x100	350	10	5602482047495
5511489	328-150	150	191	150x50	115x100	400	8	5602482047501
5511490	328-200	200	242	200x50	115x100	450	6	5602482047518

### RODÍZIO GIRATÓRIO POLIURETANO

RUEDA GIRATÓRIA



Roda:  
Material: Poliuretano  
Cor: Vermelha

Código	Ref.	Med. (mm)	Alt. (mm)	Roda (mm)	Base (mm)	Carga (kg.)		EAN
5511470	607-080	80	108	80x31	102x84	100	40	5602482047600
5511471	607-100	100	125	100x31	102x84	120	38	5602482047617
5511472	607-125	125	150	125x38	102x84	170	28	5602482047624

### RODÍZIO GIRATÓRIO POLIURETANO | COM TRAVÃO

RUEDA GIRATÓRIA | CON FRENO



Roda:  
Material: Poliuretano  
Núcleo: Alumínio  
Cor: Amarela

NÚCLEO EM ALUMÍNIO

Código	Ref.	Med. (mm)	Alt. (mm)	Roda (mm)	Base (mm)	Carga (kg.)		EAN
5511491	329-100	100	144	100x50	115x100	300	12	5602482047525
5511492	329-125	125	165	125x50	115x100	350	10	5602482047532
5511493	329-150	150	191	150x50	115x100	400	8	5602482047549
5511494	329-200	200	242	200x50	115x100	450	6	5602482047556

### RODÍZIO GIRATÓRIO POLIURETANO | COM TRAVÃO

RUEDA GIRATÓRIA | CON FRENO



Roda:  
Material: Poliuretano  
Cor: Vermelha

Código	Ref.	Med. (mm)	Alt. (mm)	Roda (mm)	Base (mm)	Carga (kg.)		EAN
5511473	608-080	80	108	80x31	102x84	100	40	5602482047631
5511474	608-100	100	125	100x31	102x84	120	32	5602482047648
5511475	608-125	125	150	125x38	102x84	170	24	5602482047655

### RODÍZIO FIXO POLIURETANO

RUEDA FIJA



Roda:  
Material: Poliuretano  
Núcleo: Alumínio  
Cor: Amarela

JANTE EM ALUMÍNIO

Código	Ref.	Med. (mm)	Alt. (mm)	Roda (mm)	Base (mm)	Carga (kg.)		EAN
5511495	330-100	100	144	100x50	115x100	300	12	5602482047563
5511496	330-125	125	165	125x50	115x100	350	10	5602482047570
5511497	330-150	150	191	150x50	115x100	400	8	5602482047587
5511498	330-200	200	242	200x50	115x100	450	6	5602482047594

### RODÍZIO FIXO POLIURETANO

RUEDA FIJA



Roda:  
Material: Poliuretano  
Cor: Vermelha

Código	Ref.	Med. (mm)	Alt. (mm)	Roda (mm)	Base (mm)	Carga (kg.)		EAN
5511476	609-080	80	108	80x31	102x84	100	40	5602482047662
5511477	609-100	100	125	100x31	102x84	120	38	5602482047679
5511478	609-125	125	150	125x38	102x84	170	28	5602482047686

## CARRO DE TRANSPORTE | ALUMÍNIO

CARRETILLA | ALUMINIO



### Características

Base	350 x 230 mm
Tubo	30 x 40 mm
Ø Rodas	260 mm
Medidas carro	410 x 390 x 1100 mm
Peso	6,8 kg.
Carga útil	90 kg.

Carro regulável em altura com estrutura em alumínio e base rebatível. Rodas em nylon.

Código	Ref.		EAN
5501096	HT2101-31000		5602482021297

## CARRO DE TRANSPORTE | ALUMÍNIO

CARRETILLA | ALUMINIO



### Características

Base	300 x 210 mm
Ø Tubo	25 x 1,5 mm
Ø Rodas	260 mm
Medidas carro	475 x 470 x 1170 mm
Peso	6 kg.
Carga útil	50 kg.

Carro com estrutura em alumínio redondo com punho em borracha e rodas pneumáticas com casquilho.

Código	Ref.		EAN
5504962	HT2105		5602482028616

## CARRO DE TRANSPORTE | PARA ESCADAS

CARRETILLA | METALICA



### Características

Base	450 x 260 mm
Ø Tubo	25 x 1,5 mm
Ø Rodas	160 mm
Medidas carro	480 x 600 x 1140 mm
Peso	11,6 kg.
Carga útil	200 kg.

Carro de transporte em tubo redondo com punhos em borracha. Equipado com três rodas em borracha e nylon com movimento de estrela e chumaceira de rolamentos. Ideal para transporte de mercadorias através de escadas. Pintura com tinta epoxy.

Código	Ref.		EAN
5501050	506/v-2100 3 rodas		5602482021006

## CARRO DE TRANSPORTE | BASE REBATIVEL

CARRETILLA | ABATIBLE



### Características

Base fixa	380 x 210 mm
Base rebatível	530 x 310 mm
Ø Tubo	25 x 1,5 mm
Ø Rodas	260 mm
Medidas carro	540 x 490 x 1180 mm
Peso	12,6 kg.
Carga útil	150 kg.

Carro em tubo redondo com punhos em borracha para transporte caixas grandes graças à sua base rebatível. Rodas pneumáticas com casquilho. Pintura com tinta époxy.

Código	Ref.		EAN
5501053	1163-2102 rebatível		5602482021020

## CARRO DE TRANSPORTE | METÁLICO

CARRETILLA | METALICA



### Características

Base	450 x 260 mm
Ø Tubo	25 x 1,5 mm
Ø Rodas	260 mm
Medidas carro	470 x 520 x 1080 mm
Peso	9,5 kg.
Carga útil	150 kg.

Carro em tubo redondo com punhos em borracha para transporte de sacos e caixas. Rodas pneumáticas com casquilho. Pintura com tinta époxy.

Código	Ref.		EAN
5501052	1110-2103		5602482021037

## ESCADA | CARRO DE TRANSPORTE

ESCALERA | CARRETILLA



### Características

Base	400 x 270 mm
Tubo	25 x 25 mm
Ø Rodas	100 mm
Medidas escada	460 x 660 x 1200 mm
Espaço degraus	300 mm
Peso	8,2 kg.
Carga útil	50 kg.

Ideal para usar como carro ou escada em casa e escritórios. Facilidade de converter de escada para carro de transporte. Estrutura tubular com degraus anti derrapantes, pega com espuma para melhor agarre. Carga máxima da escada 150 kg.

Código	Ref.		EAN
5511499	2009 escada com 3 degraus		5602482047693



## ESCADA ALUMÍNIO | UNIVERSAL

ESCALERA ALUMINIO | UNIVERSAL

Máx.  
150 Kg

EN131

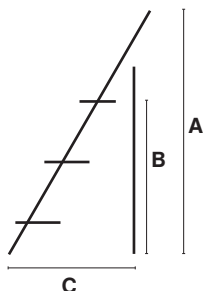

### Características

Referência	DS5076	DS5077	DS5791	DS5792
Espessura	1,2 mm			
Altura máxima (A)	113 cm	145 cm	168,5 cm	189,5 cm
Altura máxima (B)	74 cm	98 cm	123 cm	147 cm
Largura máxima (C)	63,5 cm	75 cm	92 cm	147 cm
Nº degraus	3	4	5	6
Distância entre degraus	24 cm			
Peso	3,6 kg	4,4 kg	5,2 kg	6,0 kg

Código	Ref.		EAN
1501178	DS5076	3 degraus   1,12 met.	5602482050761
1501179	DS5077	4 degraus   1,32 met.	5602482050778
1501127	DS4791	5 degraus   1,50 met.	5602482047914
1501128	DS4792	6 degraus   1,72 met.	5602482047921

## ESCADA EM TUBO AÇO CIRCULAR | DOMESTIC

ESCALERA ACERO | DOMESTIC

Máx.  
150 Kg

EN131

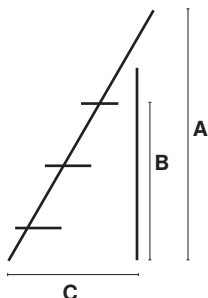
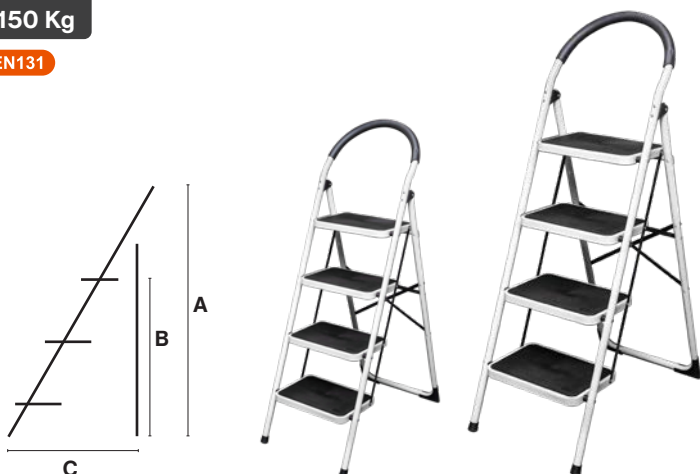

### Características

Referência	DS4796	DS4798	DS5797
Espessura	1,2 mm	1,2 mm	1,2 mm
Altura máxima (A)	90 cm	115 cm	140 cm
Altura máxima (B)	47,5 cm	72 cm	96,5 cm
Largura máxima (C)	49 cm	65 cm	81 cm
Nº degraus	2	3	4
Distância entre degraus	24 cm	24 cm	24 cm
Peso	4,5 kg	6,0 kg	7,8 kg

Código	Ref.		EAN
1501111	DS4796	2 degraus   0,88 met.	5602482047969
1501175	DS4798	3 degraus   1,12 met.	5602482047983
1501112	DS4797	4 degraus   1,37 met.	5602482047976

## ESCADA EXTENSÍVEL EM ALUMÍNIO | TECHNIC

ESCALERA ALUMINIO | TECHNIC

Máx.  
150 Kg

EN131

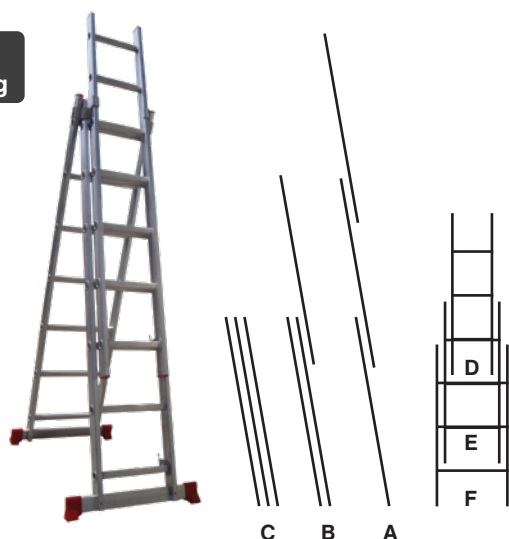

### Características

Referência	DS5793	DS4794	DS5795	DS5075
Espessura	1,2 mm			
Altura máxima (A)	340 cm	506 cm	670 cm	842 cm
Altura mínima (C)	170 cm	226 cm	282 cm	338 cm
Altura c/1 segmento (B)	254 cm	366 cm	478 cm	590 cm
Nº degraus	6	8	10	12
Distância entre degraus	28 cm			
Peso	8,9 kg	11,3 kg	13,9 kg	16,5 kg

Código	Ref.		EAN
1501121	DS4793	3x6 degraus   3,40 met.	5602482047938
1501110	DS4794	3x8 degraus   5,40 met.	5602482047945
1501122	DS4795	3x10 degraus   6,70 met.	5602482047952
1501799		3x12 degraus   8,42 met	1
1501780	DS5075	3x14 degraus   10 met.	5602482050754

## ESCADA EM ALUMÍNIO MULTIFUNÇÕES COM PLATAFORMA | PRO

ESCALERA ALUMINIO | PRO

Máx.  
150 Kg

EN131

NOVO



x2 bases em aço

### Características

Referência	DS5078
Espessura	1,2 mm
Altura máxima aberta	352 cm
Altura máxima fechada	92 cm
Nº degraus	4 x 3
Plataformas	2 em aço
Distância entre degraus	28 cm
Peso	11 kg

Código	Ref.			EAN
1501177	DS5078	Plataforma incluídas	1	5602482050785

## ESCADA SIMPLES EM ALUMÍNIO | PRO

ESCALERA ALUMINIO | PRO

Máx.  
150 Kg

EN131



### Características

Referência					
Espessura	1,2 mm	1,2 mm	1,2 mm	1,2 mm	1,2 mm
Altura máxima (A)	200 cm	250 cm	310 cm	366 cm	394 cm
Largura (B)	38 cm	38 cm	38 cm	38 cm	38 cm
Nº degraus	7	9	11	13	14
Distância entre degraus	28 cm	28 cm	28 cm	28 cm	28 cm
Peso	3 kg	3,8 kg	4,6 kg	5,4 kg	5,8 kg

Código	Ref.		EAN
1501105	7 degraus   2,00 met.	1	
1501106	9 degraus   2,50 met.	1	
1501107	11 degraus   3,10 met.		
1501108	13 degraus   3,66 met.		
1501109	14 degraus   3,94 met.		

## ESCADA | CARRO DE TRANSPORTE

ESCALERA | CARRETILLA



### Características

Base	400 x 270 mm
Tubo	25 x 25 mm
Ø Rodas	100 mm
Medidas escada	460 x 660 x 1200 mm
Espaço degraus	300 mm
Peso	8,2 kg.
Carga útil	50 kg.

Ideal para usar como carro ou escada em casa e escritórios. Facilidade de converter de escada para carro de transporte. Estrutura tubular com degraus anti derrapantes, pega com espuma para melhor agarre. Carga máxima da escada 150 kg.

Código	Ref.		EAN
5511499	2009	escada com 3 degraus	5602482047693

**AGRICULTURA / JARDIM  
AGRICULTURA Y JARDINERIA**



**2024**



## ABRE BURACOS | GASOLINA

AHOYADORA | GASOLINA



### Características

Potência	1.45 kW - 1.9 HP
Motor	2 tempos - 52 c.c.
Rotação em vazio	2800/3200 rpm
Velocidade máx.	8.500 rpm
Capacidade depósito	1.2 litros
Brocas Ø 30mm	100/150/200 mm
Veloc. máx. perfuração	240 min <sup>-1</sup>
Rácio combustível/óleo	40:1
Peso	8,5 kgs.

Abre buracos com motor de combustão a 2 tempos, 1,9cv de potência e 1,45kW, e cilindrada de 52cc, rotação máxima do motor de 8500rpm, rotação máxima da broca de 240rpm.

**Composição:** 3 brocas (100/150 e 200mm) com Ø 30mm

Ahoyadora con motor de combustión de 2 tiempos, 1,9cv 1,45kW, y 52cc de cilindrada, velocidad máxima del motor 8500rpm, velocidad máxima de perforación 240rpm.

**Composición:** 3 brocas (100/150 e 200mm) con Ø 30mm

Código	Ref.			EAN
5118834	DS5453-52	52 c.c.   1.9 HP	1	5602482054530

## CORTA SEBES | GASOLINA

CORTASETOS | GASOLINA



### Características

Potência	0.75 kW - 1.0 HP
Motor	2 tempos - 25 c.c.
Rotação em vazio	2800-3200 rpm
Velocidade máx.	8.500 rpm
Comprimento lâmina	600 mm
Distância entre dentes	28 mm
Rácio combustível/óleo	1:40
Capacidade depósito	230 ml
Peso	7 kgs.

Corta sebes com motor de combustão a 2 tempo e 25 cc de cilindrada. Excelente prestação devido à sua potência, comprimento da lâmina, o tipo de dentes e a proteção da mão.

Cortasetos con motor de combustión de 2 tiempos y 25 cc de cilindrada. Excelente rendimiento gracias a su potencia, la longitud de la hoja, el tipo de dientes y la protección de las manos.

Código	Ref.			EAN
5118835	DS5454-26	25.4 c.c.   1.0 HP	1	5602482054547

## MOTOBOMBA | GASOLINA

MOTOBOMBA | GASOLINA



### Características

<b>Potência</b>	1.45 kW - 1.9 HP
<b>Motor</b>	2 tempos - 52 c.c.
<b>Rotação em vazio</b>	2800-3200 rpm
<b>Velocidade máx.</b>	7.500 rpm
<b>Saída/entrada água</b>	38 mm (1,5")
<b>Altura sucção</b>	7-8 metros
<b>Altura máx. impulsão</b>	22 metros
<b>Caudal máximo</b>	20 m³/hora
<b>Capacidade depósito</b>	1,5 litros
<b>Peso</b>	8,5 kgs.

Motobomba a gasolina compacta e portátil com 1,9cv de potência, elevação máxima de 22m e uma sucção máxima de 8m. Tubo de saída/entrada de água de 1,5", ideal para pequenas operações de rega.

Motobomba de gasolina compacta y portátil con una potencia de 1,9 CV, una elevación máxima de 22 m y una aspiración máxima de 8 m. Tubo de entrada/salida de agua de 1,5", ideal para pequeñas operaciones de riego

Código	Ref.			EAN
5118836	DS5455-52	52 c.c.   1.9 HP	1	5602482054554

## MOTOPODADORA | GASOLINA

MOTOSIERRA DE PODA | GASOLINA



### Características

<b>Potência</b>	0.75 kW - 1.0 HP
<b>Motor</b>	2 tempos - 25 c.c.
<b>Rotação em vazio</b>	3000±200 rpm
<b>Velocidade máx.</b>	8.500 rpm
<b>Comprimento lâmina</b>	12"   300 mm
<b>Passo da corrente</b>	3/8"
<b>Rácio combustível/óleo</b>	1:40
<b>Depósito combustível</b>	230 ml
<b>Depósito óleo</b>	210 ml
<b>Peso</b>	kgs.

Motopodadora de 25cc ideal para trabalhos de poda, eliminação de galhos, entra outros. Lâmina OREGON de 300mm (12").

Motosierra de poda de 25cc ideal para trabajos de poda, eliminación de ramas, entre otros. Hoja OREGON de 300mm (12").

Código	Ref.			EAN
5118825	DS5444-25	25 c.c.   1.0 HP	1	5602482054448

## MOTOSERRA | GASOLINA

MOTOSIERRA | GASOLINA

Motoserras para trabalhos de corte de árvores, madeira em geral com punhos, lâmina Oregon e bomba do carburador Walbro.

Motosierras para cortar árboles y trabajar la madera en general con mango, cuchilla Oregon y bomba de carburador Walbro.



Características	DS5445-45	DS5446-52	DS5447-58
Potência	1.7 kW-2.3 HP	1.9 kW-2.5HP	2.2 Kw-2.9 HP
Motor	2 tempos - 45 c.c.		
Rotação em vazio	3000±200 rpm		
Velocidade máx.	8.000 rpm		
Comprimento lâmina	16"   400 mm	18"   460 mm	20"   510 mm
Passo da corrente	0.325" (8,25mm)		
Espessura dos elos	0.063" (1,60mm)		
Rácio combustível/óleo	1:40		
Depósito combustível	550 ml		
Depósito óleo	260 ml		
Peso	6 kgs.		

Código	Ref.			EAN
5118826	DS5445-45	45 c.c.   2.3 HP	1	5602482054455
5118827	DS5446-52	52 c.c.   2.5 HP	1	5602482054462
5118828	DS5447-58	58 c.c.   2.9 HP	1	5602482054479

## ROÇADORA MULTIFUNÇÕES 4 EM 1 | GASOLINA

DESBROZADORA MULTIFUNCIÓN 4 EN 1 | GASOLINA



Características	
Potência	1,45 kw - 1.9 HP
Motor	2 tempos - 52 c.c.
Rotação em vazio	2.800~3.200 rpm
Rotação máxima	7.500 rpm
Combustível (mistura)	25:1
Capac. do reservatório	1,2 litros
Dimensão haste	Ø 26 mm
Lâmina serra	10"   250 mm
Nível de ruído	105 dB (A)
Peso	8 kgs.

### Composição:

- Cabeça de podadora telescópica
- Cabeça de corta sebes
- Cabeça de roçadora (disco) | /aparadora (bobine)

### Composición:

- Cabezal de poda telescópico
- Cabezal cortasetos
- Cabezal de desbrozadora (disco) / desbrozadora (carrete)

Código	Ref.			EAN
5118829	DS5448-52	52 c.c.   1.9 HP	1	5602482054486



## ROÇADORA | GASOLINA

DESBROZADORA | GASOLINA



### Características

<b>Potência</b>	1,45 kw - 1.9 HP
<b>Motor</b>	2 tempos - 52 c.c.
<b>Rotação em vazio</b>	2.800~3.200 rpm
<b>Rotação máxima</b>	7.500 rpm
<b>Combustível (mistura)</b>	25:1
<b>Capac. do reservatório</b>	1,2 litros
<b>Dimensão haste</b>	1.600 x Ø 28 mm
<b>Nível de ruído</b>	112 dB (A)
<b>Peso</b>	8 kgs.

- Motor com 1 cilindro, a 2 tempos arrefecido a ar.
- Punho a 2 mãos.
- Fornecida com:
  - 1 disco metálico de 3 dentes;
  - 1 bobine de fio de nylon.
- Motor de 1 cilindro de 2 tiempos refrigerado por aire.
- Agarre a 2 manos.
- Se suministra con:
  - 1 disco metálico con 3 dientes;
  - 1 carrete de hilo de nylon.

Código	Ref.		EAN
5118830	DS5449-52	52 c.c.   1.9 HP	5602482054493

## ROÇADORA DE MOCHILA | GASOLINA

DESBROZADORA DE MOCHILA | GASOLINA



### Características

<b>Potência</b>	1,45 kw - 1.9 HP
<b>Motor</b>	2 tempos - 43 c.c.
<b>Rotação em vazio</b>	2.800~3.200 rpm
<b>Rotação máxima</b>	8.000 rpm
<b>Combustível (mistura)</b>	25:1
<b>Capac. do reservatório</b>	1,25 litros
<b>Dimensão haste</b>	1.600 x Ø 26 mm
<b>Nível de ruído</b>	111 dB (A)
<b>Peso</b>	8 kgs.

- Motor com 1 cilindro, a 2 tempos arrefecido a ar, 43cc, ideal para desbastar e cortar áreas com vegetação muito densa.
- Fornecida com:
  - 1 disco metálico de 3 dentes;
  - 1 bobine de fio de nylon.
- Motor de 1 cilindro de 2 tiempos refrigerado por aire.
- Agarre a 2 manos.
- Se suministra con:
  - 1 disco metálico con 3 dientes;
  - 1 carrete de hilo de nylon.

Código	Ref.		EAN
5118831	DS5450-43	43 c.c.   1.9 HP	5602482054509

## SOPRADOR/ASPIRADOR/TRITURADOR | GASOLINA

SOPLADOR/ASPIRADOR/TRITURADOR | GASOLINA



### Características

Potência	0.75 kw - 1.0 HP
Motor	2 tempos - 25.4 c.c.
Rotação em vazio	2.800~3.200 rpm
Rotação máxima	7.500 rpm
Combustível (mistura)	25:1
Capac. do reservatório	450 ml
Veloc. máx. sopra	245 km/h
Veloc. máx. aspiração	348 m³/h
Capac. saco recolector	35 litros
Nível de ruído	113 dB (A)
Peso	8 kgs.

Soprador/aspirador/triturador com uma potência de 1,0cv e 25,4cc, motor de 2 tempos, velocidade máxima de 7500rpm. Soprador/aspirador de fácil transporte, elevada potência e um desempenho de alta qualidade.

Soplador/aspirador/triturador con una potencia de 1cv y 25,4cc, motor de 2 tiempos, velocidad máxima de 7500rpm. Soplador/aspirador fácil de transportar, de gran potencia y rendimiento de alta calidad.

Código	Ref.		EAN
5118832	DS5451-26	25.4 c.c.   1.0 HP	5602482054516

## SOPRADOR DE MOCHILA | GASOLINA

SOPLADOR DE MOCHILA | GASOLINA



### Características

Potência	1.2 kw - 1.6 HP
Motor	2 tempos - 43 c.c.
Rotação em vazio	2.800~3.200 rpm
Rotação máxima	7.000 rpm
Combustível (mistura)	25:1
Capac. do reservatório	1,3 litros
Velocidade ar	81 m/s
Velocidade máx. sopra	750 m³/h
Nível de ruído	116 dB (A)
Peso	9 kgs.

Soprador de mochila com uma potência de 1,6cv e 43cc, motor de 2 tempos, velocidade máxima de 7000rpm. Soprador de mochila com confortáveis alças de transporte para maior comodidade.

Soplador de mochila con una potencia de 1,6CV y 43cc, motor de 2 tiempos, velocidad máxima de 7000rpm. Soplador de mochila con cómodas asas de transporte para mayor comodidad.

Código	Ref.		EAN
5118833	DS5452-43	43 c.c.   1.6 HP	5602482054523

## ROÇADORA SEM FIO DESBROZADORA



**modelo DS5442-PLY**

### Características

Potência	18V 4Ah
Motor	40 volts
Rotação em vazio	8.000 rpm min <sup>-1</sup>
Largura corte	255 mm (roçadora) 340 mm (aparador)
Dimensão haste	1.500 x Ø 26 mm
Vibração	1.35 m/s, K=1.5 m/s <sup>2</sup>
Nível de ruído	96 dB (A)
Peso	kgs.

- Roçadora
  - Punho a 2 mãos.
  - Fornecida com:
    - 1 disco metálico de 3 dentes;
    - 1 bobine de fio de nylon.
- Desbrozadora
  - Agarre a 2 manos.
  - Se suministra con:
    - 1 disco metálico con 3 dientes;
    - 1 carrete de hilo de nylon.

**BRUSHLESS**  
**CORDLESS**

Código	Ref.			EAN
5118805	DS5442-PLY	2 bat.+carregador	1	5602482054424
5118806	DS5443-PL	SEM BATERIAS	1	5602482054431

## SOPRADOR / ASPIRADOR / TRITURADOR 2600W SOPLADOR / ASPIRADOR / TRITURADOR 2600W



### Características

Potência	3000W
Rotação em vazio	15000 min <sup>-1</sup>
Velocidade sopro	270 km/h
Volume aspiração	13,2 m <sup>3</sup> / min.
Redução de detritos	10:1
Capacidade do saco	35 lit.
Peso	kg

Ferramenta de jardim 3 em 1: soprador, aspirador e triturador. A solução ideal para limpeza e coleta de folhas durante a primavera e o outono. A potente função de soprador move até as folhas mais húmidas sem esforço, com uma velocidade do sopro até 270 Km/h, aspiração 13,2 m<sup>3</sup>/min e rácio trituração de 10:1 reduzindo o volume de detritos para acelerar a compostagem.

Herramienta de jardín 3 en 1: soplador, aspirador y triturador. La solución ideal para la limpieza y la recogida de hojas durante la primavera y el otoño. La potente función de soplado mueve sin esfuerzo incluso las hojas más húmidas, con una velocidad de soplado de hasta 270 km/h, una aspiración de 13,2 m<sup>3</sup>/min y una relación de trituración de 10:1 que reduce el volumen de los residuos para acelerar el compostaje.

Código	Ref.			EAN
5118804	DS5441-QT	3.000W	1	5602482054417



## TESOURA PODA | 4V 2.0Ah

TIJERA PODA | 4V 2.0Ah



### Características

Potência	4V
Capacidade bateria	Li-Ion 2.0 Ah
Velocidade em vazio	60 corte / min.
Capacidade máx. corte	12 mm
Peso	600 gramas

Tesoura de poda leve e confortável, ideal para pequenos trabalhos de poda e para floristas. Interruptor de gatilho com botão de bloqueio e luz indicadora do estado da bateria.

#### Equipamento standard:

Carregador USB, chave, pedra afiar, óleo lubrificante

Tijeras de podas ligeras y cómodas, ideales para pequeños trabajos de poda e para floristas. Interruptor de disparo con botón de bloqueo y luz indicadora del estado de la batería.

#### Equipo estandar:

Cargador USB, llave, piedra afilar, aceite lubricante.

**CORDLESS**

Código	Ref.			EAN
5116405	DS5816PLJ	4V   2Ah	1	5602482058163

## TESOURA DE PODA - 18V 2.0Ah

TIJERA PODA - 18V 2.0Ah



**2X**  
18V-2Ah



### Características

Potência	18V
Capacidade bateria	Li-Ion 2.0 Ah
Tempo carga	1 hora
Velocidade em vazio	30 corte / min.
Capacidade máx. corte	25 mm
Peso	1.890 gramas

Tesoura de poda para poda de vinhas, arbustos e pequenas árvores. Lâmina em aço SK5 para melhor precisão de corte. Fornecida com haste, extensível até 2 metros, com cabeça rotativa com 7 posições de ajuste

#### Equipamento standard:

Carregador, 2 baterias, caixa plástica

Tijera de poda para podar viñas, arbustos y árboles pequeños. Hoja de acero SK5 para una mayor precisión de corte. Se suministra con vástago, extensible hasta 2 metros, con cabezal giratorio con 7 posiciones de ajuste.

#### Equipo estandar:

Cargado, 2 baterias, estuche de plástico

**BRUSHLESS**  
**CORDLESS**

Código	Ref.			EAN
5116420	DS55989	Tesoura + Haste		5602482059894
5116406	DS5817PLY	Tesoura		5602482058170

## MÁQUINA RELVA COM TRACÇÃO

CORTACESPED CON TRACCIÓN



**Tipos de óleo:**  
 Mineral 15W40  
 Semi-sintético 10W30  
 Sintético 5W30

### Características

<b>Potência</b>	4.2 kW - 5.5 HP
<b>Motor</b>	4 tempos - 224 c.c.
<b>Rotação em vazio</b>	2.800 rpm
<b>Largura corte</b>	530 mm   21"
<b>Altura corte</b>	8 posições   30~80 mm
<b>Combustível</b>	Gasolina s/chumbo
<b>Capac. do reservatório</b>	2 litros
<b>Carter óleo</b>	600 ml
<b>Sistema arranque</b>	Manual
<b>Capacidade cesto</b>	60 litros
<b>Nível de ruído</b>	98 dB (A)
<b>Peso</b>	35 kgs.

- Máquina de relva com motor de explosão a gasolina.
- Motor OHV 4 tempo arrefecido a ar
- Tracção às rodas traseiras
- Área de corte: 1.500 m<sup>2</sup>

- Cortacésped con motor de explosión de gasolina.
- Motor OHV de 4 tiempos refrigerado por aire
- Tracción trasera
- Superficie de corte: 1.500 m<sup>2</sup>

Código	Ref.		Ref.	EAN
5114613	WR65828ABK	224 c.c.   5.5 HP	1	5602482048478

## MÁQUINA RELVA COM TRACÇÃO

CORTACESPED CON TRACCIÓN

### MOTOR:



**Tipos de óleo:**  
 Mineral 15W40  
 Semi-sintético 10W30  
 Sintético 5W30



### Características

<b>Potência</b>	4.8 kW - 6.5 HP
<b>Motor</b>	4 tempos - 161 c.c.
<b>Rotação em vazio</b>	2.800 rpm
<b>Largura corte</b>	560 mm   22"
<b>Altura corte</b>	8 posições   30~80 mm
<b>Combustível</b>	Gasolina s/chumbo
<b>Capac. do reservatório</b>	1 litro
<b>Carter óleo</b>	500 ml
<b>Sistema arranque</b>	Manual
<b>Capacidade cesto</b>	62 litros
<b>Nível de ruído</b>	98 dB (A)
<b>Peso</b>	37 kgs.

- Máquina de relva com motor de explosão a gasolina.
- Motor OHV 4 tempo arrefecido a ar
- Tracção às rodas traseiras
- Área de corte: 1.500 m<sup>2</sup>

- Cortacésped con motor de explosión de gasolina.
- Motor OHV de 4 tiempos refrigerado por aire
- Tracción trasera
- Superficie de corte: 1.500 m<sup>2</sup>

Código	Ref.		Ref.	EAN
5114640	HG56SMH	161 c.c.   6.5 HP	1	5602482048874

## APARADOR RELVA ELÉTRICO 400 W

CORTABORDES ELÉCTRICO - 400 W



Características	
Potência	400 watt
Rotação em vazio	12.000 rpm
Largura de corte	250 mm
Sistema de corte	2 linhas / tap and go
Diâmetro bobine	Ø 65 mm
Largura de corte	320 mm
Ajuste em altura	980 a 1220 mm
Vibração	2,69 m/s <sup>2</sup>
Ruído	96dB(A)
Peso	2,2 kg

Aparador de relva com punho ajustável para um trabalho mais cómodo (até ao máximo de 1,20 metros). Motor de 400 Watt para cortes de alta qualidade. Cabeça com ângulo de corte ajustável.

Cortabordes con mango ajustable para un trabajo más cómodo (hasta un máximo de 1,20 metros). Motor de 400 W para un corte de alta calidad. Cabezal con ángulo de corte ajustable.

Código	Ref.		 EAN
5114625	DYM2127	400 watt	5602482044111





## FIO DE NYLON DUO TORCIDO | QUADRADO

HILO DE NYLON DUO RETORCIDO | CUADRADO



Código	Ref.		EAN
5114923	DS5101	Ø 2.4 mm x 15 metros	5602482051010
5114924	DS5103	Ø 3.0 mm x 15 metros	5602482051034
5114925	DS5105	Ø 4.0 mm x 15 metros	5602482051058

## FIO DE NYLON | QUADRADO

HILO DE NYLON | CUADRADO



Código	Ref.		EAN
5114728	DS4850	Ø 2.4 mm x 15 metros	5602482048508
5114729	DS4851	Ø 3.0 mm x 15 metros	5602482048515
5114918	DS5107	Ø 3.3 mm x 21 metros	5602482051072
5114730	DS4852	Ø 4.0 mm x 15 metros	5602482048522

## FIO DE NYLON DUO TORCIDO | QUADRADO

HILO DE NYLON DUO RETORCIDO | CUADRADO



Código	Ref.		EAN
5114926	DS5102	Ø 2.4 mm x 100 metros	5602482051027
5114927	DS5104	Ø 3.0 mm x 65 metros	5602482051041
5114928	DS5106	Ø 4.0 mm x 42 metros	5602482051065

## FIO DE NYLON | QUADRADO

HILO DE NYLON | CUADRADO



Código	Ref.		EAN
5114731	DS4853	Ø 2.4 mm x 82 metros	5602482048539
5114734	DS4856	Ø 2.4 mm x 236 metros	5602482048550
5114732	DS4854	Ø 3.0 mm x 52 metros	5602482048546
5114735	DS4857	Ø 3.0 mm x 152 metros	5602482048577
5114919	DS5108	Ø 3.3 mm x 43 metros	5602482051089
5114920	DS5109	Ø 3.3 mm x 125 metros	5602482051096
5114733	DS4855	Ø 4.0 mm x 28 metros	5602482048553
5114736	DS4858	Ø 4.0 mm x 85 metros	5602482048584

## FIO DE NYLON | QUADRADO

HILO DE NYLON | CUADRADO



Código	Ref.		EAN
5114726	DS4848	Ø 3.0 mm x 30 cm (50 pcs)	5602482048485
5114727	DS4849	Ø 4.0 mm x 30 cm (25 pcs)	5602482048492

## FIO DE NYLON | REDONDO

HILO DE NYLON | REDONDO



Código	Ref.		EAN
5114921	DS5110	Ø 1.3 mm x 15 metros	5602482051102
5114922	DS5111	Ø 1.65 mm x 15 metros	5602482051119

## FIO DE NYLON | REDONDO

HILO DE NYLON | REDONDO



Código	Ref.		EAN
5114737	DS4859	Ø 2.4 mm x 15 metros	5602482048591
5114738	DS4860	Ø 3.0 mm x 15 metros	5602482048607
5114739	DS4861	Ø 4.0 mm x 15 metros	5602482048614

## FIO NYLON PARA ROÇADORAS

HILO NYLON PARA DESBROZADORAS

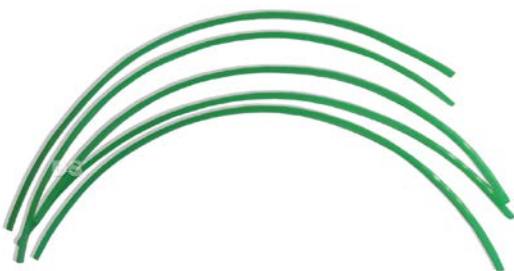

Código	Ref.		EAN
5118660		Ø 3 x 300 mm	5602482040250

## FIO DE NYLON | REDONDO

HILO DE NYLON | REDONDO



Código	Ref.		EAN
5114740	DS4862	Ø 2.4 mm x 87 metros	5602482048621
5114743	DS4865	Ø 2.4 mm x 259 metros	5602482048652
5114741	DS4863	Ø 3.0 mm x 56 metros	5602482048638
5114744	DS4866	Ø 3.0 mm x 167 metros	5602482048669
5114742	DS4864	Ø 4.0 mm x 31 metros	5602482048645
5114745	DS4867	Ø 4.0 mm x 93 metros	5602482048676

## ARNÊS PARA ROÇADORA

CHALECO PARA DESBROZADORA



Código	Ref.		EAN
5117671	DS5734		5602482057340

## DESTROÇADOR DE LENHA HORIZONTAL | 7 TONELADAS

RAJADOR DE LEÑA | 7 TONELADAS



### Características

Alimentação	230V~50Hz
Potência	2.200W S3 40%
Rotações	2.820 rpm
Força de corte	7 ton. (70kN)
Pressão hidráulica	180 bar (18Mpa)
Tamanho max. troncos	530 x Ø300 mm
Diâmetro haste pistão	30 mm
Dimensões (A.xCxL.)	550 x 1.030 x 220 mm
Peso	78 kg

Destroçador de lenha horizontal para corte de troncos sem esforço. Com uma força de corte de 7 toneladas, corte de troncos até 0,5 metros de comprimento e 300 mm de diâmetro, este destroçador de lenha é a ferramenta ideal para uso intensivo.

Código	Ref.			EAN
5114859	LS7000/520C	7 toneladas	1	5602482042643

## DESTROÇADOR DE LENHA COM CAVALETE | 7 TONELADAS

RAJADOR DE LEÑA | 7 TONELADAS



### Características

Alimentação	230V~50Hz
Potência	2.200W S3 40%
Rotações	2.820 rpm
Força de corte	7 ton. (70kN)
Pressão hidráulica	180 bar (18Mpa)
Tamanho max. troncos	530 x Ø300 mm
Diâmetro haste pistão	30 mm
Dimensões (A.xCxL.)	1.070 x 1.030 x 220 mm
Peso	81 kg

Destroçador de lenha horizontal para corte de troncos sem esforço. Com uma força de corte de 7 toneladas, corte de troncos até 0,5 metros de comprimento e 300 mm de diâmetro, este destroçador de lenha é a ferramenta ideal para uso intensivo. Possibilidade de adaptação de pernas com rodas de maneira a tornar o trabalho mais cómodo.

Código	Ref.			EAN
5114860	LS7000/520C-S	7 toneladas	1	5602482042650



## DESTROÇADOR DE LENHA VERTICAL | 8 TONELADAS

RAJADOR DE LEÑA | 7 TONELADAS



### Características

Alimentação	230V~50Hz
Potência	3.500W
Rotações	2.820 rpm
Curso da cunha	Aprox. 500 mm
Força de corte	8 ton. (80kN)
Pressão hidráulica	260 bar (26Mpa)
Tamanho max. troncos	1030 x Ø350 mm
Velocidade alimentação	Aprox. 0,04 mt./seg.
Velocidade de retorno	Aprox. 0,15 mt./seg.
Dimensões (A.xCxL.)	1.510 x 770 x 490 mm
Peso	Aprox. 105 kg

Destroçador de lenha vertical para corte de troncos sem esforço.. Com uma força de corte de 8 toneladas, corte de troncos até 1 metro de altura e 350 mm de diâmetro, este rachador de lenha é a ferramenta ideal para uso intensivo e profissional. Fornecido com rodas o que permite uma maior facilidade de transporte do rachador.

Código	Ref.			EAN
5114861	LS8000A	8 toneladas	1	5602482042667

## SERRA DE CORTE PARA LENHA

SIERRA DE CORTE PARA LEÑA



### Características

Alimentação	230V~50Hz
Potência	1.800W S6 40%
Rotações	2.820 rpm
Ø disco x furo	400 x 30 mm
Espessura	3,0 mm
Diâmetro troncos	50 - 120 mm
Comprimento troncos	500 - 1300 mm
Travão disco	Eletrónico
Classe proteção	IP 54
Nível pressão sonora	115 dB (A)
Dimensões (CxLxA)	800 x 860 x 990 mm
Peso	43 kg

Máquina de serrar troncos, profissional, para um corte mais fácil e rápido. Esta máquina pode ser usada com disco até 400 mm de diâmetro o que permite o corte de troncos até um diâmetro máximo de 120 mm e com um comprimento até um metro.

Código	Ref.			EAN
5114862	LCS400	1.800w	1	5602482042674

## BOMBA SUBMERSÍVEL (ÁGUA LIMPA)

BOMBA SUBMERSÍVEL (AGUA LIMPIA)



Características	QSB-JH-350	QSB-JH-750
Potência	350 W	750 W
Caudal máx.	100 lit./min.	200 lit./min.
Elevação máxima	7 met.	8,5 met.
Profundidade	5 met.	8 met.
Dim. partículas (máx.)	Ø 5 mm	Ø 5 mm
Temperatura líquido	0°C / +35°C	0°C / +35°C
Peso	3,5 kg.	5 kg.

Modelo QSB-JH	m³/h	1,5	3	4,5	6	7,5	9	10,5	12
	lit./min.	25	50	75	100	125	150	175	200
350	alt./mt.	6,4	5,5	3,6	1,2				
750	alt./mt.	8	7,8	7,2	6,5	5,4	4,2	2,4	

Bomba submersível multi usos para drenagem, evacuação, transvase e pequenas regas. Adequadas para bombear água limpas que contenham partículas sólidas até ao máximo de 5 mm. Equipadas com cabo de alimentação com ficha, válvula anti retorno e boias de segurança.

Código	Ref.		EAN
5110291	QSB-JH-350 350 W		5602482027282
5110292	QSB-JH-750 750 W		5602482027299

## BOMBA SUBMERSÍVEL INOX (ÁGUA LIMPA)

BOMBA SUBMERSÍVEL INOX (AGUA LIMPIA)



Características	
Potência	750 W
Caudal máx.	185 lit./min.
Elevação máxima	8,5 met.
Profundidade	8 met.
Dim. partículas (máx.)	Ø 8 mm
Temperatura líquido	0°C / +35°C
Peso	5 kg.

Modelo QSB-JH	m³/h	1,5	3	4,5	6	7,5	9	10,5	12
	lit./min.	25	50	75	100	125	150	175	200
750	alt./mt.	8	7,8	7,2	6,5	5,4	4,2	2,4	

Bomba submersível multi usos com corpo em aço inox, para drenagem, evacuação, transvase e pequenas regas. Adequadas para bombear água limpas que contenham partículas sólidas até ao máximo de 5 mm. Equipadas com cabo de alimentação com ficha, válvula anti retorno e boias de segurança.

Código	Ref.		EAN
5110295	QSB-2JH-750 750 W		5602482027329

## BOMBA SUBMERSÍVEL (ÁGUA SUJA)

BOMBA SUBMERGIBLE (AGUA SUCIA)



Características	QSB-JH-400B	QSB-JH-750B
Potência	450 W	750 W
Caudal máx.	133 lit./min.	216 lit./min.
Elevação máxima	5 met.	8 met.
Profundidade	5 met.	5 met.
Dim. partículas (máx.)	Ø 30 mm	Ø 30 mm
Temperatura líquido	0°C / +35°C	0°C / +35°C
Peso	3,5 kg.	5 kg.

Modelo	m³/h	1,5	3	4,5	6	7,5	9	10,5	12
QSB-JH	lit./min.	25	50	75	100	125	150	175	200
450W	alt./mt.	6,4	5,5	3,6	1,2				
750W	alt./mt.	8	7,8	7,2	6,5	5,4	4,2	2,4	

Bomba submersível multi usos para drenagem, evacuação, transvase e pequenas regas. Adequadas para bombear água sujas que contenham partículas sólidas até ao máximo de 30 mm. Equipadas com cabo de alimentação com ficha, válvula anti retorno e boias de segurança.

Código	Ref.		EAN
5110293	QSB-JH-400B 450 W		5602482027305
5110294	QSB-JH-750B 750 W		5602482027312

## BOMBA SUBMERSÍVEL INOX (ÁGUA SUJA)

BOMBA SUBMERGIBLE INOX (AGUA SUCIA)



Características	
Potência	900 W
Caudal máx.	230 lit./min.
Elevação máxima	9 met.
Profundidade	5 met.
Dim. partículas (máx.)	Ø 30 mm
Temperatura líquido	0°C / +35°C
Peso	5 kg.

Modelo	m³/h	1,5	3	4,5	6	7,5	9	10,5	12
QSB-JH	lit./min.	25	50	75	100	125	150	175	200
750	alt./mt.	9	8,4	7,8	7,2	6,6	5,5	4,2	2,4

Bomba submersível multi usos com corpo em aço inox para drenagem, evacuação, transvase e pequenas regas. Adequadas para bombear água sujas que contenham partículas sólidas até ao máximo de 30 mm. Equipadas com cabo de alimentação com ficha, válvula anti retorno e boias de segurança.

Código	Ref.		EAN
5110296	QSB-JH-900B 900 W		5602482027336



## TESOURA DE LATOEIRO

TIJERA DE CHAPA



Código	Ref.			EAN
1101070	12A025	10"   250 mm	6	5602482043596
1101071	12A030	12"   300 mm	6	5602482043602

## TESOURA DE VINDIMA T/PODA

TIJERA DE VENDIMA



Código	Ref.			EAN
1101078	01A18V	180 mm	12	5602482043688

## TESOURA DE PODA

TIJERA DE PODA



Código	Ref.			EAN
5112315	01A22V	22 mm	20	5602482043619
5112316	01A23V	23 mm	20	5602482043626
5112317	01A24V	24 mm	15	5602482043633
5112318	01A26V	26 mm	15	5602482043640

## TESOURA DE RELVA

TIJERA CORTA SETOS



Código	Ref.			EAN
1107877	08L25	10"   250 mm	25	5602482043657
1107878	08L30	12"   300 mm	20	5602482043664

## TESOURA DE VINDIMA - BICO

TIJERA DE VENDIMA



Código	Ref.			EAN
1101077	02A19V	190 mm	12	5602482043671

## MOLA PARA TESOURAS DE PODA

MUELLE PARA TIJERAS DE PODA



Código	Ref.			EAN
5600252	98N50	50 mm		5603492980505
5600256	98N60	60 mm		5603492980604
1400300	98N65	65 mm		5603492980659
5600253	98N70	70 mm		5603492980703
5600254	98N75	75 mm		5603492980758
5600255	98N80	80 mm		5603492980802

## TESOURA DE PODA

TIJERA DE PODA



Código	Ref.		EAN
5118478	420CFA1	210 mm (8.1/4")	4719131008965
5118745	420CFA1-1	lâmina para tesoura	4719131012580

## TESOURA DE PODA DUAS MÃOS

TIJERA PODA DOS MANOS



Cabo longo em alumínio

Mango largo en aluminio

Código	Ref.		EAN
5118457	018H9	725 mm	4719131008880

## TESOURA DE PODA (PUNHO EM ALUMÍNIO)

TIJERA DE PODA (PUÑO EN ALUMINIO)



Código	Ref.		EAN
5118466	417QLG	210 mm (8.1/4")	4719131005773
5118744	417QLG-1	lâmina para tesoura	4719131012573

## TESOURA DE PODA DUAS MÃOS (EXTENSÍVEL)

TIJERA PODA DOS MANOS (EXTENSIBLE)



Cabo telescópico em alumínio

Mango telescopico en aluminio

Código	Ref.		EAN
5118458	018H9L	645/925 mm	4719131008897

## TESOURA DE PODA

TIJERA DE PODA



Código	Ref.		EAN
5117608	420CZ	210 mm (8.1/4")	4719131012856

## TESOURA DE PODA DUAS MÃOS

TIJERA PODA DOS MANOS



Cabo longo em alumínio

Mango largo en aluminio

Código	Ref.		EAN
5118459	020AJRH9	760 mm	4719131008903

## TESOURA DE PODA DUAS MÃOS (DIREITA EXTENSÍVEL)

TIJERA PODA DOS MANOS (EXTENSIBLE)



Cabo telescópico em alumínio

Mango telescópico em alumínio

Código	Ref.			EAN
5118460	020AJRH9L	675/1.020 mm	12	4719131008910
5118743	020AJRH9-1	lâmina para tesoura		4719131012566

## TESOURA PODAR AR COM SERROTE

TIJERA PÉRTIGA



Medidas:  
Lâmina: 75 mm  
Serrote: 360 mm

Medidas:  
Lâmina: 75 mm  
Serrucho: 360 mm

Código	Ref.		EAN
5118469	M4B1	12	4719131001225

## TESOURA RELVA LÂMINA ONDULADA

TIJERA CORTASETOS HOJA ONDULADA



Cabo longo em alumínio

Mango largo en aluminio

Código	Ref.		EAN
5118463	036WH9	lâmina 228 mm   590 mm	12 471913100

## TESOURA PODAR AR COM SERROTE

TIJERA PÉRTIGA



Cabo telescópico em alumínio  
Medidas: Lâmina: 75 mm Serrote: 360 mm

Mango telescópico en aluminio  
Medidas: Lâmina: 75 mm Serrucho: 360 mm

Código	Ref.		EAN
5112692	M4B8T2A1	cabo telescópico	6 4719131009467

## TESOURA RELVA LÂMINA ONDULADA (EXTENSÍVEL)

TIJERA CORTASETOS HOJA ONDULADA (EXTENSIBLE)



Cabo telescópico em alumínio  
Medidas:  
Aberta: 855 mm  
Fechada: 660 mm

Mango telescópico en aluminio  
Medidas:  
Abierta: 855 mm  
Cerrada: 660 mm

Código	Ref.		EAN
5118464	036WH9L	lâmina 228 mm	12 4719131008958

## TESOURA PODAR NO AR | CABO TELESCÓPICO

TIJERA LARGO ALCANCE



Cabo telescópico em alumínio  
6 posições de ajuste  
Gatilho com travão

Mango telescópico en aluminio  
6 posiciones de ajuste  
Empuñadura con freno

Código	Ref.		EAN
5118468	F2AFCN3M	1.27 met.   2 met.	610 4719131008989



## CABO METÁLICO TELESCÓPICO

MANGO METÁLICO TELESCÓPICO



Fechado: 1,30 m  
Abierto: 2,40 m

Cerrado: 1,30 m  
Abierto: 2,40 m

Código	Ref.		EAN
5118472	M4T2S	20	4719131008149

## SERROTE PODA

SERRUCHO PODA



Código	Ref.		EAN
5114767	DS4799 330 mm		5602482047990

## TESOURA MULTIFUNÇÕES

TIJERA MULTIUSOS



Código	Ref.		EAN
5117609	ZK210 220 mm		4719131011286

## SERROTE PODA TIPO CAIVETE

SERRUCHO PODA



Código	Ref.		EAN
5117606	F2AD2LNA 210 mm   8"		4719131008972

## SERROTE PARA PLADUR

SERRUCHO PARA PLADUR



Para cortar placas de madeira, pladur, gesso, pequenos galhos de árvores, etc.

Para cortar tablas de madeira, pladur, yeso, pequeñas ramas de árboles, etc..

Código	Ref.		EAN
5118477	F2AK02 165 mm	12	4719131002154

## FACA MULTIUSOS

CUCHILLO MULTIUSOS



Para cortar galhos, erva, linóleo e carpetes, para abrir embalagens, etc.

Para cortar ramitas, hierba, linóleo y alfombras, para abrir paquetes, etc.

Código	Ref.		EAN
5117607	F2AK02A 80 mm		4719131012863

## APANHA FOLHAS FIXO

CEPILLO FIJO



Fornecido com cabo de madeira

Fornecido con mango de madeira

Código	Ref.		EAN
5113574	22 dentes   dientes		5602482045033

## ARAME GALVANIZADO

ALAMBRE GALVANIZADO



Código	Ref.			EAN
5118474	X4E 50 met.		12	4719131003199

## APANHA FOLHAS REGULÁVEL

ESCOBA METÁLICA REGULABLE



Cabo metálico com punho em baorracha

Mango metálico com puño en goma

Código	Ref.			EAN
5118465	R4 1.250 mm		12	5602482028036

## ARAME PLASTIFICADO

ALAMBRE PLASTIFICADO



Código	Ref.			EAN
5118475	X4EC 50 met.		30	4719131003205

## APANHADOR DE FRUTOS

RECOGEDOR DE FRUTOS



Código	Ref.			EAN
5118479	M6A Ø 13 mm		10	4719131001607

## ATILHO METÁLICO PLASTIFICADO

HILO METÁLICO PLASTIFICADO

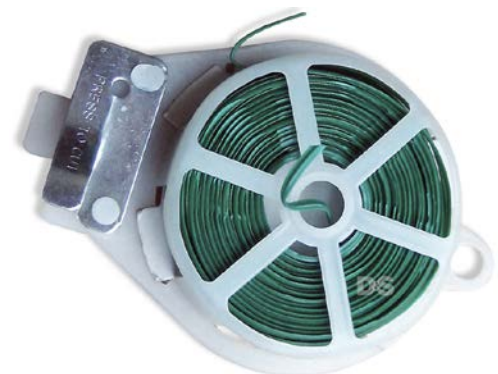

Código	Ref.			EAN
5118473	X4A 20 met.		48	4719131003168

## AGULHETA REGA JACTO REGULÁVEL

LANZA ROCIADORA



As suas reduzidas dimensões fazem dela um elemento bastante maneável e que não requer grandes esforços incluindo ao exercer forte pressão.

Las dimensiones reducidas hacen de ella un elemento sumamente maneable que no requiere grandes esfuerzos incluso al ejercer fuerte presión.

Código	Ref.		EAN
5511712	DS5304	borracha / PP	140 5602482053045

## AGULHETA REGA JACTO REGULÁVEL

LANZA ROCIADORA



As suas reduzidas dimensões fazem dela um elemento bastante maneável e que não requer grandes esforços incluindo ao exercer forte pressão.

Las dimensiones reducidas hacen de ella un elemento sumamente maneable que no requiere grandes esfuerzos incluso al ejercer fuerte presión.

Código	Ref.		EAN
5511713	DS5303	plástico	240 5602482053038

## KIT REGA | 4 APLICAÇÕES

KIT LANZA



1 agulheta regulável  
1 tomada rápida 1/2"-5/8"  
1 tomada rápida com stop 1/2"-5/8"  
1 adaptador torneira 1/2"-3/4"

1 lanza ajustable  
1 racor portagomas 1/2"-5/8"  
1 racor portagomas con stop 1/2"-5/8"  
1 toma grifo 1/2"-3/4"

Código	Ref.		EAN
5511726	DS5318	borracha / PP	48 5602482053182

## PISTOLA REGA ABS

PISTOLA RIEGO ABS



Pistola rega plástica com punho em borracha. Versátil para regar, caudal médio e regulação do jato.

Pistola de plástico con mango de goma. Versátil para el riego, el flujo medio y el ajuste del chorro.

Código	Ref.		EAN
5511736	DS5329		48 5602482053298

## PISTOLA REGA COM BICO PLÁSTICO

PISTOLA RIEGO BICO METALICA



Pistola rega metálica com punho em borracha. Versátil para regar, caudal médio e regulação do jato.

Pistola de metal con mango de goma. Versátil para el riego, el flujo medio y el ajuste del chorro.

Código	Ref.		EAN
5511737	DS5328		48 5602482053281



## PISTOLA REGA METÁLICA

PISTOLA RIEGO METALICA



Pistola rega metálica com punho em borracha. Versátil para regar, caudal médio e regulação do jato.

Pistola de metal con mango de goma. Versátil para el riego, el flujo medio y el ajuste del chorro.

Código	Ref.		EAN
5511738	DS5330	48	5602482053304

## PISTOLA REGA METÁLICA MULTIFUNÇÕES

PISTOLA RIEGO METALICA



Pistola rega metálica revestida a borracha, com 8 diferentes tipos de jato. Botão traseiro para regulação do fluxo de água.

Pistola metálica recubierta de goma con 8 ajustes de chorro diferentes. Pomo trasero para regular el caudal de agua..

Código	Ref.		EAN
5511740	DS5332 8 funções rega	48	5602482053328

## PISTOLA REGA METÁLICA MULTIFUNÇÕES

PISTOLA RIEGO METALICA



Pistola rega metálica revestida a borracha, com 8 diferentes tipos de jato. Botão traseiro para regulação do fluxo de água.

Pistola metálica recubierta de goma con 8 ajustes de chorro diferentes. Pomo trasero para regular el caudal de agua..

Código	Ref.		EAN
5511739	DS5331 8 funções rega	48	5602482053311

## PISTOLA REGA MULTIFUNÇÕES

PISTOLA RIEGO BICO METÁLICA



Pistola rega plástica revestida a borracha, com 8 diferentes tipos de jato. Botão traseiro para regulação do fluxo de água.

Pistola plastica recubierta de goma con 8 ajustes de chorro diferentes. Pomo trasero para regular el caudal de agua..

Código	Ref.		EAN
5511741	DS5333 8 funções rega	48	5602482053335

## ASPERSOR ROTATIVO | PLÁSTICO

ASPERSOR GIRATORIO | PLÁSTICO



Aspersor rotativo ideal para regar pequenas/médias superfícies. Bicos ajustáveis.

Aspersor giratorio ideal para regar superficies pequeñas/medias. Boquillas ajustables.

Código	Ref.		EAN
5511717	DS5308	3 braços	5602482053083

## ASPERSOR SETORIAL | PLÁSTICO

ASPERSOR POR IMPULSOS | PLÁSTICO



Aspersor por impulsos, setorial. Ideal para médias superfícies. Dispositivo para distribuição uniforme de água.

Aspersor de impulso, setorial. Ideal para superficies medianas. Dispositivo para la distribución uniforme del agua.

Código	Ref.		EAN
5511719	DS5310	espeto plástico	5602482053106

## ASPERSOR SETORIAL | METÁLICO

ASPERSOR POR IMPULSOS | METÁLICO



Aspersor por impulsos, setorial. Ideal para médias superfícies. Dispositivo para distribuição uniforme de água.

Aspersor de impulso, setorial. Ideal para superficies medianas. Dispositivo para la distribución uniforme del agua.

Código	Ref.		EAN
5511718	DS5309	espeto metálico	5602482053090

## ESPIGÃO PARA ASPERSOR SETORIAL

PINCHO PARA ASPERSOR POR IMPULSOS



Código	Ref.		EAN
5511724	DS5316	espeto metálico	5602482053168
5511725	DS5317	espeto plástico	5602482053175

## ASPERSOR SECTORIAL POR IMPULSOS (CABEÇA)

CABEZAL ASPERSOR POR IMPULSOS



METAL

MAX  
15 l/min

15-360°

450 m<sup>2</sup>  
r 12m

ligação FÁCIL

Aspersor por impulsos, setorial. Ideal para médias superfícies. Dispositivo para distribuição uniforme de água.

Aspersor de impulso, setorial. Ideal para superficies medianas. Dispositivo para la distribución uniforme del agua.

Código	Ref.		EAN
5511715	DS5306	metálico	48 5602482053069

## ASPERSOR 3 BRAÇOS COM BASE

ASPERSOR 3 BRAZOS COM BASE



MAX  
19 l/min

154 m<sup>2</sup>  
r 7m

ligação FÁCIL

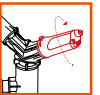

2bar<sub>min</sub>  
4bar<sub>max</sub>

Aspersor circular ideal para regar pequenas e médias superfícies. Bicos reguláveis para otimizar a rega em função do tipo de plantas.

Aspersor redondo ideal para regar áreas pequeñas y medianas. Boquillas ajustables para optimizar el riego según el tipo de plantas.

Código	Ref.		EAN
5511714	DS5305	plástico	20 5602482053052

## ASPERSOR SECTORIAL POR IMPULSOS (CABEÇA)

CABEZAL ASPERSOR POR IMPULSOS



MAX  
15 l/min

15-360°

450 m<sup>2</sup>  
r 12m

ligação FÁCIL

Aspersor por impulsos, setorial. Ideal para médias superfícies. Dispositivo para distribuição uniforme de água.

Aspersor de impulso, setorial. Ideal para superficies medianas. Dispositivo para la distribución uniforme del agua.

Código	Ref.		EAN
5511716	DS5307	plástico	48 5602482053076

## CARRO PARA MANGUEIRA

CARRO PARA MANGUEIRA

	Ø 1/2"	Ø 5/8"	Ø 3/4"
	60 m	45 m	35 m



ligação FÁCIL



Código	Ref.		EAN
5511723	DS5315	plástico/metálico	5 5602482053151



## ADAPTADOR DUPLO PARA TORNEIRAS

TOMA DUPLO PARA GRIFO



Código	Ref.		EAN
5511707	DS5299	3/4" - 1"	5602482052994

## LIGAÇÃO COM ROSCA

RACOR ADAPTADOR CON ROSCA



Código	Ref.		EAN
5511733	DS5325	3/4"	5602482053250

## ADAPTADOR PARA TORNEIRAS

TOMA DE GRIFO



Código	Ref.		EAN
5511710	DS5301	3/4"   19 mm	5602482053014
5511708	DS5311	1"   25 mm	5602482053113

## LIGAÇÃO DUPLA

RACOR DUPLO



Código	Ref.		EAN
5511734	DS5326		5602482053267

## ADAPTADOR PARA TORNEIRAS

TOMA DE GRIFO



Código	Ref.		EAN
5511709	DS5300	1/2" - 3/4"	5602482053007
5511711	DS5302	3/4" - 1"	5602482053021

## LIGAÇÃO TRIPLA

RACOR EN"Y"



Código	Ref.		EAN
5511735	DS5327		5602482053274

## REPARADOR MANGUEIRA

UNIÃO REPARADOR PARA MANGUEIRA



Código	Ref.		EAN
5511742	DS5334	1/2" - 3/4"	5602482053342

## TOMADA RÁPIDA PARA MANGUEIRA

RACOR ADAPTADOR CON ROSCA



Código	Ref.		EAN
5511745	DS5337	universal	5602482053373

## REPARADOR MANGUEIRA

UNIÃO REPARADOR PARA MANGUEIRA



Código	Ref.		EAN
5511743	DS5335	universal	5602482053359

## ADAPTADOR PARA TORNEIRA

ADAPTADOR PARA GRIFOS



Código	Ref.		EAN
5511720	DS5312	1" - 3/4"	5602482053120

## TOMADA RÁPIDA PARA MANGUEIRA

RACOR PORTAMANGUEIRAS



Código	Ref.		EAN
5511744	DS5336	1/2" - 3/4"	5602482053366

## AGULHETA REGA JACTO REGULÁVEL

LANÇA ROCIADORA



Código	Ref.		EAN
5511721	DS5333		5602482053137

## TOMADA RÁPIDA PARA MANGUEIRAS

RACOR PORTAMANGUEIRAS



Código	Ref.		EAN
5511722	DS5314	1"	5602482053144

## AGULHETA REGA JACTO REGULÁVEL

LANZA ROCIADORA



Código	Ref.		EAN
5511730	DS5322L		5602482053229

## ADAPTADOR PARA TORNEIRAS

TOMA DE GRIFO



Código	Ref.		EAN
5511728	DS5320L	3/4"   19 mm	5602482053205
5511727	DS5321L	1"   25 mm	5602482053212

## LIGAÇÃO DUPLA

RACOR DUPLO



Código	Ref.		EAN
5511731	DS5323L		5602482053236

## ADAPTADOR PARA TORNEIRAS

TOMA DE GRIFO



Código	Ref.		EAN
5511729	DS5321L	3/4" - 1"	5602482053212

## LIGAÇÃO TRIPLA

RACOR EN"Y"



Código	Ref.		EAN
5511732	DS5324L		5602482053243



## ANCINHO

RASTRILLO



Código	Ref.		EAN
5114833	R106-10T	10 dentes	5602482050327
5114834	R106-12T	12 dentes	5602482050334
5114835	R106-14T	14 dentes	5602482050341

## CATANA

MACHETE



Código	Ref.		EAN
5114832	M204	16"   405 mm	5602482050433

## ENXADA PORTUGUESA

AZADA



Código	Ref.		EAN
5114836	DS5044	2 lib.   195x190 mm	5602482050440
5114837	DS5045	2,5 li.   210x200	5602482050457

## PÁ QUADRADA ALUMÍNIO

PALA CUADRADA ALUMINIO



Código	Ref.		EAN
5114838	ESP-1Y	1300x370x410 mm	5602482050419

## PÁ QUADRADA ALUMÍNIO | CABO LONGO

PALA CUADRADA ALUMINIO | MANGO LARGO



Código	Ref.		EAN
5114839	ESP-1L	1500x370x410 mm	5602482050402

## PÁ BICO | CABO FIBRA

PALA BICO | MANGO FIBRA



Código	Ref.		EAN
5114845	518-13FY	asa em fibra	5602482050358

## PÁ BICO | CABO EM MADEIRA

PALA BICO | MANGO MADERA



Código	Ref.		EAN
5118227	S518-13Y	asa metálica	5602482031005

## PÁ BICO | CABO CURTO MADEIRA

PALA BICO | MANGO CORTO MADERA



Código	Ref.		EAN
5114842	518-12Y	asa plástica   75 cm	5602482050426

## PÁ BICO | CABO LONGO

PALA BICO | MANGO LARGO



Código	Ref.		EAN
5114840	518-13L	cabo 1,50 met.	5602482050389

## PÁ QUADRADA COM CABO EM MADEIRA

PALA CON MANGO EN MADERA



Código	Ref.		EAN
5118228	S519-3Y	asa metálica	5602482031012

## PÁ BICO | CABO METÁLICO

PALA | MANGO METÁLICO



Código	Ref.		EAN
5100194	S518-13MY	asa metálica	5602482021310

## PÁ BICO | CABO LONGO

PALA BICO | MANGO LARGO



Código	Ref.		EAN
5114844	519-13L	cabo 1,50 met.	5602482050396

## PÁ QUADRADA | CABO METÁLICO

PALA CUADRADA | MANGO METÁLICO



Código	Ref.		EAN
5114841	512-4MY	asa metálica	5602482050372

## PICARETA PÁ/BICO

PICO



Código	Ref.		EAN
5100339	P5001-B	2,500 kg	560248205899

## PÁ QUADRADA | CABO FIBRA

PALA CUADRADA | MANGO FIBRA



Código	Ref.		EAN
5114843	519-3FY	asa em fibra	5602482050365

## ALAVANCA EM AÇO

PALANCA DE ACERO



Código	Ref.		EAN
1108100	CONS1068	Ø 22 mm x 1 met.	5602482044838
1108101	CONS1069	Ø 25 mm x 1,25 met.	5602482044845
1107886	CONS1070	Ø 25 mm x 1,50 met.	5602482037687
1107887	CONS1071	Ø 25 mm x 1,75 met.	5602482037694

## ALVIÃO T/BEIRAS

ALCOTANA



Código	Ref.		EAN
1108228	ALVI0021	Nº 1   1.120 g	5602482048867

## ALVIÃO T/MINHO

ALCOTANA



Código	Ref.		EAN
1107885	ALVI0002	Nº 2   1.280 g	5602482037700

## ALVIÃO TÁBUA COM PETA

AZADA CON PICO



Código	Ref.		EAN
1108053	ALVI0080	Nº 00   1.200 grs	5602482041431
1108052	ALVI0081	Nº 0   1.390 gs.	5602482041424
1108054	ALVI0082	Nº 1	5602482041448

## ANCINHO

RASTRILLO



Código	Ref.		EAN
1107926	ANCI0003	8 dentes   850 g	5602482038387
1107927	ANCI0004	10 dentes   690 g	5602482038394
1107928	ANCI0005	12 dentes   800 g	5602482038400
1107929	ANCI0006	14 dentes   950 g	5602482038417

## CATANA

MACHETE



Código	Ref.		EAN
1108002	FACA0070	14"   355 mm	5602482039506
1108063	FACA0071	16"   405 mm	5602482041905
1108003	FACA0073	21"   530 mm	5602482039513

## COLHER PARA JARDIM

TRANSPLANTADOR



Código	Ref.		EAN
1108055	AGRI	grande   300 mm	5602482041455
1108056	AGRI	pequena   340 mm	5602482041462



## CUNHA

CUÑA



Código	Ref.			EAN
1107890	CONS0601	1,50 kg   190 x 51 mm	6	5602482037724
1107891	CONS0602	2,00 kg   230 x 51 mm	6	5602482037731
1107892	CONS0603	2,50 kg   225 x 53 mm	6	5602482037748
1107893	CONS0604	3,00 kg   270 x 53 mm	6	5602482037755

## ENXADA 2 BICOS

AZADA 2 PUNTAS



Código	Ref.			EAN
1107904	ENXA0336	Média   830 g	12	5602482037762

## ENXADA

AZADA



Código	Ref.			EAN
1107905	ENXA0357	Nº 2,5   900 g	12	5602482037779

## ENXADA NACIONAL

AZADA



Código	Ref.			EAN
1107894	ENXA0003	Nº 000   430 g	12	5602482037809
1107895	ENXA0004	Nº 00   470 g	12	5602482037793
1107896	ENXA0005	Nº 0   540 g	12	5602482037786
1107897	ENXA0006	Nº 1   600 g	12	5602482037816
1107898	ENXA0007	Nº 1,5   760 g	12	5602482037823
1107899	ENXA0008	Nº 2   890 g	12	5602482037830
1107900	ENXA0009	Nº 2,5   980 g	12	5602482037847
1107901	ENXA0010	Nº 3   1.170 g	12	5602482037854

## ENXADA PONTA FACA

AZADA



Código	Ref.			EAN
1108134	ENXA0300	nº 1   pequena	12	5602482046559
1108057	ENXA0301	nº 2   média	12	5602482041479
1108135	ENXA0302	nº 3   grande	12	5602482046566

## DESMOLDADOR



Código	Ref.			EAN
1108225	CONS0030	1,50 metros		5602482047754
1108226	CONS0031	2, 00 metros		5602482047761

## ENXADA TIPO SUL

AZADA

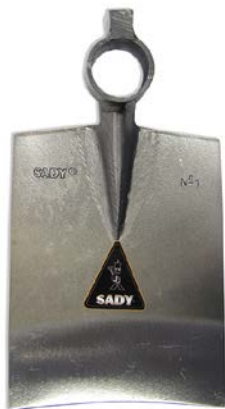

Código	Ref.		EAN
1107902	ENXA0301	Nº 1   1.085 g	5602482037861
110903	ENXA0276	Nº 2   1.315 g	5602482037878

## ESCAVADEIRA TUBO PARA VINHAS

CAVAHOYOS

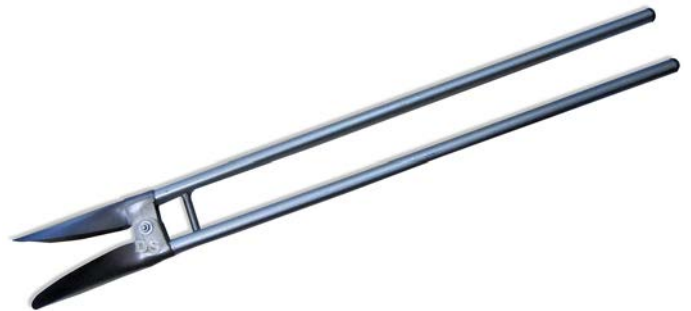

Código	Ref.		EAN
1108067	AGRI0080	1.750 x 150 mm	5602482042261

## ENXADA TIPO VISEU

AZADA



Código	Ref.		EAN
1107936	ENXA0051	Nº 00   1.360 g	5602482038097
1107935	ENXA0052	Nº 0   1.490 g	5602482038103
1107937	ENXA0053	Nº 1   1.690 g	5602482038110
1107938	ENXA0054	Nº 2   1.830 g	5602482038127

## FERRO PARA OVELHAS

PUNZÓN PARA AVIEJAS



Código	Ref.		EAN
1107939	SORT0034	500 mm   725 g	5602482038134

## ESCAVADEIRA DE TENAZ

CAVAHOYOS



Código	Ref.		EAN
1107884	AGRI0081	1.230 x1 75 mm	5602482037885

## FOICE DOURO

TAJAMATA



Código	Ref.		EAN
1107940	FOIC0064	Nº 2   590 g	5602482038141

## FOICE LEIRIA COM GALHO

TAJAMATA



## FOICE PENAFIEL

TAJAMATA



Código	Ref.		EAN
1107941	FOIC0128	Grande   750 g	5602482038158

Código	Ref.		EAN
1107906	FOIC0162	Nº 1   590 g	5602482037892

## FOICE LEIRIA COM PETA

TAJAMATA



## FOICE VISEU

TAJAMATA



Código	Ref.		EAN
1107942	FOIC0126	Nº 3   670 g	5602482038448

Código	Ref.		EAN
1107943	FOIC0210	Nº 0	5602482038165

## FOICE MEIA LUA

TAJAMATA



## FORQUILHA CURVA

GARABATO



Código	Ref.		EAN
1107969	MLUA0003	Nº 3   690 g	5602482039063

Código	Ref.		EAN
1107909	FORQ0011	4 dentes   790 g	5602482037908
1107910	FORQ0012	5 dentes   950 g	5602482037922



## FORQUILHA CABO MADEIRA - PUNHO PVC

HORCA MANGO MADERA



Comprimento total (com cabo): 1.450 mm

Código	Ref.		EAN
1108026	FORQ051	4 dentes   340 x 230 mm	5602482039780
1108081	FORQ052	5 dentes   340 x 240 mm	5602482043282
1108028	FORQ053	6 dentes   340 x 300 mm	5602482039803

## FORQUILHA MINI

GARABATO



Código	Ref.		EAN
1107946	FORQ0076	5 dentes   390 g	12 5602482038196
1107947	FORQ0078	7 dentes   490 g	12 5602482038202

## FORQUILHA DIREITA

HORCA



Código	Ref.		EAN
1107907	FORQ002	4 dentes   835 g	12 5602482037915
1107908	FORQ003	5 dentes   965 g	12 5602482037939
1107925	FORQ004	6 dentes   1.120 g	12 5602482038370

## FORQUIM CASCALHO COM CABO MADEIRA

HORCA PARA PIEDRA E GRAVA



Comprimento total (com cabo): 1.200 mm

Código	Ref.		EAN
1107911	FORQ0081	8 dentes   350 x 260 mm	6 5602482037946

## FORQUILHA DIREITA COM CABO METÁLICO

HORCA MANGO METALICO

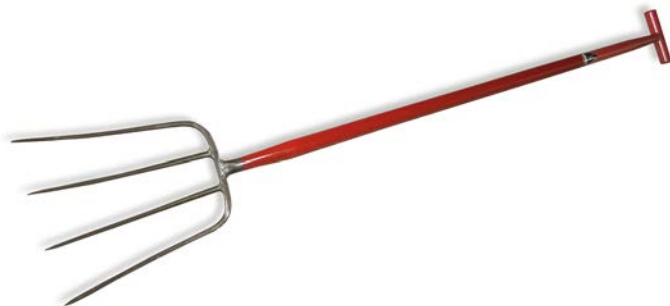

Comprimento total (com cabo): 1.450 mm

Código	Ref.		EAN
1107944	FORQ031	4 dentes   330 x 230 mm	5602482038455
1107945	FORQ032	5 dentes   340 x 270 mm	5602482038462

## GADANHO

HORQUILLA



Código	Ref.		EAN
1107912	GANC0005	3 dentes   1.250 g	12 5602482037953

## GANCHO CAVAR TIPO FACA

HORQUILLA



Código	Ref.		EAN
1108083	GANC0021	Nº 2   3 dentes   300x230 mm	5602482044388

## GANCHO CAVAR TIPO SUL

HORQUILLA



Código	Ref.		EAN
1108084	GANC0135	2 dentes   950 g	5602482044210

## GADANHA MATO DIREITA

GUADANA



Código	Ref.		EAN
1108136	FACA0100	direita   derecha	5602482038219

## GUILHO BICO

CUÑA BICO



Código	Ref.			EAN
1108058	CONS010	120 mm   490 g	12	5602482041486
1108059	CONS012	180 mm   790 g	12	5602482041493

## GUILHO CUNHA

CUÑA ANCHA



Código	Ref.			EAN
1108060	CONS015	120 mm   490 g	12	5602482041509
1108061	CONS017	180 mm   790 g	12	5602482041516

## MACHADÃO COM CUNHA

MAZA CON CUÑA



Código	Ref.			EAN
1107965	MACH0007	Nº 3   2.350 g	6	5602482038479

## MACHADINHA LISA

HACHA



Código	Ref.			EAN
1107914	MACH0020	570 g	12	5602482037960

## MACHADINHA MARTELO

MARTILLO HACHA



Código	Ref.		EAN
1107890	MACH0021 825 g	12	5602482041349

## MACHADINHA ROLA

HACHA



Código	Ref.		EAN
1107949	MACH0032 Nº 0   525 g	12	5602482038486
1107950	MACH0033 Nº 1   620 g	12	5602482038240
1107951	MACH0034 Nº 2   750 g	12	5602482038257
1107952	MACH0035 Nº 3   1.000 g	12	5602482038493

## MACHADINHA DE PODA

HACHA DE PODA



Código	Ref.		EAN
1107948	MACH0015 280 g	12	5602482038233

## MACHADO S/ CABO

HACHA



Código	Ref.		EAN
1107913	MACH0002 Nº 1   1.420 g	6	5602482037977

## MACHADINHA ROLA CABO MADEIRA

HACHA MANGO MADEIRA



Código	Ref.		EAN
1108072	MACH0039 Nº 0   cabo 60 cm		5602482042605
1108073	MACH0043 Nº 1   cabo 60 cm		5602482042612
1108074	MACH0044 Nº 2   cabo 70 cm		5602482042629
1108075	MACH0045 Nº 3   cabo 100 cm		5602482042636

## MACHADO CABO MADEIRA

HACHA MANGO MADEIRA



Código	Ref.		EAN
1107922	MACH0003 Nº 2   cabo de 90 cm		5602482038363
1108137	MAC1004 Nº 3   cabo de 90 cm		5602482046573



## MARRETA QUADRADA

MAZA CUADRADA



Código	Ref.		EAN
1107960	CONS0160	Nº 1   930 g	6 5602482038509
1107962	CONS0162	Nº 2   2.000 kg	6 5602482038516
1107963	CONS0164	Nº 3   2.600 kg	6 5602482038523
1107964	CONS0166	Nº 4   3.600 kg	6 5602482038530
1108044	CONS0167	Nº 5   4.100 kg	3 5602482041318
1108045	CONS0168	Nº 6   5.200 kg	3 5602482041325
1108046	CONS0169	Nº 8   8.250 kg	3 5602482041332

## MARTELO DE CALCETEIRO

MARTILLO DE EMPEDRADOR



Código	Ref.		EAN
1108141	CONS0063	Nº 0   640 g	12 5602482046740
1107888	CONS0061	Nº 1   740 g	12 5602482037717

## MARTELO DE CALCETEIRO TIPO SUL

MARTILLO DE CANTERO



Código	Ref.		EAN
1108095	CONS0100	Nº 1   415 g	12 5602482044463

## MARTELO DE PEDREIRO

MARTILLO



Código	Ref.		EAN
1108039	CONS0103	925 g	12 5602482040267

## PÁ DE VALAR

PALLA PARA ZANJAS



Código	Ref.		EAN
1108031	PAAG007	320x140x1.113 mm	5602482040069

## PÁ DE VALAR TIPO FRANCESA

PALLA PARA ZANJAS



Código	Ref.		EAN
1108032	PAAG009	260x160x1.006 mm	5602482040076

## PÁ BICO COM CABO E PUNHO EM PVC

PALA BICO MANGO PVC



\* Comprimento com cabo: 1.030 mm

Código	Ref.		EAN
1108029	209-A	335x285 mm*   2.000 gr.	5602482039827

## PICADEIRA TROLHA COM RASGO

ALCOTANA



Código	Ref.		EAN
1108030	CONS0081	350 g	5602482040052

## PÁ QUADRADA COM CABO E PUNHO EM PVC

PALA CUADRADA MANGO PVC



\* Comprimento com cabo: 1.030 mm

Código	Ref.		EAN
1108038	219-A	335x270 mm*   2.000 gr.	5602482040199

## PICÃO MOINHO COM CABO

PICO



Código	Ref.		EAN
1107953	CONS0091	675 g	5602482038264

## PICADEIRA PICAR SOLDA

PIQUETA PICAR SOLDADURA



Código	Ref.		EAN
1107889	cons0086	350 g	5602482037984

## PICÃO PEDREIRO

PICO PEDRERO



Código	Ref.		EAN
1108043	cons0094	Nº 3   2.650 g	5602482041295

## PICARETA DE MINEIRO

PICO DE MINERO



Código	Ref.		EAN
1108042	CONS0096	1.600 g	5602482041301

## PODÃO DOURO 2 CORTES

TAJAMATA



Código	Ref.		EAN
1107954	PODA0050	Nº 2   460 g	12 5602482038288

## PICOLA QUADRADA

MACETA CUADRADA



Código	Ref.		EAN
1108097	CONS0672	1.250 g	5602482044647

## PODÃO LEIRIA 2 CORTES

TAJAMATA



Código	Ref.		EAN
1107956	PODA0086	Nº 2   420 g	12 5602482038301

## PODÃO DOURO

TAJAMATA



Código	Ref.		EAN
1107955	PODA0044	Nº 2   420 g	12 5602482038295

## RODO COM CABO EM TUBO

RAEDERA



Código	Ref.		EAN
1108062	SORT0083	380x150 mm   cabo 1.460 mm	5602482041523



## SACHADEIRA DE VISEU

AZADILLA



## SACHO BICO CON CABO

AZADILLA CON MANGO



Código	Ref.		EAN
1108231	SACH0501		5602482049925
1108232	SACH0502		5602482049932
1108233	SACH0503		5602482049949

Código	Ref.		EAN
1107916	SAC0011	360 g	12 5602482038011

## SACHO 2 DENTES COM CABO

AZADILLA CON MANGO



Código	Ref.		EAN
1107918	SACH0013	375 g	12 5602482037991

## SACHO JARDIM COM CABO

AZADILLA JARDIN CON MANGO



Código	Ref.		EAN
1108070	AGRI0042	290 g	12 5602482042599

## SACHO 3 DENTES COM CABO

AZADILLA CON MANGO



Código	Ref.		EAN
1107919	SACH0014	380 g	12 5602482038004

## SACHO PETA COM CABO

AZADILLA CON MANGO



Código	Ref.		EAN
1107917	SACH0012	340 g	12 5602482038028

## SACHO ALCE PETA DUPLA

AZADILLA



Código	Ref.		EAN
1108066	SACH0165	Nº 0   364 g	5602482042285

## SACHO VISEU 2 DENTES

AZADILLA



Código	Ref.		EAN
1107958	SACH0231	Nº 00   365 g	5602482038349

## SACHO BICO (FEIJÃO)

AZADILLA



Código	Ref.		EAN
1107915	SACH0002	260 g	5602482038035

## SACHO VISEU

AZADILLA



Código	Ref.		EAN
1107957	SACH0201	Nº 00   316 g	5602482038332
1107966	SACH0200	Nº 0   385 g	5602482038783
1107967	SACH0199	Nº 1   357 g	5602482038790

## SACHO MONDA

AZADILLA



Código	Ref.		EAN
1108216	SACH0366	150X75 mm   260 g	5602482046818

## SACHO VISEU COM PETA

AZADILLA



Código	Ref.		EAN
1107959	SACH0221	Nº 00   396 g	5602482038356
1108068	SACH0220	Nº 0   455 g	5602482041561
1108069	SACH0219	Nº 1   520 g	5602482041554

## TENAZ CURVA

TENAZA CURVA



Código	Ref.		EAN
1108065	SORT1002 N° 2   335 g	12	5602482044227

## CABO MADEIRA PARA ENXADAS

MANGO MADERA PARA AZADAS



Código	Ref.		EAN
1108235	CAB0080 1,20 mt. - enxadas   azadas		5602482042407

## GANCHO FRANCÊS CABO DE MADEIRA

HORQUILLA



Código	Ref.		EAN
1108118	GANC0102	1	5602482045798

## TRADO DE VINHA

TRADO



Código	Ref.		EAN
1108119	AGRI0152 Ø 150 mm	1	5602482045804





## ALVIÃO T/ANGRA DO HEROÍSMO

ALCOTANA



Código	Ref.		EAN
1108000	ALVI0102	230 x 105 mm   1.400 gr.	5602482039490

## ENXADA TIPO FUNCHAL

AZADA



Código	Ref.		EAN
1107985	ENXA0651	Nº 1   260 x 30 mm	5602482039612
1107986	ENXA0652	Nº 2   280 x 30 mm	5602482039629

## ENXADA TIPO AÇORES

AZADA



Código	Ref.		EAN
1107990	ENXA0800	Nº 0   800 g	5602482039520
1107991	ENXA0801	Nº 1   900 g	5602482039537
1108096	ENXA0802	Nº 2   1.000 g	5602482039544
1107993	ENXA0803	Nº 3   1.200 g	5602482039551

## ENXADA TIPO S. MIGUEL

AZADA



Código	Ref.		EAN
1107978	ENXA0644	Nº 2   240 x 180 mm	5602482039681
1107879	ENXA0645	Nº 3   250 x 200 mm	5602482039698
1107980	ENXA0646	Nº 4   260 x 230 mm	5602482039704

## ENXADA TIPO CANHA

AZADA



Código	Ref.		EAN
1108078	ENXA0622	Nº 0   230 x 30 mm	5602482042698
1108079	ENXA0623	Nº 1   260 x 30 mm	5602482042704
1107975	ENXA0624	Nº 2   285 x 30 mm	5602482039599

## ENXADA TIPO S. JORGE

AZADA



Código	Ref.		EAN
1107981	ENXA0572	Nº 0   200 x 160 mm	5602482039636
1107982	ENXA0573	Nº 1   220 x 185 mm	5602482039643
1107983	ENXA0574	Nº 2   250 x 215 mm	5602482039650

## ENXADA TIPO VENEZUELA

AZADA



Código	Ref.		EAN
1107987	ENXA0561	Nº 1   200 x 95 mm	5602482039711
1107988	ENXA0562	Nº 2   230 x 105 mm	5602482039728

## GANCHO CAVAR TIPO AÇORES

HORQUILLA



Código	Ref.		EAN
1108024	GANCO075	170 x 160 mm   1.000 g	5602482039810

## FOICE TIPO AÇORES

TAJAMATA



Código	Ref.		EAN
1108004	FOIC0301	Nº 00   365x43 mm   500 gr.	5602482039940
1108005	FOIC0302	N. 0   400x48 mm   560 gr.	5602482039957
1108006	FOIC0303	Nº 1   430x52 mm   620 gr.	5602482039964
1108007	FOIC0304	Nº 2   455x55 mm   680 gr.	5602482039971
1108008	FOIC0305	Nº 3   475x58 mm   730 gr.	5602482039988

## MALHO TIPO AÇORES

MARTILLO



Código	Ref.		EAN
1108036	CONS0142	Nº 1   800 g	5602482040113
1108037	CONS0145	Nº 2   1.200 g	5602482040120

## FOICE TIPO SANTO AMARO/PICO

TAJAMATA



Código	Ref.		EAN
1108010	FOIC0182	Nº 0   250x40 mm   360 gr.	5602482039742
1108011	FOIC0183	Nº 1   275x42 mm   400 gr.	5602482039759
1108012	FOIC0184	Nº 2   285x44 mm   400 gr.	5602482039766
1108013	FOIC0185	Nº 3   305x46 mm   450 gr.	5602482039773

## PODÃO BANANA ABERTO

TAJAMATA



Código	Ref.		EAN
1108130	PODA0015	Nº 1	5602482039841
1108131	PODA0016	Nº 2	5602482039858
1108132	PODA0017	Nº 3	5602482039865

**DISCO PASTILHADO PARA ROÇADORAS**

DISCO PARA DESBROZADORAS



Discos para cortar ervas daninhas, ramos de árvores... Discos de corte de mala hierba, ramos de arboles...

Código	Ref.	Diam. x Esp. x Furo		EAN
5107579	2425525436	255 x 1,5 x 25,4 mm / 36T		5602482019034
5107580	2425525440	255 x 1,5 x 25,4 mm / 40T		5602482019041

**DISCO PASTILHADO PARA ROÇADORAS**

DISCO PARA DESBROZADORAS



Discos para cortar ervas daninhas, ramos de árvores... Discos de corte de mala hierba, ramos de arboles...

Código	Ref.	Diam. x Esp. x Furo		EAN
5118661	TF-1111	255 x 2,5 x 25,4 mm / 20T		5602482040274

**LÂMINA PARA ROÇADORA**

DISCO 2 PALAS PARA DESBROZADORAS



Discos para cortar ervas daninhas, relvados, desbaste de flores e plantas... Discos de corte de mala hierba, césped, desbaste de flores y plantas...

Código	Ref.	Diam. x Esp. x Furo		EAN
5107581	253052542	300 x 3,0 x 25,4 mm / 2T		5602482022836

**DISCO PASTILHADO PARA ROÇADORAS**

DISCO PARA DESBROZADORAS



Discos para cortar ervas daninhas, ramos de árvores... Discos de corte de mala hierba, ramos de arboles...

Código	Ref.	Diam. x Esp. x Furo		EAN
5118699	27225024	255 x 2,0 x 25,4 mm / 24T		5602482040311
5118700	27225036	255 x 2,0 x 25,4 mm / 36T		5602482040328
5118701	27225040	255 x 2,0 x 25,4 mm / 40T		5602482040335

**LÂMINA PARA ROÇADORAS**

DISCO 3 PALAS PARA DESBROZADORAS



Discos para cortar ervas daninhas, relvados, desbaste de flores e plantas... Discos de corte de mala hierba, césped, desbaste de flores y plantas...

Código	Ref.	Diam. x Esp. x Furo		EAN
5107582	253052543	300 x 3,0 x 25,4 / 3T		5602482026049



## PULVERIZADOR DE COSTAS | BATERIA

BOMBA DE MOCHILA | BATERIA



## PULVERIZADOR DE COSTAS | BATERIA / MANUAL

BOMBA DE MOCHILA | BATERIA / MANUA



Código	Ref.		EAN
5511700	DS5293-16H	16 litros   batería Li-Ion	5602482052932
5511701	DS5353-16L	16 litros   batería gel	5602482053533

Código	Ref.		EAN
5511702	DS5294-16A	16 litros   batería Li-Ion	5602482052949
5511703	DS5354-16L	16 litros   batería gel	5602482053540

## PULVERIZADOR MANUAL | COM CARRO

BOMBA DE PRESIÓN



Código	Ref.		EAN
5511699	DS5296-16L	16 litros	5602482052956

## PULVERIZADOR DE MÃO

BOMBA DE PRESIÓN



Código	Ref.		EAN
5511695	DS3704-5K	5 litros	5602482037045
5511696	DS3705-8K	8 litros	5602482037052

## PULVERIZADOR DE MÃO

BOMBA DE PRESSIÓN



Código	Ref.		EAN
5511691	DS5296-05	500 ml	5602482052963
5511692	DS5297-1	1 litro	5602482052970

## PULVERIZADOR DE MÃO

BOMBA DE PRESSIÓN



Código	Ref.		EAN
5511963	DS5298-15	1,5 litros	5602482052987

## PULVERIZADOR

VAPORIZADOR



Código	Ref.		EAN
5511964	DS3708-20	2 litros	5602482037083

## KIT REPARAÇÃO PARA PULVERIZADORES

KIT ACESSORIOS PARA BOMBA PRESSIÓN



Código	Ref.		EAN
5511704	DS4893-12/16	12 e 16 litros	5602482049833

## LANÇA PLÁSTICA PARA PULVERIZADORES

LANÇA PLÁSTICA PARA BOMBAS PRESSIÓN



Código	Ref.		EAN
5511706	DS4984-5/8	5 e 8 litros	5602482049840
5511705	DS4985-12/16	12 e 16 litros	5602482049857

## PULVERIZADOR DE COSTAS BOMBA DE MOCHILA



Código	Ref.		EAN
5505014	NS 12 12 litros		5602482037069

## PULVERIZADOR DE COSTAS BOMBA DE MOCHILA



Código	Ref.		EAN
5505013	NS 16 16 litros		5602482037076





## MANQUEIRA TRICOTADA PARA JARDIM

MANGUERA MALLA TRICOT PARA JARDIN



### Características

Ø interior	5/8" (15 mm)	3/4" (19 mm)	1" (25 mm)
Espessura	2,0 mm	2,5 mm	3 mm
Peso	0,180 kg/m	0,280 kg/m	0,400 kg/m
Pressão trabalho	8 bar	8 bar	8 bar
Pressão rutura	20 bar	20 bar	20 bar

**Características:** 3 camadas de revestimento resistente aos raios UV.  
**Utilização:** Principalmente no jardim, utilizações diversas na casa e transporte de água em geral.  
**Apresentação:** Cor: azul transparente (com efeito metalizado)

**Características:** Combina la malla tricot con materiales de design apelativo y diversas propiedades útiles para su diferenciación.  
**Utilización:** Principalmente en el jardín, en diferentes usos caseras, y en el transporte de agua en general  
**Presentación:** Color: azul transparente.

Código	Ref.		EAN
1501018	Ø 5/8" (15mm) x 25 met.		5602482042223
1501024	Ø 3/4" (19mm) x 25 met.		5602482042513
1501019	Ø 5/8" (15mm) x 50 met.		5602482042230
1501021	Ø 3/4" (19mm) x 50 met.		5602482042216
1501022	Ø 1" (25mm) x 50 met.		5602482042209

## MANQUEIRA PARA JARDIM

MANGUERA PARA JARDIN



### Características

Ø interior	5/8" (15 mm)	3/4" (19 mm)	1" (25 mm)
Espessura	2,0 mm	2,5 mm	3 mm
Peso	0,180 kg/m	0,260 kg/m	0,380 kg/m
Pressão trabalho	10 bar	10 bar	10 bar
Pressão rutura	25 bar	25 bar	25 bar

**Características:** Mangueiras leves para médias pressões, com uma camada exterior opaca em amarelo.  
**Utilização:** Principalmente no jardim, utilizações diversas na casa e transporte de água em geral.  
**Apresentação:** Cor: Amarela com duas listas longitudinais verdes

**Características:** Manguera ligera para medias presiones, compuesta por una capa exterior amarilla.  
**Utilización:** Principalmente en el jardín, en diferentes usos caseras, y en el transporte de agua en general  
**Presentación:** Cor: amarillo com dos listas longitudinales verdes

Código	Ref.		EAN
1501013	Ø 5/8" (15mm) x 25 met.		5602482042186
1501052	Ø 3/4" (19mm) x 25 met.		5602482043572
1501014	Ø 5/8" (15mm) x 50 met.		5602482042193
1501016	Ø 3/4" (19mm) x 50 met.		5602482042179
1501017	Ø 1" (25mm) x 50 met.		5602482042162

**Acessórios:** 1 agulheta, 1 tomada rápida c/stop 5/8", 1 tomada rápida 5/8", 1 adaptador torneiras 1/2"; 3/4" e 1"

**Accesorios:** 1 boquilla de riego, 1 conector rapido c/stop 5/8", 1 onecor rapido 5/8", 1 adaptador llave 1/2"; 3/4" e 1"

Código	Ref.		EAN
1501029	Ø 5/8" (15mm) x 15 met.		5602482042575
1501028	Ø 5/8" (15mm) x 25 met.		5602482042582



## MANGUEIRA CRISTAL

### TUBO CRISTAL



**Características:** Tubo flexível em PVC  
**Utilização:** Próprio para condução de águas e jardim  
**Temperatura de trabalho:** -10°C a +50°C.  
**Apresentação:** cristal transparente

**Características:** Tubo flexible en PVC  
**Utilização:** Adequado para transporte de aguas e jardim  
**Temperatura de trabajo:** -10°C a +50°C.  
**Presentación:** Color transparente.

Código	Ref.		EAN
1501114	8 x 11 mm   100 metros		5602482046900
1501115	10 x 13 mm   100 metros		5602482046917
1501116	12 x 16 mm   50 metros		5602482046924
1501117	15 x 20 mm   50 metros		5602482046931
1501118	19 x 24 mm   50 metros		5602482046948
1501119	25 x 30 mm   50 metros		5602482046955

## MANGUEIRA PARA AR COMPRIMIDO

### TUBO PARA AIRE COMPRIMIDO



#### Características

Ø interior	8 mm
Espessura	2,5 mm
Pressão trabalho	17 bar
Pressão rutura	54 bar

**Características:** Tubo flexível, reforçado com fio de poliéster, para pressões médias.

**Utilização:** Aplicações múltiplas na indústria, principalmente ar comprimido e água.

**Apresentação:** Cor: transparente..

**Temperatura de trabalho:** -10°C a +60°C

**Características:** Tubo flexible reforzado con hilo de poliester para presiones medias.

**Utilización:** Aplicaciones múltiples en la industria, principalmente de aire comprimido y agua.

**Presentación:** Color: transparente

**Temperatura de trabajo:** -10°C a + 60°C.

Código	Ref.		EAN
1501113	8 x 14 mm   50 metros		5602482042575

## SUPORTE PARA MANGUEIRA - INOX

### SOPORTE PARA MANGUERA

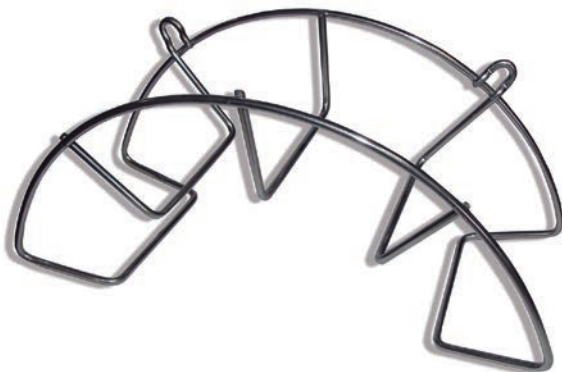

Código	Ref.		EAN
1501067	nº 1   pequeno		5602482044739
1501068	nº 2   grande		5602482044746





**FERRAGENS  
HERRAJES**



**2024**



## CADEADO LATÃO

### CANDADO LATÓN



Corpo monobloco em latão polido. Arco em aço niquelado endurecido.

Cuerpo de latón monobloque. Arco de acero cementado niquelado.



Código	Ref.			EAN
5201197	BC7520/DS3479	20 mm   2 chaves	6	5602482034792
5201198	BC7525/DS3480	25 mm   2 chaves	6	5602482034808
5201199	BC7530/DS3481	30 mm   2 chaves	6	5602482034815
5201494	BC7535/DS3482	35 mm   2 chaves	6	5602482034822
5201200	BC7540/DS3483	40 mm   2 chaves	6	5602482034839
5201495	BC7545/DS3484	45 mm   2 chaves	6	5602482034846
5201201	BC7550/DS3485	50 mm   2 chaves	6	5602482034853
5201202	BC7560/DS3486	60 mm   2 chaves	6	5602482034860
5201629	BC7570/DS4486	70 mm   2 chaves	6	5602482044104
5201750	BC7520	20 mm   <b>BLISTER</b>	6	5602482047839
5201751	BC7525	25 mm   <b>BLISTER</b>	6	5602482047846
5201752	BC7530	30 mm   <b>BLISTER</b>	6	5602482047853
5201753	BC7535	35 mm   <b>BLISTER</b>	6	5602482047860
5201754	BC7540	40 mm   <b>BLISTER</b>	6	5602482047877
5201755	BC7545	45 mm   <b>BLISTER</b>	6	5602482047884
5201756	BC7550	50 mm   <b>BLISTER</b>	6	5602482047891
5201757	BC7560	60 mm   <b>BLISTER</b>	6	5602482047907

## CADEADO LATÃO ARGOLA ALTA

### CANDADO LATÓN ARCO ALTO



Corpo monobloco em latão polido. Arco em aço niquelado endurecido.

Cuerpo de latón monobloque. Arco de acero cementado niquelado.

Código	Ref.			EAN
5201203	BC7530L	30 mm   2 chaves	6	5602482034884
5201204	BC7540L	40 mm   2 chaves	6	5602482034891
5201205	BC7550L	50 mm   2 chaves	6	5602482034907
5201206	BC7560L	60 mm   2 chaves	6	5602482034914

## CADEADO LATÃO COM SEGREDO

### CANDADO LATÓN COMBINACIÓN MODIFICABLE



Corpo monobloco em latão polido. Arco em aço niquelado endurecido. Combinação modificável.

Cuerpo de latón monobloque. Arco de acero cementado niquelado. Combinación modificable.

Código	Ref.			EAN
5201530	NLB110B30	30 mm   3 dígitos	6	5602482007871
5201769	NLB110B	30 mm   <b>4 dígitos</b>	6	5602482058149
5201637	NLB110B40	40 mm   4 dígitos	6	5602482008359

## CADEADO COM TRAVESSÃO

### CANDADO CON BARRA



Corpo monobloco em latão polido. Arco em aço niquelado endurecido.

Cuerpo de latón monobloque. Arco de acero cementado niquelado.

Código	Ref.			EAN
5201472	RC7060	60 mm   2 chaves	6	5602482034921
5201630	RC7075	75 mm   2 chaves	6	5602482041691
5201475	RC7090	90 mm   2 chaves	6	5602482034952

## CADEADO DE SEGURANÇA INOX

### CANDADO SEGURIDAD INOX



Corpo em aço inoxidável, com protetor do arco reforçado. Arco em aço inox.

Cuerpo de acero inoxidable, con protector de arco reforzado. Arco de acero inoxidable.

Código	Ref.			EAN
5201526	LSO400	40 mm   4 chaves	6	5602482007338
5201528	LSO350	50 mm   4 chaves	6	5602482007444
5201529	LSO360	60 mm   4 chaves	6	560248207864

## ABRAÇADEIRAS FIVELA NYLON | BRANCA

ABRAZADERAS NYLON | BLANCA



PA6.6  
BRANCA

Código	Ref.			EAN
5400128	DS5135	2,5 x 150 mm	100	5602482051355
5400129	DS5136	2,5 x 250 mm	100	5602482051362
5400130	DS5137	3,6 x 150 mm	100	5602482051379
5400131	DS5138	3,6 x 200 mm	100	5602482051386
5400132	DS5139	3,6 x 300 mm	100	5602482051393
5400133	DS5140	4,8 x 200 mm	100	5602482051409
5400134	DS5141	4,8 x 300 mm	100	5602482051416
5400135	DS5142	4,8 x 400 mm	100	5602482051423
5400136	DS5143	4,8 x 500 mm	50	5602482051430
5400137	DS5144	7,5 x 300 mm	50	5602482051447
5400138	DS5145	7,5 x 500 mm	50	5602482051454
5400139	DS5146	7,5 x 800 mm	50	5602482051461
5400140	DS5147	9 x 500 mm	25	5602482051478
5400141	DS5148	9 x 1000 mm	25	5602482051485

## ABRAÇADEIRAS FIVELA NYLON | PRETA

ABRAZADERA NYLON | NEGRA



PA6.6  
PRETA

Código	Ref.			EAN
5400143	DS5149	2,5 x 150 mm	100	5602482051492
5400144	DS5150	2,5 x 250 mm	100	5602482051508
5400145	DS5151	3,6 x 150 mm	100	5602482051515
5400146	DS5152	3,6 x 200 mm	100	5602482051522
5400147	DS5153	3,6 x 300 mm	100	5602482051539
5400148	DS5154	4,8 x 200 mm	100	5602482051546
5400149	DS5155	4,8 x 300 mm	100	5602482051553
5400150	DS5156	4,8 x 400 mm	100	5602482051560
5400151	DS5157	4,8 x 500 mm	50	5602482051577
5400152	DS5158	7,5 x 300 mm	50	5602482051584
5400153	DS5159	7,5 x 500 mm	50	5602482051591
5400153	DS5160	7,5 x 800 mm	50	5602482051607
5400155	DS5161	9 x 500 mm	25	5602482051614
5400156	DS5162	9 x 1000 mm	25	5602482051621

## ABRAÇADEIRAS FIVELA NYLON | VERDE

ABRAZADERAS NYLON | VERDE



PA6.6  
VERDE

Código	Ref.			EAN
5400157	DS5163	2,5 x 150 mm	100	5602482051638
5400158	DS5164	2,5 x 200 mm	100	5602482051645
5400159	DS5165	2,5 x 250 mm	100	5602482051652
5400160	DS5166	3,6 x 150 mm	100	5602482051669
5400161	DS5167	3,6 x 200 mm	100	5602482051676
5400162	DS5168	3,6 x 250 mm	100	5602482051683

## BUCHA NYLON | PARA ABRAÇADEIRAS FIVELA

TACO NYLON | PARA ABRAZADERAS



Código	Ref.			EAN
5400127	DS5169	M8 x 40 mm   BRANCA	100	5602482051690
5400142	DS5170	M8 x 40 mm   PRETA	100	5602482051706

## ABRAÇADEIRAS INOX

ABRAZADERA INOX



Código	Ref.		EAN
5201618	9 mm   8 x 12 mm	100	5602482039254
5201626	9 mm   10 x 16 mm	100	5602482042360
5201635	9 mm   16 x 25 mm	100	5602482044340
5201545	9 mm   18 x 28 mm	100	5602482034983
5201640	9 mm   20 x 32 mm	50	5602482044807
5201633	9 mm   25 x 40 mm	50	5602482044357
521634	9 mm   32 x 50 mm	50	5602482044364
5201592	12 mm   16 x 25 mm	100	5602482035010
5201593	12 mm   20 x 32 mm	50	5602482035027
5201594	12 mm   25 x 40 mm	50	5602482035034
5201595	12 mm   32 x 50 mm	50	5602482035041
5201596	12 mm   40 x 60 mm	50	5602482035058
5201597	12 mm   50 x 70 mm	50	5602482035065
5201598	12 mm   60 x 80 mm	50	5602482035072
5201599	12 mm   70 x 90 mm	25	5602482035089
5201600	12 mm   90 x 110 mm	25	5602482035096

## ABRAÇADEIRA MINI | GÁS

ABRAZADERA MINI | GÁS



Código	Ref.		EAN
5201601	9 mm   15 x 17 mm	100	5602482035102
5201602	9 mm   17 x 19 mm	100	5602482035119

## ABRAÇADEIRAS ZINCADAS

ABRAZADERA ZINCADAS



Código	Ref.		EAN
5201569	9 mm   8 x 12 mm	100	5602482022928
5201570	9 mm   10 x 16 mm	100	5602482022935
5201571	9 mm   16 x 20 mm	100	5602482035126
5201572	9 mm   16 x 25 mm	100	5602482035133
5201573	9 mm   20 x 32 mm	50	5602482035140
5201574	9 mm   25 x 40 mm	50	5602482035157
5201575	9 mm   32 x 50 mm	50	5602482022980
5201576	9 mm   40 x 60 mm	50	5602482022997
5201577	9 mm   50 x 70 mm	50	5602482023000
5201580	12 mm   16 x 25 mm	100	5602482035164
521581	12 mm   20 x 32 mm	50	5602482035171
5201582	12 mm   25 x 40 mm	50	5602482035188
5201583	12 mm   32 x 50 mm	50	5602482035195
5201584	12 mm   40 x 60 mm	50	5602482035201
5201585	12 mm   50 x 70 mm	50	5602482035218
5201586	12 mm   60 x 80 mm	50	5602482035225
5201587	12 mm   70 x 90 mm	25	5602482035232
5201588	12 mm   90 x 110 mm	25	5602482035249
5201589	12 mm   110 x 130 mm	25	5602482035256
5201590	12 mm   120 x 140 mm	10	5602482035263
5201591	12 mm   140 x 160 mm	10	5602482035270



## CABO AÇO

CABO ACERO



## CERRA CABOS DUPLOS | GALVANIZADO

SUJETA CABLES DOBLE | GALVANIZADO



Código	Ref.		EAN
5201478	2 mm   3/32"		

Código	Ref.		EAN
5500693	Ø 2,5 mm   inox	250 mt.	5602482014978
5500634	Ø 3 mm   revestido	250 mt.	560248201574

## CERRA CABOS | GALVANIZADO

SUJETA CABLES | GALVANIZADO



## DESTORCEDOR | GALVANIZADO

GANCHO GIRATÓRIO | GALVANIZADO



Código	Ref.		EAN
5201155	5/8"   16 mm	100	5602482029521
5201154	3/4"   20 mm	100	5602482030138
5201153	1"   25 mm	100	5602482029507

Código	Ref.		EAN
5200053	3 mm   1/8"	100	
5200054	5 mm   3/16"	100	
5200055	6 mm   1/4"	100	
5200056	8 mm   5/16"	50	
5200057	10 mm   3/8"	25	
5200058	11 mm   7/16"	20	
5200059	13 mm   1/2"	20	
5201082	14 mm   9/16"	20	
5200060	16 mm   5/8"	20	
5200061	19 mm   3/4"	20	
5200062	22 mm   7/8"	20	
5200063	25 mm   1"	20	

## ESTICADOS | GALVANIZADO

TENSOR | GALVANIZADO



Código	Ref.		EAN
5200103	5 mm - 3/16"   50 kg	100	
5201126	2 olhais 5 mm - 3/16"   50 kg.	150	
5200104	6 mm - 1/4"   80 kg.	50	
5200105	8 mm - 5/16"   150 kg.	25	
5200106	10 mm - 3/8"   200 kg.	20	
5200108	12 mm - 1/2"   300 kg.	10	
5200109	16 mm - 5/8"   500 kg.	10	
5200110	20 mm - 3/4"   800 kg.	5	
5200111	22 mm - 7/8"   1.000 kg.	5	
5200112	25 mm - 1"   2.000 kg.	5	
5201313	2 olhais 5 x 70 mm   50 kg.   INOX	20	
5201302	6 x 90 mm   70 kg.   INOX	10	

## CERRA CABOS INOX

5201293	3 mm   1/8"	100
5201294	4 mm   5/32"	100
5201295	5 mm   3/16"	50
5201296	6 mm   1/4"	50
5201297	8 mm   5/16"	50

## GANCHO COM DESTORCEDOR | GALVANIZADO

GANCHO GIRATÓRIO | GALVANIZADO



Código	Ref.	carga útil   ponto rutura		EAN
5201540	750 kg.	3.000 kg.   3.100 kg.	50	5602482037311
5201481	1.000 kg.	4.000 kg.   4.150 kg.	25	5602482006799
5201482	1.500 kg.	6.000 kg.   6.200 kg.	30	5602482037328
5201483	2.000 kg.	8.000 kg.   8.200 kg.	20	5602482037335
5201484	3.000 kg.	12.000 kg.   12.200 kg.	10	5602482037342

## GANCHO COM OLHAL | GALVANIZADO

GANCHO CON OJAL | GALVANIZADO



Código	Ref.	carga útil   ponto rutura		EAN
5201279	500 kg.		50	5602482006898
5201280	1.000 kg.	4.000 kg.   4.150 kg.	50	5602482000117
5201281	1.500 kg.	6.000 kg.   6.200 kg.	25	5602482007031
5201282	2.000 kg.	8.000 kg.   8.200 kg.	25	5602482037359

## LIGADOR | GALVANIZADO

--



Código	Ref.	carga útil   ponto rutura		EAN
5201108	4 mm	5,6 kg.   22,5 kg.	100	
5201209	5 mm	7,2 kg.   28,5 kg.	100	
5201109	6 mm	8,5 kg.   34,5 kg.	100	
5201110	8 mm	10,8 kg.   43 kg.	50	
5201111	10 mm	13 kg.   52 kg.	25	

## MANILHA | GALVANIZADO MANILHA | GALVANIZADO

GRILLETE | GALVANIZADO



Código	Ref.	carga útil   ponto rutura		EAN
5200128		5 mm   3/16"	100	
5200129		6 mm   1/4"	25	
5200130		8 mm   5/16"	20	
5200131		10 mm   3/8"	25	
5200133		13 mm   1/2"	10	
5200134		16 mm   5/8"	25	
5200135		20 mm   3/4"	20	
5200136		22 mm   7/8"	20	
5200137		25 mm   1"	10	

## MOSQUETÃO COM DESTORCEDOR | GALVANIZADO

MOSQUETÓN GIRATÓRIO | GALVANIZADO



Código	Ref.			EAN
5201156		1/2"	100	
5201119		3/4" x 4"	50	
5200118		5/8" x 3.1/8"	50	
5201170		1"	50	

## MOSQUETÃO COM DESTORCEDOR | GALVANIZADO

MOSQUETÓN CON MUELLE | GALVANIZADO



Código	Ref.	medidas   carga útil		EAN
5201112		4 x 40 mm   70 kg.	100	
5201113		5 x 50 mm   110 kg.	100	
5201114		6 x 60 mm   130 kg.	100	
5201115		8 x 80 mm   260 kg.	50	
5201116		10 x 100 mm   400 kg.	25	
5201117		11 x 120 mm   460 kg.	20	

## MOSQUETÃO COM MOLA/PARAFUSO | GALVANIZADO

MOSQUETÓN CON MUELLE Y CIERRE | GALVANIZADO



Código	Ref.	medidas   carga útil		EAN
5201485		4 x 40 mm   70 kg.	100	5602482054073
5201486		5 x 50 mm   120 kg.	100	5602482054080
5201487		6 x 60 mm   140 kg.	100	5602482054097
5201490		8 x 80 mm   270 kg.	50	5602482054103
5201488		10 x 100 mm   420 kg.	25	5602482054110
5201489		11 x 120 mm   460 kg.	20	5602482054127

## CORRENTE GALVANIZADA

CADENA GALVANIZADA



### Dados técnicos (NORMA DIN 5685)

Medida	Carga segura	Ponto rutura
3 mm - 1/8"	112 kg.	280 kg.
4 mm - 5/32"	200 kg.	500 kg.
5 mm - 3/16"	315 kg.	775 kg.
6 mm - 1/4"	450 kg.	1.150 kg.
8 mm - 5/16"	800 kg.	2.000 kg.
10 mm - 3/8"	1.250 kg.	3.100 kg.
12 mm - 1/2"	1.800 kg.	4.500 kg.

**Embalagem:**  
Balde plástico com 25 kg.

Código	Ref.	peso metro   metros emb.		EAN
5200999	3 mm   1/8"	165 gr.   ± 151 mt.	25 kg.	5602482031166
5201000	4 mm   5/32"	300 gr.   ± 83 mt.	25 kg.	5602482039346
5201001	5 mm   3/16"	500 gr.   ± 50 mt.	25 kg.	5602482039353
5201002	6 mm   1/4"	750 gr.   ± 34 mt.	25 kg.	5602482039360
5201003	8 mm   5/16"	1.315 kg.   ± 19 mt.	25 kg.	5602482039377
5201004	10 mm   3/8"	2 kg.   ± 12,5 mt.	25 kg.	5602482039070
5201005	12 mm   1/2"	2.940 kg.   ± 8,5 mt.	25 kg.	5602482039384



Código	Ref.		EAN
5201622	1,6 mm   50 mt.		5602482040373
5201623	2,2 mm   50 mt.		5602482040380
5201624	2,8 mm   25 mt.		5202482040397

## CORRENTE PLÁSTICA

CADENA PLÁSTICA



Código	Ref.		EAN
5201505	6 mm   vermelha/branca	100 m	5602482031449
5201619	8 mm   branca	50 m	5602482040366
5201508	8 mm   preta	50 m	5602482021952
5201507	8 mm   verde	50 m	5602482021969
5201506	8 mm   verde/branca	50 m	5602482016576
5201620	10 mm   branca	25 m	5602482040342
5201510	10 mm   preta	25 m	5602482021976
5201509	10 mm   verde	25 m	5602482022631
5201621	10 mm   vermelha/branca	25 m	5602482040359



## CORRENTE PRISÃO



Código	Ref.		EAN
5201176	nº 0   1,75 m x 50 mm	3	
5201175	nº 1   1,75 m x 45 mm	3	
5201174	nº 2   1,75 m x 40 mm	6	
5201173	nº 3   1,75 m x 35 mm	6	
5201172	nº 4   1,75 m x 30 mm	6	
5201171	nº 5   1,75 m x 25 mm	6	

## ESTICADOR CORTINAS | REVESTIDO

GUSANILLO



Código	Ref.		EAN
5201523	revestido   30 metros	10	5602482005808

## MOSQUETÃO NIQUELADO

MOSQUETÓN NIQUELADO



Código	Ref.		EAN
5201381	50 mm		5602482054134
5201382	60 mm		5602482036925
5201383	70 mm		5602482054141
5201374	80 mm		5602482036932
5201385	90 mm		5602482054158
5201386	100 mm		5602482054165
5201388	120 mm		5602482054172

## CAMARÕES PARA ESTICADOR CORTINAS

GANCHO ABIERTO



Código	Ref.		EAN
5201524		100	5602482023055

## TRELA CROMADA

CADENA PARA COLLAR



Código	Ref.		EAN
5201121	4 x 100 mm	10	5602482003651

## PITONS PARA ESTICADOR CORTINAS

GANCHO CERRADO



Código	Ref.		EAN
5201525		100	5602482023079

## ALICATE PARA BUCHAS

ALICATE PARA TACOS



Alicate para buchas de paredes ocas.

Código	Ref.		EAN
5201491	BUCHAS 4 A 6 mm		5602482009349

## BUCHA METÁLICA AUTO-EXPANSIVA

TACO METÁLICO EXPANSIVO



Código	Ref.		EAN
5201439	M 6 x 45 mm	100	5602482035461
5201440	M 6 x 65 mm	50	5602482035478
5201441	M 8 x 75 mm	50	5602482035485
5201442	M 8 x 90 mm	25	5602482035492
5201443	M 10 x 90 mm	25	5602482035508
5201444	M 10 x 120 mm	25	5602482035515
5201445	M 12 x 110 mm	25	5602482035522
5201446	M 12 x 140 mm	25	5602482035539

## BUCHA METÁLICA COM GANCHO

TACO METÁLICO CON GANCHO



Código	Ref.		EAN
5201454	M 6 x 60 mm	50	5602482035546
5201455	M 8 x 60 mm	50	5602482035553
5201456	M 10 x 60 mm	25	5602482035560
5101457	M 12 x 80 mm	25	5602482035577

## BUCHA METÁLICA COM OLHAL

TACO METÁLICO CON OJAL



Código	Ref.		EAN
5201458	M 6 x 60 mm	50	5602482035584
5201459	M 8 x 60 mm	50	5602482035591
5201460	M 10 x 60 mm	25	5602482035607
5201461	M 12 x 80 mm	25	5602482035614

## BUCHA METÁLICA COM PARAFUSO

TACO METÁLICO CON TORNILLO



Código	Ref.		EAN
5201450	M 6 x 60 mm	50	5602482035621
5201451	M 8 x 60 mm	50	5602482035638
5201452	M 10 x 60 mm	30	5602482035645
5201453	M 12 x 80 mm	25	5602482035652

## BUCHA METÁLICA COM PARAFUSO | TIPO PFG

TACO METÁLICO CON TORNILHO



Código	Ref.		EAN
5201435	M 6 x 60 mm	50	5602482035669
5201436	M 8 x 60 mm	50	5602482035676
5201437	M 10 x 60 mm	25	5602482035683
5201438	M 12 x 80 mm	20	5602482035690

## BUCHA METÁLICA PAREDES OCAS

TACO METÁLICO PAREDES HUECAS



Código	Ref.		EAN
5201447	M 4 x 45 mm	200	5602482035706
5201448	M 5 x 65 mm	100	5602482035713
5201449	M 6 x 65 mm	50	5602482035720

**BUCHA METÁLICA SEM PARAFUSO | TIPO PFG**

TACO METÁLICO SIN TORNILLO



Código	Ref.		EAN
5201496	M 6	100	5602482035737
5201497	M 8	50	5602482035744
5501498	M 10	25	5602482035751
5201499	M 12	20	5602482035768

**BUCHA METÁLICA SIMPLES**

TACO METÁLICO



Código	Ref.		EAN
5201431	M 6	100	5602482035775
5201432	M 8	100	5602482035782
5201433	M 10	50	5602482035799

**BUCHA NYLON COM PARAFUSO**

TACO NYLON CON TORNILLO



Código	Ref.		EAN
5201462	5 x 35 mm	100	5602482035812
5201641	6 x 35 mm	100	5602482044852
5201463	6 x 45 mm	100	5602482035828
5201464	6 x 55 mm	100	5602482035836
5201465	6 x 70 mm	100	5602482035843
5201466	8 x 75 mm	75	5602482035850
5201467	8 x 100 mm	50	5602482035867

**CAVILHA METÁLICA**

CLAVIJA METÁLICA



Código	Ref.		EAN
5201500	6 x 60 mm	200	5602482035874
5201501	8 x 80 mm	200	5602482035881
5201502	8 x 90 mm	100	5602482035904

**REBITES ALUMÍNIO**

REMACHES ALUMINIO

NOVO



Código	Ref.		EAN	
5400098	DS3451	3 x 6 mm	1000	5602482034518
5400099	DS1366	3 x 8 mm	1000	5602482013667
5400100	DS1367	3 x 10 mm	1000	5602482013674
5400101	DS3452	3 x 12 mm	1000	5602482034525
5400102	DS0851	3 x 14 mm	1000	5602482008519
5400103	DS3453	3 x 16 mm	1000	5602482034532
5400104	DS3454	3 x 18 mm	1000	5602482034549
5400105	DS3455	4 x 6 mm	1000	5602482034556
5400106	DS1368	4 x 8 mm	1000	5602482013681
5400107	DS1369	4 x 10 mm	1000	5602482013698
5400108	DS3456	4 x 12 mm	1000	5602482034563
5400109	DS3457	4 x 14 mm	1000	5602482034570
5400110	DS3458	4 x 16 mm	1000	5602482034587
5400111	DS3459	4 x 18 mm	1000	5602482034594
5400112	DS3460	4 x 20 mm	1000	5602482034600
5400113	DS3461	5 x 10 mm	1000	5602482034617
5400114	DS1370	5 x 12 mm	1000	5602482013704
5400115	DS3462	5 x 14 mm	500	5602482034624
5400116	DS3463	5 x 16 mm	500	5602482034631
5400117	DS3464	5 x 18 mm	500	5602482034648
5400118	DS3465	5 x 20 mm	500	5602482034655
5400119	DS3466	5 x 22 mm	500	5602482034662
5400120	DS3467	5 x 25 mm	500	5602482034679
5400121	DS3468	5 x 27 mm	500	5602482034686
5400122	DS3469	5 x 30 mm	500	5602482034693

**REBITES ALUMÍNIO | ABA LARGA**

REMACHES ALUMINIO | ALA ANCHA

Código	Ref.		EAN	
5400123	DS3470	5 x 12 mm	250	5602482034709
5400124	DS3471	5 x 14 mm	250	5602482034716
5400125	DS3472	5 x 16 mm	250	5602482034723
5400126	DS3473	5 x 18 mm	250	5602482034730



## PREGO AÇO AZUL

PUNTA ACERO AZUL



## PREGO AÇO ZINCADO

PUNTAS ACERO ZINCADO



Código	Ref.		EAN
5200185	2 x 12 mm	1000	5602482032071
5200187	2 x 16 mm	1000	5602482032088
5200189	2 x 20 mm	1000	5602482032095
5200190	2 x 23 mm	1000	5602482032101
5200191	2 x 25 mm	1000	5602482032118
5200192	2 x 30 mm	1000	5602482032125
5200193	2 x 40 mm	1000	5602482032132
5201645	2,5 x 30 mm	1000	5602482032200
5201188	2,5 x 35 mm	1000	5602482032217
5200195	2,5 x 40 mm	1000	5602482032224
5201646	3 x 30 mm	1000	5602482044814
5201647	3 x 40 mm	1000	5602482032149
5201648	3 x 50 mm	1000	5602482032156
5201777	3 x 60 mm	500	5602482032163
5200201	3 x 70 mm	1000	5602482032170
5200951	4 x 80 mm	100	5602482032187

Código	Ref.		EAN
5201745	2,7 x 25 mm	500	5602482032248
5201746	2,7 x 30 mm	500	5602482032255
5200205	2,7 x 35 mm	250	5602482032262
5200206	2,7 x 40 mm	250	5602482032279
5200207	2,7 x 50 mm	250	5602482032286
5200210	3,5 x 35 mm	250	5602482032293
5200211	3,5 x 45 mm	250	5602482032309
5200212	3,5 x 55 mm	250	5602482032316
5200213	3,5 x 65 mm	250	5602482032323
5200214	3,5 x 75 mm	250	5602482032330
5201610	4,5 x 50 mm	250	5602482032392
5201558	4,5 x 60 mm	250	5602482032347
5201559	4,5 x 70 mm	250	5602482032354
5201748	4,5 x 80 mm	125	5602482032361
5201749	4,5 x 100 mm	125	5602482032378
5201161	4,5 x 100 mm	250	5602482048980
5201359	4,5 x 110 mm	250	5602482032385

# CUTELARIAS CUCHIELLERÍA



2024

## ALICATE DE PELES

ALICATE DE PIELES



Código	Ref.		EAN
1400288	4"   100 mm	12	5602482043695

## TESOURA ASA LARGA

TIJERA DE MODISTA



Código	Ref.		EAN
1400284	7"   175 mm	12	5602482043749
1400290	8"   200 mm	12	5602482043756

## ALICATE UNHAS

ALICATE DE UÑAS



Código	Ref.		EAN
1400289	4"   100 mm	12	5602482043701

## TESOURA DE COSTURA

TIJERA DE COSTURA



Código	Ref.		EAN
1400285	5"   125 mm	12	5602482043770
1400286	5.1/2"   140 mm	12	5602482073787
1400287	6"   150 mm	12	5602482043794
1400301	6.1/2"   165 mm	12	5602482046870

## TESOURA ALFAIATE

TIJERA SASTRE



Código	Ref.		EAN
1400596	8"   200 mm	12	5602482043718
1400297	10"   250 mm	12	5602482043725
1400298	12"   300 mm	12	5602482043732





## TESOURA PELES | CURVA

TIJERA PARA | CURVA



Código	Ref.		EAN
1400292	3.1/2"   90 mm	12	5602482043800

## TESOURA UNHA | CURVA

TIJERA UNHAS | CURVA



Código	Ref.		EAN
1400294	3.1/2"   90 mm	12	5602482043831

## TESOURA PELES | DIREITA

TIJERA PIELES | RECTA



Código	Ref.		EAN
1400293	3.1/2"   90 mm	12	5602482043817

## TESOURA UNHA | DIREITA

TIJERA UNHAS | RECTA



Código	Ref.		EAN
1400295	3.1/2"   90 mm	12	5602482043848

## TESOURA PICOTAR

TIJERA MUESTRAS



Código	Ref.		EAN
1400299	225 mm   ZIG-ZAG	12	5602482043824

## TESOURA DE PEIXE | INOX

TIJERA DE PESCADO | INOX



Adequada para peixe, mas de múltipla utilização. Em aço inoxidável totalmente polida. Lâmina com serrilha.

Código	Ref.		EAN
1300771	195 mm	10	5604831110478

## TESOURA DE CARNE | INOX

TIJERA CARNE



Adequada para aves, mas de múltipla utilização. Em aço inoxidável forjado. Lâmina com serrilha.

Código	Ref.		EAN
1300883	nº 2   260 mm	10	5604831110508

## TESOURA DE LEITÃO | INOX

TIJERA DE LECHÓN



Indicada para leitão. Em aço inoxidável forjado.

Código	Ref.		EAN
1300884	nº 6   260 mm	10	5604831110676

---

[www.sady.pt](http://www.sady.pt)

---

instagram:  
sadytools

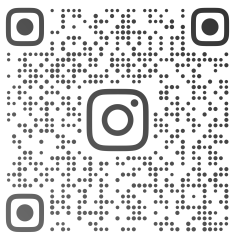

---

[www.diosan.com](http://www.diosan.com)

---

instagram:  
diosantools

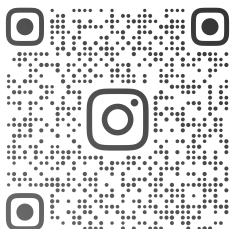

---

Rua Albino Moreira, 360, Vilar  
4485-767 VILAR VCD - PORTUGAL  
+351 226 076 310  
[sady@diosan.com](mailto:sady@diosan.com)

